

ARMADI SPOGLIATOI

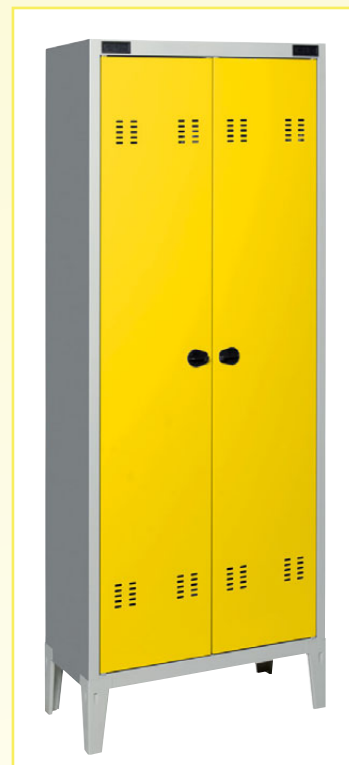

ARMADI SPOGLIATOI MOD. SP/35

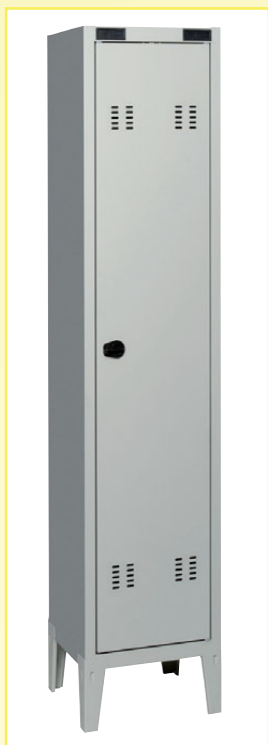

ARMADIO SPOGLIATOIO MOD. SP/35.

Armadi ad 1 - 2 e 3 ante con maniglie plastiche o metalliche, lucchettabili o con serrature tipo YALE;

Mod. SP-35/1 1 posto 380x350x1800 h. **COD: SP1 - 35**

Mod. SP-35/2 2 posti 700x350x1800 h. **COD: SP2 - 35**

Mod. SP-35/3 3 posti 1020x350x1800 h. **COD: SP3 - 35**

A richiesta antine colorate: (con sovrapprezzo)

GIALLO RAL 1004

BLU RAL 5015

ROSSO RAL 3000

Corpo armadio GRIGIO RAL 7038

Mod. SP1-47 a 1 posto 380x470x1800 h. **COD: SP1 - 47**

Mod. SP2-47 a 2 posti 700x470x1800 h. **COD: SP2 - 47**

Mod. SP3-47b a 3 posti 1020x470x1800 h. **COD: SP3 - 47**



ARMADIO SPOGLIATOIO SP35/B
2-3 POSTI.

ARMADIO SPOGLIATOIO MOD. SP/35B
TIPO PESANTE PER OFFICINA.

LAMIERA 7/10

corpo armadio Grigio RAL 7004 oppure 7035.

MODELLO SB2

2 posti 700x350x1800 h manferro lucchettabile o serrature.

COD: SB2

MODELLO SB3

3 posti 1030x350x1800 h manferro lucchettabile o serrature.

COD: SB3

MODELLO SBGR

2 posti 700x470x1800 h manferro lucchettabile o serrature.

COD: SB2 GR

3 posti 1030x470x1800 h

COD: SB3 GR

Antine colore: giallo, rosso, blu, verde
a richiesta - con sovrapprezzo



ARMADI SPOGLIATOI CON DIVISIONE SPORCO/PULITO COSTRUZIONE ACCURATA IN LAMIERA 7/10



ARMADIO SPOGLIATOIO PER ALIMENTARISTI

Legge antinfortunistica - 81/08.

Ogni anta all'interno è dotata di tramezza longitudinale che divide indumenti da lavoro da quelli civili.

Pianetto superiore con ganci e tubo porta grucce.

Ante con fori di areazione, chiusura maniglia lucchettabile oppure con serratura, tetto piano oppure inclinato.

Su richiesta inserimento di Cavallotti suddivisione scarpe.

Disponibilità a 1 - 2 o 3 posti

TETTO PIANO Misure:

1 posto mm 430x470x1800 h; **COD: ALIM 1P**

2 posti mm 800x470x1800 h; **COD: ALIM 2P**

3 posti mm 1175x470x1800 h; **COD: ALIM 3P**



TETTO INCLINATO Misure:

1 posto mm 430x470x1930 h; **COD: ALIM 1P + TETT**

2 posti mm 800x470x1930 h; **COD: ALIM 2P + TETT**

3 posti mm 1175x470x1930 h; **COD: ALIM 3P + TETT**

VARIANTI CON PORTE COLORATE



**ARMADIO SPOGLIATOIO ANTE BLU
PER ALIMENTARISTI 2 POSTI
CON TETTO INCLINATO**
mm 800x470x1930 h



**ARMADIO SPOGLIATOIO PER ALIMENTARISTI
3 POSTI TETTO PIANO O INCLINATO**
mm 1175x470x1800 /1930 h
IN FOTO 3 ANTE DI DIVERSI COLORI

ARMADI SPOGLIATOIO CON DIVISIONE SPORCO/PULITO - TIPO GRANDE

GR/1 1 posto mm 530x500x1800 h; TETTO PIANO COD: ALIM GR 1

GR/2 2 posti mm 1000x500x1800 h; TETTO PIANO COD: ALIM GR 2



VARIANTE CON TETTO INCLINATO ALTEZZA FINALE mm 1930

COLORI EXTRA PER PORTE

Per tutti gli armadi è possibile richiedere la variante colore sia per la struttura che per le porte.

CON LEGGERO SIVRAPREZZO

BLU	RAL 5017
VERDE	RAL 6011
ROSSO	RAL 3000
GIALLO	RAL 1006
ARANCIO	RAL 2004

ARMADI SALVASPAZIO PER ALIMENTARISTI



ARMADIO SPOGLIATOIO SALVASPAZIO MOD. ET

Legge antinfortunistica - 81/08.

Ogni antina prevede tramezza longitudinale per divisione abiti sporco pulito, vano portascarpe, ganci per grucce abiti, fori per areazione, chiusura con maniglia lucchettabile o serratura. Tetto inclinato. Piedini di sollevamento con a richiesta copertura in plastica antiruggine.

4 vani sovrapposti:
mm 800x470x2130 h;

COD. VENDITA: ARM ET. 4

ARMADI SPOGLIATOIO SALVA SPAZIO



ARMADIO SPOGLIATOIO MOD. EX

Con divisione sporco pulito, vano inferiore porta scarpe con antine e tetto inclinato

1 posto mm 430x470x2130 h; **COD. VENDITA: ARM EX. 1**

2 posti mm 800x470x2130 h; **COD. VENDITA: ARM EX. 2**



ARMADIO SPOGLIATOIO SALVASPAZIO MOD. ET

Ad antine sovrapposte, con divisione sporco pulito, vani porta scarpe e tetto inclinato

2 vani sovrapposti: mm 430x470x2130 h; **COD. VENDITA: ARM ET. 2**

4 vani sovrapposti: mm 800x470x2130 h; **COD. VENDITA: ARM ET. 4**

ARMADI PISCINA - CASELLARI PORTA BORSE

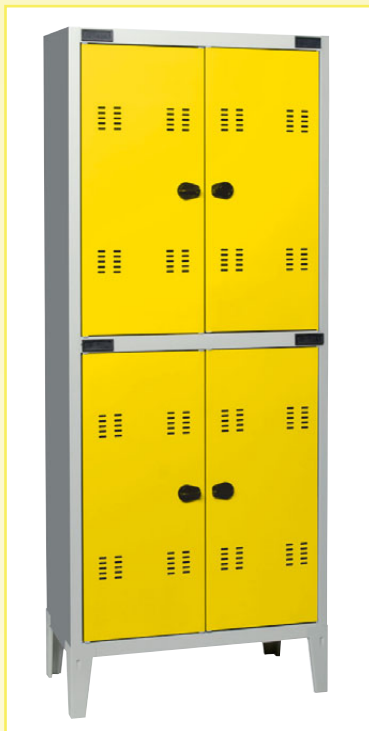

ARMADIO SPOGLIATOIO CON ANTINE COLORATE MOD. FC.

Armadi spogliatoi per piscine e palestre

Modello FC corpo armadio grigio, ante grigio o altri colori.

Mod. FC-35/4 4 vani 700x350x1800 h;

Mod. FC-35/6 6 vani 1020x350x1800 h;

Mod. FC-47/4 4 vani 700x470x1800 h;

Mod. FC-47/6 6 vani 1020x470x1800 h;

COD: ARM 4 VANI - 35 Colorazioni extra per ante:

COD: ARM 6 VANI - 35 giallo, rosso, blu. con sovrapprezzo

COD: ARM 4 VANI - 47 A richiesta, copri piedini anticorrosione.

COD: ARM 6 VANI - 47 Maniglia lucchettabile o serratura.

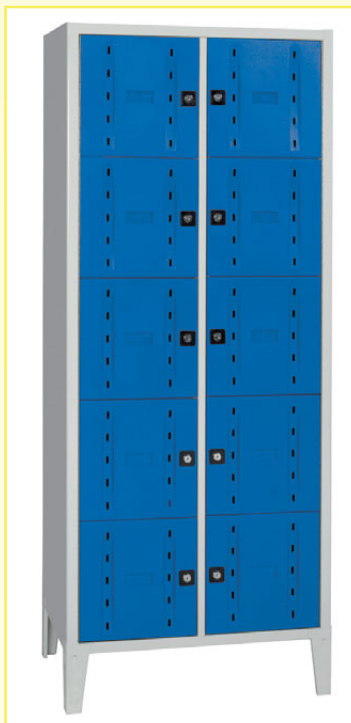

CASELLARIO 10/35 CASELLE 350

COD: 10 CAS - 35

mm 700x350x1800 h

Misura utile di ogni vano:

280 Lunghezza / 290 Altezza / 330 Profondità

Antine colore: grigio grafite, blu.

CASELLARIO 10/47 CASELLE 470

COD: 10 CAS - 47

mm 700x470x1800 h

Misura utile di ogni vano:

280 Lunghezza / 290 Altezza / 450 Profondità

Antine colore: grigio grafite, rosso, blu.

ARMADI PER ZAINI, CASCHI etc...

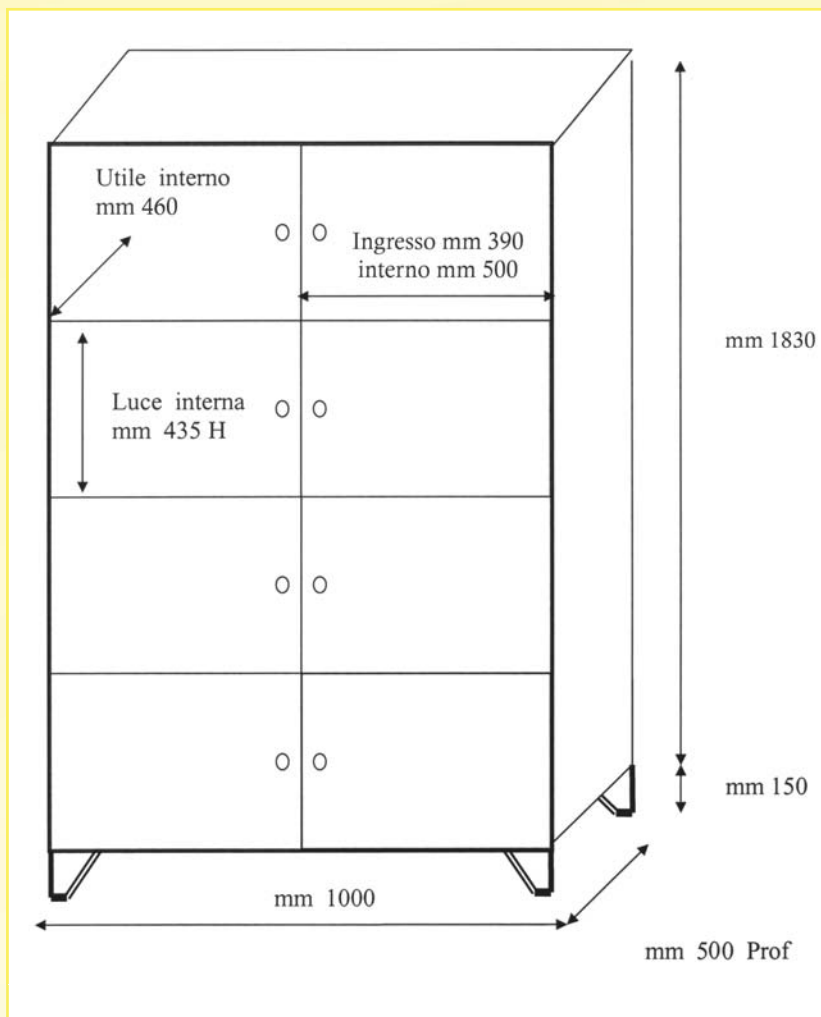

CASELLARI - PORTA ZAINI

A 8 sportelli

Tipo grande: mm 1000x500x1980 h

COD: ARM PZAINI 8C - 1000

vano utile mm 500x460x435 h

Tipo medio: mm 800x470x1980 h

COD: ARM PZAINI 8C - 800

vano utile mm 400x430x435 h

Ogni vano con chiusura a maniglia luchettabile oppure a serratura.



PANCHINE PER SPOGLIATOI



PANCHINA SEMPLICE

Struttura in acciaio tubolare tondo colore nero, seduta in tubo ovale mm 40x20 rivestito in Duroplast.

Colore: Bianco o Rosso

mm 1200x450x450 h **COD: PANCA 1200**

mm 1500x450x450 h **COD: PANCA 1500**

mm 2000x450x450 h **COD: PANCA 2000** (con 3 coppie gambe)

PANCHINA CON SCHIENALE

Struttura in monoblocco di acciaio, con tubo quadro e stecche ovali. Finiture con gommini neri.

Attaccapanni in polipropilene nero. E' possibile avere il telaio in colore diverso dalle doghe.

Disponibili nelle lunghezze: mm 1200 - 1500 - 2000

Verniciate epossidico nei seguenti colori:

ROSSO RAL 3020

GRIGIO RAL 7001 - 9006

VERDE RAL 6029

GIALLO RAL 1018

BLU RAL 5017

CELESTE RAL 5012

BIANCO

NERO

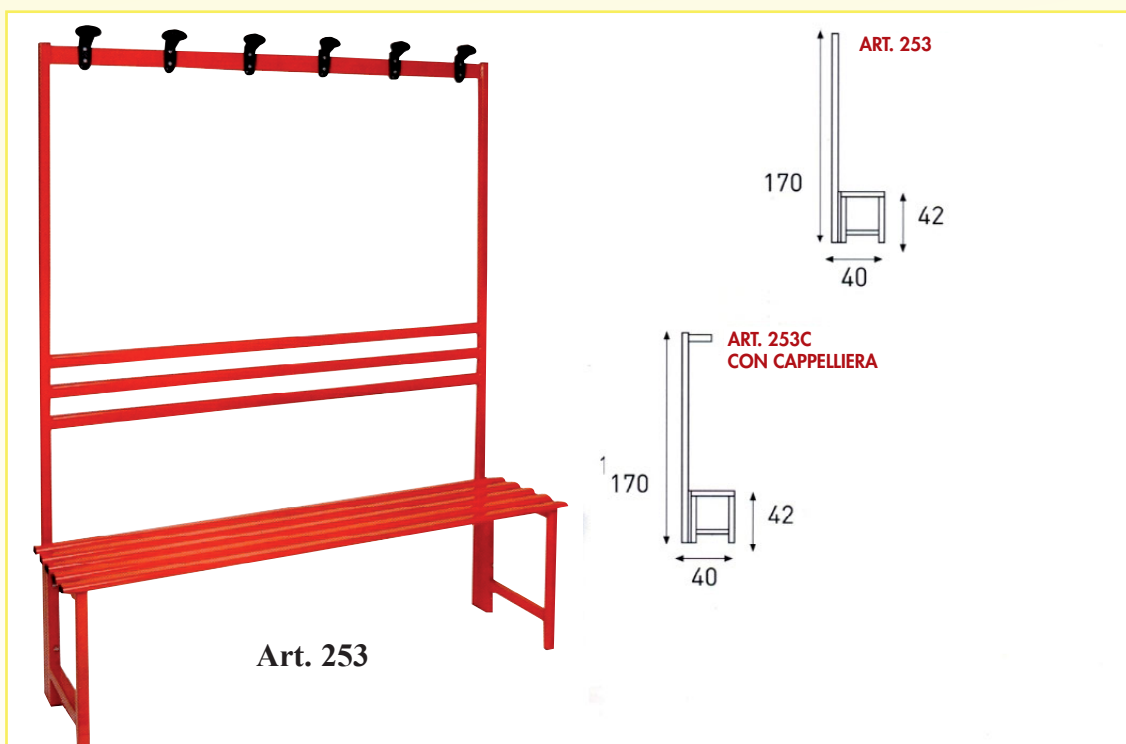

PANCHINE IN LEGNO



PANCHE LEGNO Con schienale e cappelliera

Struttura in tubo di acciaio quadro verniciato epossidico.
Colore: GRIGIO
Doghe in legno di abete verniciato al naturale.
Attaccapanni in polipropilene nero.
Finiture con gommini neri.
Nelle versioni da mm 1000 - 2000

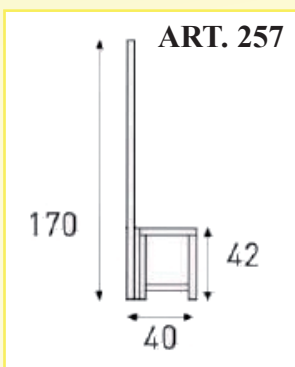

PANCHE LEGNO SEMPLICI



Articolo 35:

Doghe in abete verniciate al naturale struttura in tubolare quadro. Colore GRIGIO - NERO

mm 1000x340x420 h **COD: PANCA LEGNO 35 - 1000**

mm 1500x340x420 h **COD: PANCA LEGNO 35 - 1500**

mm 2000x450x420 h **COD: PANCA LEGNO 35 - 2000**



Articolo 30:

Doghe in abete verniciate al naturale struttura in tubolare tondo. Colore GRIGIO

mm 1500 **COD: PANCA LEGNO 30 - 1500**

mm 2000 **COD: PANCA LEGNO 30 - 2000**