

DEWALT®

100
YEARS

LISTINO 2024

DAL 1924...

Nato per superare i limiti.
Per stabilire nuovi standard.

Fin dal primo giorno,
la mission di Raymond DeWalt
continua ad ispirarci.

Più di un semplice nome.
Noi siamo...

**UNA FIRMA
CHE HA FATTO
LA STORIA**

Raymond E. DeWalt



DEWALT®

- 1924**
Fondazione di DEWALT Products Co. DEWALT "Wonder-Worker" lancio della produzione macchine lavorazione legno
- 1992**
Lancio della prima linea di elettrotensili ed accessori
- 2001**
La gamma di prodotti comprende oltre 200 elettrotensili e oltre 800 accessori
- 2010**
Lancio sul mercato del sistema XR* 12V agli ioni di litio e della lama diamantata per taglio metalli
- 2012**
Lancio della rivoluzionaria gamma di prodotti Perform and Protect
- 2015**
Lancio del sistema Tool-Connect™
- 2017**
Lancio di XP™
- 2017**
Lancio di DEWALT BREAKAWAY™ nuove lame a spezzare per seghe universali, vincono il prestigioso Premio per l'innovazione
- 2018**
Lancio della nuova gamma di elettrotensili da giardino DEWALT
- 2023**
Presentato il programma di borse di studio DEWALT in seguito alla pubblicazione dell'indagine Powering the Future
- 1941**
Rapida espansione dovuta alle richieste da parte di organi governativi per la difesa nazionale
- 1994**
Lancio di un nuovo sistema rivoluzionario di oltre 30 utensili a batteria, tra cui il leggendario trapano avvitatore, il primo trapano a percussione da 14,4V e il primo trapano combinato
- 2005**
DEWALT sviluppa DEWALT SHOCKS - Act Vibration Control® che riduce fino al 50% il livello di vibrazioni
- 2011**
Gli elettrotensili a batteria al litio si espandono con il lancio del Sistema 18V. La famiglia di accessori si espande, la gamma Impact Ready aggiunge oltre 100 codici, e nella linea di accessori per acciaio lanciati oltre 20 prodotti
- 2013**
Lancio della gamma di elettrotensili a batteria 18V XR Brushless
- 2016**
Grande successo del lancio mondiale della nuova gamma 54V FLEXVOLT®, i primi al mondo
- 2017**
Ampliamento della gamma 18V con 7 nuove chiodatrici per intelaiatura, pavimentazione e finiture
- 2017**
Lancio del cantiere DEWALT WIFI
- 2021**
Lancio con enorme successo del nuovo sistema a batteria POWERSTACK
- 2024**
100 anni di DEWALT

100 YEARS





LA NOSTRA TOTAL SOLUTION

GUARANTEED TOUGH

“Scelgo DeWALT perché ho bisogno di utensili di cui mi posso fidare”.

DeWALT è per Andy sinonimo di TOTAL SOLUTION offrendogli tutto ciò di cui necessita per completare il suo lavoro: Elettroautensili, Utensileria manuale, Storage (sistemi modulari portautensili), Accessori e Sistemi di ancoraggio/fissaggio.

Lavorando in cantieri dove la corrente non è sempre disponibile, Andy si affida agli utensili a batteria DeWALT XR FLEXVOLT per avere la POTENZA DEL FILO e la LIBERTÀ DELLA BATTERIA.

Inoltre la possibilità di adattare la batteria XR FLEXVOLT agli utensili XR 18V aumenta la versatilità e ne consente l'utilizzo in molte più applicazioni risparmiando tempo prezioso.

Con più di 140 utensili la gamma XR 18V offre l'utensile giusto per ogni applicazione.

Ogni prodotto garantisce all'utilizzatore prestazioni, controllo e durata senza rivali.



ELETTROUTENSILI



ACCESSORI



STORAGE



UTENSILI MANUALI

LISTINO PREZZI AL PUBBLICO

LISTINO PREZZI AL PUBBLICO

DAL 1924... UNA FIRMA CHE HA FATTO LA STORIA	Pag. 2
XR 250+ - La più AVANZATA piattaforma cordless al mondo	Pag. 6
Gamma completa di utensileria manuale	Pag. 8
PERFORM & PROTECT	Pag. 10
End User Care DeWALT	Pag. 12
Garanzia DeWALT 3 anni	Pag. 13
Service DeWALT	Pag. 14
SERVIZIO ASSISTENZA	Pag. 15
RETE ASSISTENZA 5 Stars	Pag. 17
TRAINING ALLA RIVENDITA	Pag. 18
EVENTI	Pag. 19
LISTINO PREZZI ELETTROUTENSILI	
Utensili a batteria XR LITIO - 54V XR FLEXVOLT	Pag. 22
BATTERIE E CARICABATTERIE - 54V XR FLEXVOLT	Pag. 29
Utensili a batteria XR LITIO - 18V XR	Pag. 30
Utensili a batteria XR LITIO - 12V XR	Pag. 48
Utensili a batteria LITIO - 7.2V	Pag. 51
BATTERIE E CARICABATTERIE	Pag. 51
Utensili da giardino XR LITIO - 54V XR FLEXVOLT	Pag. 53
Utensili da giardino XR LITIO - 18V XR	Pag. 55
STRUMENTI LASER DA CANTIERE	Pag. 59
• Misuratori laser / Tracciatori laser /	
Tracciatori laser raggio verde - 12V XR	Pag. 59
• Tracciatori laser raggio rosso 12V XR / raggio verde 12/18V XR	Pag. 60
• Tracciatori laser raggio verde 18V XR	Pag. 61
• Laser rotativi raggio rosso/verde - 18V XR / Livello ottico	Pag. 62
UTENSILI BATTERIA INTEGRATA - RICARICA USB TYPE-C	Pag. 64
TRAPANI E AVVITATORI A FILO	Pag. 64
• Avvitatore per cartongesso / Avvitatori ad impulsi	
• Trapani rotativi / Trapano a supporto magnetico /	
Miscelatore / Trapani a percussione	Pag. 65
• Trapano a percussione / Carotatore a secco	Pag. 66
TAGLIO DIAMANTATO	Pag. 66
• Taglierine per piastrelle	Pag. 66
TASSELLATORI E MARTELLI ELETTROPNEUMATICI	Pag. 67
• Tassellatori / Scalpellatore SDS Plus	Pag. 67
• Scalpellatore SDS Plus	Pag. 68
• Martelli demo-perforatori / Demolitori SDS-Max / Esagonali	Pag. 69
SMERIGLIATRICI	Pag. 70
• Smerigliatrici angolari piccole 115-125mm	Pag. 70
• Smerigliatrici angolari medie 150 / grandi 230mm	Pag. 72
• Lucidatrici / Smerigliatrici diritte / Troncatrici per metalli	Pag. 73
PISTOLE TERMICHE	Pag. 73
MULTIFUNZIONE AD OSCILLAZIONE	Pag. 74
LEVIGATRICE PER CARTONGESSO	Pag. 74
SEGHE E SEGHETTI	Pag. 74
• Seghe circolari	Pag. 74
• Seghe ad affondamento	Pag. 74
• Seghe universali / Seghe Alligator®	Pag. 75
• Seghetti alternativi	Pag. 76
MACCHINE PORTATILI PER IL LEGNO	Pag. 76
• Levigatrici orbitali / Levigatrice roto-orbitale	Pag. 76
• Pialletti / Elettrofresatrici	Pag. 77
• Elettrofresatrice per linguette	Pag. 78
TRONCATRICI	Pag. 80
• Troncatrici radiali	Pag. 80
• Troncatrici con pianetto sup. / Troncatrici radiali con pianetto sup.	Pag. 81
• Seghe combinate TGS	Pag. 84
MACCHINE STAZIONARIE	Pag. 85
• Squadratrici radiali / Seghe a banco	Pag. 85
• Seghe a nastro / Piale stazionarie	Pag. 86
ASPIRATORI	Pag. 87
CHIODATRICI, GROPPINATRICI E CUCITRICI PNEUMATICHE	Pag. 89
• Chiodatrici / Groppinatrici / Cucitrici / Utensile 2in1 groppin./cucitrice	Pag. 89
SISTEMA PORTA UTENSILI	Pag. 90
• Tough System	Pag. 90
• TSTAK	Pag. 92
• Soft Bag - Borse Portautensili	Pag. 95
• Cavalletti	Pag. 96
ACCESSORI SPECIFICI PER ELETTROUTENSILI	
• Accessori per utensili 54V XR FLEXVOLT	Pag. 29
• Accessori per tassellatori SDS-Plus	Pag. 31
• Accessori per avvitatori ad impulsi attacco 1/4"	Pag. 34
• Accessori per avvitatori ad impulsi attacco 1/2" 18V	Pag. 35
• Accessori per rivettatrici	Pag. 37
• Accessori per avvitatori ad impulsi attacco 1/2" 12V	Pag. 49
• Accessori per utensili da giardino XR Litio	Pag. 57
• Accessori per strumenti laser	Pag. 63
• Accessori per trapani e avvitatori a filo	Pag. 66

• Supporto per tagliapiastrelle	Pag. 67
• Accessori per tassellatori SDS-Plus	Pag. 68
• Accessori per martelli elettropneumatici	Pag. 70
• Cuffie d'aspirazione per smerigliatrici	Pag. 72
• Accessori per smerigliatrici angolari	Pag. 72
• Accessori per seghe circolari e ad affondamento	Pag. 75
• Accessori per levigatrici	Pag. 76
• Accessori per pialletti	Pag. 77
• Accessori per elettrofresatrici ed elettrorefilatori	Pag. 78
• Accessori per troncatrici	Pag. 82
• Accessori per seghe combinate	Pag. 84
• Accessori per seghe a banco	Pag. 86
• Accessori per piale stazionarie	Pag. 87
• Accessori per aspiratori	Pag. 87
• Accessori per Tough System	Pag. 92
LISTINO PREZZI UTENSILI MANUALI	
• Flessometri / Rotelle metriche / Livelle	Pag. 98
• Coltelli / Cutter / Lame trapezio / Lame a spezzare	Pag. 99
• Cesole / Seghetti / Martelli / Mazzetta	Pag. 100
• Levachiodi / Graffatrici / Morsetti / Ascia	Pag. 101
• Pinze / Giraviti / Chiavi esagonali / Chiavi combinate / Tronchese	Pag. 102
• Utensileria meccanica in set	Pag. 103
LISTINO PREZZI ACCESSORI	
• Foratura nella muratura	Pag. 107
• Sistema SDS-Plus	Pag. 108
• Sistema SDS-Max	Pag. 113
• Mandrini / Adattatori per mandrini	Pag. 117
• Foratura nel metallo	Pag. 118
• Foratura Legno, metallo, plastica punte serie BLACK&GOLD	Pag. 121
• Sistema completo "Flip&Drive"	Pag. 121
• Foratura nel legno	Pag. 122
• Seghe a tazza Bi-Metal EXTREME a taglio profondo	Pag. 124
• Seghe a tazza Multi-material con denti al carburo	Pag. 125
• Mandrini per seghe a tazza Bi-Metal EXTREME	Pag. 125
• Punte per cerniere / Punte Multimaterial / Punte per ceramica	Pag. 126
• Accessori per avvitatori / avvitatori cartonges. / refillatore cartonges.	Pag. 127
• Porta inserti / Bussole esagonali magnetiche / Bussole attacco 1/2"	Pag. 128
• Punte serie BLACK&GOLD per avvitatori ad impulsi attacco 1/4"	Pag. 129
• Inserti per avvitatori impulsi attacco 1/4"	Pag. 129
• LAME CIRCOLARI	Pag. 130
• Lame per LEGNO CONSTRUCTION / EDILIZIA	Pag. 130
• Lame per LEGNO WOODWORKING	Pag. 131
• Lame per LEGNO EXTREME	Pag. 132
• Lame per LEGNO ELITE	Pag. 132
• Lame per FIBROCEMENTO	Pag. 133
• Lame per METALLI	Pag. 133
• Lame per seghetto alternativo	Pag. 134
• Lame per sega universale	Pag. 137
• Lame per sega Alligator®	Pag. 139
• Lame per sega a nastro	Pag. 139
• Lame per pialletti	Pag. 139
• Lame per sega a nastro a batteria	Pag. 139
• Accessori per multifunzione ad oscillazione	Pag. 140
• Frese per elettrofresatrici	Pag. 142
• Abrasivi per lavorazione legno	Pag. 142
• Lame e accessori per elettrofresatrici per linguette	Pag. 146
• Lavorazione del metallo	Pag. 146
• Accessori per smerigliatura / affilatura	Pag. 147
• Dischi abrasivi per smerigliatrici	Pag. 148
• Dischi diamantati	Pag. 149
• Tazze diamantate	Pag. 150
• Groppini / Punti metallici	Pag. 151
• Chiodi a bobina / Chiodi in stecca	Pag. 152
• Programma Masterbox	Pag. 153
LISTINO PREZZI ANCORANTI	
• Cemento	Pag. 162
• Generica	Pag. 169
• Cartongesso	Pag. 171
• Edilizia	Pag. 173
• Ancoranti chimici	Pag. 176
• Fissaggi diretti	Pag. 180
LISTINO PREZZI SOLUZIONI ESPOSITIVE	
• Espositori a parete	Pag. 186
• Ganci per Elettroutensili	Pag. 188
• Ganci per Accessori / Giardino / Espositori Stand Alone	Pag. 189
• Espositori da banco	Pag. 192
• Comunicazione	Pag. 193
SPAZZOLE ELETTROUTENSILI DeWALT	
• Spazzole elettrotensili	Pag. 194
ALFANUMERICO	Pag. 195

DEWALT®



LA PIÙ AVANZATA PIATTAFORMA

XR[®]

250+
18V XR



RMA CORDLESS AL MONDO

DEWALT®

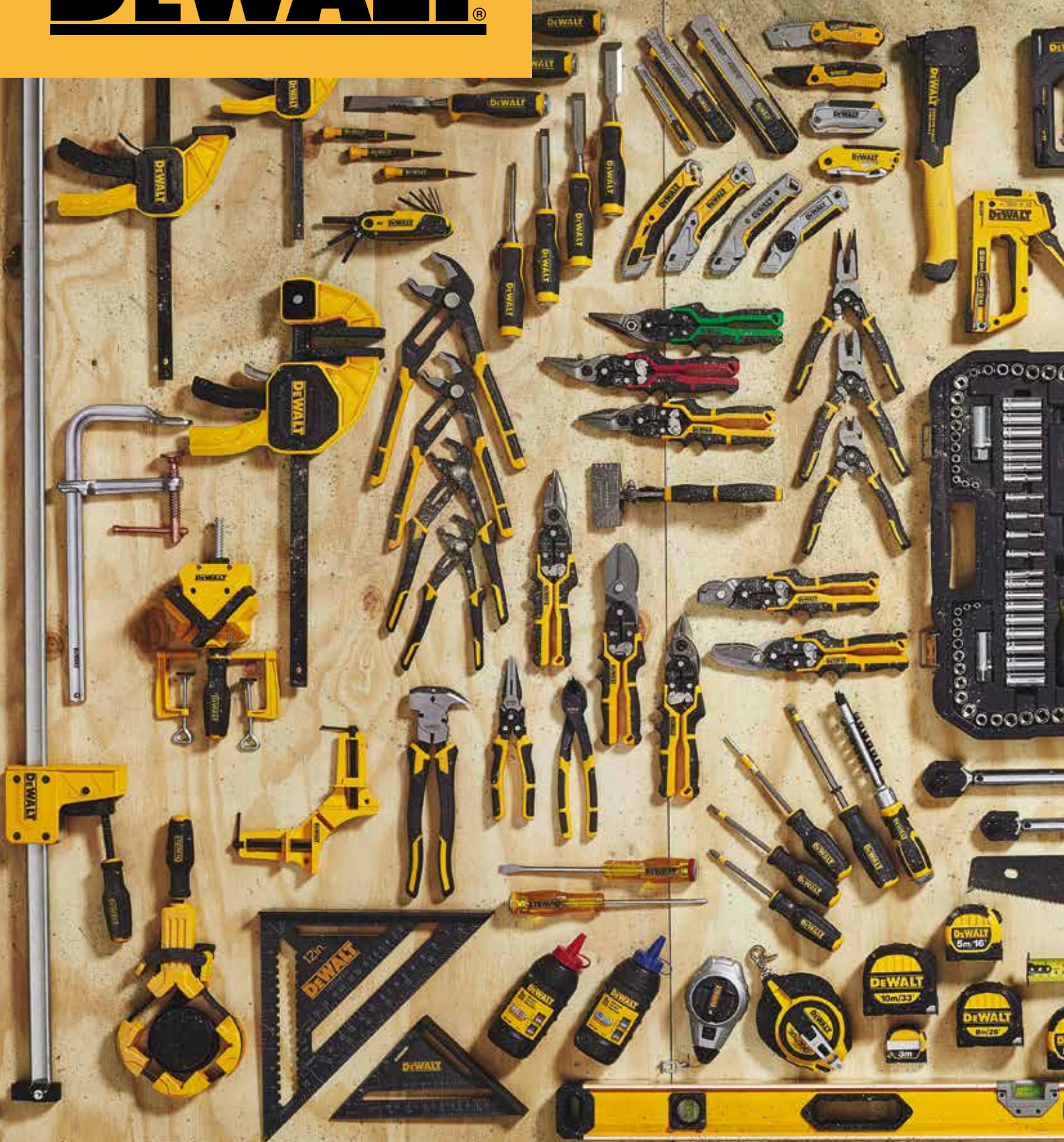

GAMMA COMPLETA DI



UTENSILERIA MANUALE



MASSIMA SICUREZZA

CONTROL

COMPLETO CONTROLLO

Gli elettrotensili più prestazionali possono incepparsi, soprattutto durante la foratura o il taglio, col rischio di danneggiarsi o procurare infortuni.

Il sistema **Perform&Protect** consente di lavorare sempre con la massima protezione in quanto le più avanzate tecnologie per il controllo della coppia sono uno standard integrato di serie sui nostri elettrotensili. Il sistema antirotazione **E-Clutch** e la protezione elettronica anticontraccolpo **Kickback Brake** riconoscono quando l'utensile è fuori controllo e ne interrompono il funzionamento normale evitandone la reazione incontrollata.

**KICKBACK
BRAKE**

E-CLUTCH

VIBRATION

FINO AL 50% DI VIBRAZIONI IN MENO

Un'esposizione prolungata alle vibrazioni può causare seri danni articolari.

Gli utensili col logo di certificazione **Perform&Protect - Vibration** hanno dei livelli di vibrazioni notevolmente ridotti andando così ad aumentare il comfort e il tempo di utilizzo.

I nostri martelli SDS-Max e tassellatori e SDS-Plus sono dotati della tecnologia avanzata **Active Vibration Control** che riduce le vibrazioni fino al 50% rispetto ad elettrotensili standard.

COSA È PERFORM & PROTECT™?

Da più di 12 anni DeWALT® è coinvolta nello sviluppo di innovative soluzioni che non solo devono essere al top nelle performance, ma devono proteggere l'incolumità di chi per professione utilizza i nostri elettrotensili.

Perform&Protect™ rappresenta il meglio che la tecnologia può offrire in termini di sicurezza sul luogo di lavoro.



MASSIMA PRODUTTIVITÀ



DUST

SOLUZIONI AVANZATE PER LA POLVERE

Il sistema di soluzioni per la polvere **Perform & Protect™** riduce notevolmente il rischio di inalazioni dannose per la salute, inoltre un ambiente di lavoro pulito aumenta la vita e l'affidabilità dell'elettrotensile ottimizzandone le prestazioni.

La nostra gamma include più di 200 prodotti ed accessori, tra cui aspiratori classe M con pulizia automatica del filtro e punte cave.





TOTAL CARE DEWALT

TUTTO IL SUPPORTO DI CUI HA BISOGNO L'UTILIZZATORE DEWALT

DEWALT® È DA SEMPRE ACCANTO AGLI UTILIZZATORI PROFESSIONISTI.
PER DOMANDE SUI NOSTRI PRODOTTI ED ASSISTENZA

CONTATTACI IN MODO SEMPLICE E RAPIDO



SCRIVICI

Inquadra il QRCode
con il tuo smartphone
per inviarci una email



CHATTA CON NOI

Collegati al sito
www.dewalt.it
e clicca sull'icona
"chatta con noi"



CHIAMACI

+39 02 82953653

Lunedì – Venerdì:
08:30 – 19:30



**IL MASSIMO SUPPORTO PER I PRODOTTI PROFESSIONALI
DI ALTA QUALITÀ.**

Se un tuo cliente ha necessità di supporto sulla nostra offerta
può contattarci in modo semplice tramite le modalità sotto indicate.



**YEAR GUARANTEE UPON REGISTRATION
ANNI GARANZIA UPON REGISTRATION
JAHRE GARANTIE UPON REGISTRATION
ANS DE GARANTIE UPON REGISTRATION
XPONIA ERRYHEH UPON REGISTRATION
ANOS GARANTIA UPON REGISTRATION
JAAR GARANTIE UPON REGISTRATION
ANOS GARNITIA UPON REGISTRATION**

La garanzia DEWALT di 3 anni è un'estensione della garanzia standard di 1 anno e offre sicurezza in caso di difetti di fabbricazione e dei materiali. Per avere diritto alla garanzia estesa è necessario registrarsi online entro 28 giorni dall'acquisto. Visita <http://MyDEWALT.DEWALT.it/3/> per un elenco completo dei prodotti idonei all'estensione della garanzia e per registrare il tuo utensile.

COME FUNZIONA?

1. Accedi a MyDEWALT su <http://MyDEWALT.DEWALT.it/3/>. Crea un account se non ne hai già uno esistente.
2. Registra l'utensile inserendo il modello del prodotto che si trova sull'etichetta del prodotto stesso e seleziona un'opzione dal menù. Per i kit, ogni singolo articolo deve essere registrato separatamente.
3. Immettere il Data Code (che è inciso all'interno del portabatteria o sul lato inferiore del prodotto), seguito dal numero di serie (che si trova sull'etichetta dello strumento). Infine inserisci il tuo riferimento oltre al luogo e alla data di acquisto, quindi premi "Conferma".
4. Apparirà una pagina di riepilogo che conferma che lo strumento è stato registrato con successo sul sito MyDEWALT. Se l'estensione della garanzia è disponibile sarà indicata in verde e potrai scaricare il tuo certificato di garanzia.
5. Se fosse necessario richiedere l'estensione della garanzia, bisognerà presentare la prova di acquisto e il certificato di garanzia stampato al rivenditore autorizzato DEWALT prima della riparazione.



SERVICE DEWALT

www.2helpU.com

SOLUZIONI POST-VENDITA

RICERCA UN CENTRO ASSISTENZA

MANUALI DI ISTRUZIONI

SUPPORTO TECNICO

PARTI DI RICAMBIO



Visita il nostro sito assistenza DEWALT per informazioni sui servizi post vendita, tra cui:

- Domande frequenti - FAQ
- Disegni tecnici
- La nostra politica di garanzia
- Il centro assistenza autorizzato più vicino



Puoi anche inviarci un'e-mail direttamente tramite la sezione "Fai una domanda".

www.2helpu.com è anche disponibile sul sito www.DEWALT.it premendo sulla voce "Service".



SERVIZIO DI RIPARAZIONE RAPIDO



E TORNÌ SUBITO IN PISTA

www.DEWALT.it **ROBUSTEZZA GARANTITA.**



SERVIZIO RIPARAZIONE IN 96 ORE



+ SEMPLICE
+ VELOCE
+ ESCLUSIVO

DeWALT da sempre ritiene il servizio Post Vendita fondamentale per lavorare nel mercato professionale. Il nuovo Servizio PIT STOP è stato sviluppato per offrire all'Utilizzatore Professionale un servizio celere e di eccellenza dedicato alle riparazioni in garanzia e non.

Una rete di Centri Assistenza Formati e Certificati sarà a vostra disposizione per offrire un servizio assistenza a 5 Stelle.

CENTRI ASSISTENZA 5 STELLE QUALIFICATI

PREVENTIVO IN 24 ORE!

GARANZIA DI 90 GIORNI SU TUTTE LE RIPARAZIONI

NESSUN COSTO DI TRASPORTO

CONDIZIONI CHIARE PREZZI TRASPARENTI

EXTRA SCONTO SU KIT DI MANUTENZIONE

* Il Servizio PIT STOP è disponibile presso i nostri migliori rivenditori



Service LASER



Per i vostri strumenti Laser DEWALT vi garantisce un Centro Assistenza Interno con le migliori tecnologie in grado di prendersi cura dei vostri strumenti e offrirvi riparazioni, tarature e certificazioni.

TECNICI SPECIALIZZATI

RIPARAZIONI RAPIDE

RICAMBI ORIGINALI GARANTITI

**SERVIZI DI PRESA E CONSEGNA
CON CORRIERE ESPRESSO**

**CERTIFICATI DI CALIBRAZIONE
PER LASER E STRUMENTI DI MISURA**

**LABORATORIO DOTATO DI STRUMENTI DI
PRECISIONE SOTTOPOSTI A REVISIONE PERIODICA**

Per informazioni sull'assistenza tecnica e il servizio di calibrazione dei strumenti laser a marchio DEWALT, Invia la tua richiesta a service.italia@sbdinc.com

CONCESSIONARI ESCLUSIVI E CENTRI ASSISTENZA 5 STARS



www.2helpu.com

PIEMONTE

DS PROFESSIONAL SERVICE S.r.l.
10155 TORINO
C.SO VERCELLI, 276
Tel. 011.2463344 - Fax 011.267722
info.dsprofes@gmail.com

LIGURIA

D.S. PROFESSIONALE SERVICE S.r.l.
16129 GENOVA (GE)
VIA MADDALONI, 28/R
Tel. 010.566270 - Fax 010.585825
info.dsprofes@gmail.com
www.dsprofessionalservice.it

LOMBARDIA

JET SERVICE
20035 LISSONE (MB)
VIA CAPPUCINA, 50 A/B
TEL 039-2454509 - FAX 039-2452433
jetservice1@virgilio.it
www.jetserviceitalia.com

VENETO

DATEX
35027 NOVENTA PADOVANA (PD)
V.LE DELLA NAVIGAZIONE INTERNA, 85/A
TEL 049-8071990 - FAX 049-8071903
info@datexpadova.it
www.datexpadova.it

S.A.E.

31100 TREVISO (TV)
VIA POSTUMIA, 26
TEL 0422-460443 - FAX 0422-460316
info@saetreviso.it
www.saetreviso.it

ELETTROMECCANICA BRAGA

37012 BUSSOLENGO (VR)
VIA 2 GIUGNO, 18 - ZI Loc. Festara
TEL 045-6717786 - FAX 045-6718789
elettro.braga@tiscali.it

TOSCANA

ELETTROMECCANICA CRESCIOLI
50135 FIRENZE (FI)
VIA DELLA RONDINELLA, 57
TEL 055-611580 - FAX 055-607963
info@crescioli.it
www.elettromeccanicacrescioli.it

ELETTROSERVICE SRL

53036 POGGIBONSI (SI)
P.ZZALE EMILIA ROMAGNA, 1 - Z.I. LOC. FOSCI
TEL 0577-982544 - FAX 0577-982517
info@elettroservicesnc.it
www.elettroservicesnc.it

UMBRIA

ELETTROMECCANICA MASCIOLINI
06083 OSPEDALICCHIO DI BASTIA UMBRA (PG)
VIALE EUROPA, 7
TEL 075-8011505 - FAX 075-8011411
info@masciolini.it
www.masciolini.it

MARCHE

ELETTROTECNICA AV.EL.
60015 FALCONARA MARITTIMA (AN)
VIA DEL LAVORO, 6
TEL 071-913649 - FAX 071-9176250
info@elettrotecnicaavel.it
www.elettrotecnicaavel.it

ELETTROMECCANICA 2C

63039 SAN BENEDETTO DEL TRONTO
VIA SILVIO PELLICO, 198
TEL 0735-82982 - FAX 0735-789201
info@elettromeccanicaduec.it
www.elettromeccanicaduec.it

ABRUZZO

NAZZARO SERVICE SRL
66020 SAN GIOVANNI TEATINO (CH)
TRAVERSA DI VIA CARAVAGGIO, 10
TEL 085-4465161 - FAX 085-4407700
info@nazzaroservice.it
www.nazzaroservice.it

LAZIO

BC ROMA SERVICE
00131 ROMA (RM)
VIA OTTAVIANO CONTE DI PALOMBARA, 24
TEL 06-4190804 - FAX 06-4190804
info@bcromaservice.it
www.bcromaservice.it

CAMPANIA

SE.M.I.
80020 CASAVATORE (NA)
V.LE GUGLIELMO MARCONI 225
TEL 081-5538751 - FAX 081-5536604
semisrlprofessional@hotmail.it
www.semisrlprofessional.it

PUGLIA

UT.EL SERVICE
70122 BARI (BA)
P.ZZA GARIBALDI, 21/A
TEL 080-5247021 - FAX 080-9179712
info@utelSERVICE.it
www.utelSERVICE.com

G.T.C. ASSISTENZE TECNICHE

74100 TARANTO (TA)
VIA DEI FABBRI, 5/7
TEL 099-4775144 - FAX 099-4775144
gtc-assistenze@libero.it
www.gtcSERVICE.it

CALABRIA

RI.UT.EL.
89047 ROCCELLA JONICA (RC)
VIA CAPPELLERI, 8
TEL 0964-85084 - FAX 0964-85084
riutel@riutel.it
www.riutel.it

SARDEGNA

C.A.M.EL.
07100 SASSARI (SS)
LOC. PREDDA NIEDDA NORD STR. 6 N. 19
TEL 079-262113 - FAX 079-2676450
camelsassari@gmail.com
www.camelservice.it

LISTA COMPLETA DEI CENTRI ASSISTENZA AUTORIZZATI



DEWALT[®]

TRAINING

TRAINING ALLA RIVENDITA



I VANTAGGI DELLA FORMAZIONE

Investire sulla formazione significa investire sul futuro. Lo sviluppo continuo delle tecnologie legate all'utensileria offre oggi nuove opportunità, a patto che si sia preparati a coglierle. DeWALT mette a disposizione dei propri clienti tutta l'esperienza di un'azienda leader mondiale nel settore. L'offerta formativa di DeWALT è in assoluto la più completa del mercato, con training di prodotto e commerciali.

Il nostro impegno è quello di garantire un valore aggiunto che metta in condizione i nostri clienti di vendere con profitto e migliorare la professionalità dei propri collaboratori.



TRAINING CENTRE ITALIA

Il nostro Training Centre si trova a Monvalle (VA). Qui ogni anno vengono formati centinaia di addetti alla vendita e responsabili degli acquisti della nostra distribuzione. Presso il Training Centre svolgiamo regolarmente corsi sul prodotto supportati da prove pratiche, con lo scopo di trasmettere ai partecipanti non solo un'adeguata conoscenza tecnica e commerciale della nostra gamma, ma anche le argomentazioni di vendita e la conoscenza delle applicazioni tipiche nell'ambito professionale. Questo affinché le persone acquisiscano maggior sicurezza e competenza e sappiano cogliere tutte le opportunità di vendita dimostrandosi più proattivi e competitivi.



TRAINING ONLINE

Lo sviluppo delle tecnologie digitali apre un nuovo scenario dove è possibile seguire corsi multimediali, superando qualsiasi ostacolo, di tempo e di distanza. In questa evoluzione, il training DeWALT vuole essere protagonista mettendo a disposizione dei propri clienti gli strumenti più efficaci e moderni, potenziando ulteriormente le opportunità di mantenersi aggiornati.

E-learning center: my.tools.training@sbdinc.com



EVENTI

DEWALT è consapevole di quanto sia importante stabilire con la propria clientela un rapporto professionale saldo e duraturo, di fiducia reciproca, di consulenza e servizio, di condivisione di progetti e obiettivi comuni.

Al fine di supportare il cliente nella vendita dei prodotti, DEWALT schiera quotidianamente sul campo una preparatissima squadra di “tecnici” del prodotto che operano su tutto il territorio nazionale per presentare al professionista le novità di prodotto e trovare insieme a lui la giusta soluzione per il proprio lavoro quotidiano.

Per poter essere ancor più vicino al Cliente, DEWALT organizza anche “**Professional day**”, eventi dedicati presso i Punti Vendita: questo permette di incontrare diretto con gli utilizzatori finali in un’atmosfera dinamica ed appassionante in cui approfondire la conoscenza dei prodotti.

Le “**Serate Tecniche**” sono invece un evento esclusivo riservato a un numero ristretto di utilizzatori, strutturate con un momento breve momento formativo di introduzione e un momento di prove pratiche con i Tecnici Specializzati DEWALT che fanno provare i prodotti per avere una conoscenza approfondita delle caratteristiche tecniche.

































Listino Prezzi Elettrotensili

- I prezzi del presente listino si intendono in € (iva esclusa) salvo ove altrimenti specificato.
- DeWALT si riserva di apportare in qualunque momento modifiche ai prezzi ed alle caratteristiche dei propri prodotti senza darne preavviso.
- Il presente listino vale come riferimento circa la disponibilità dei prodotti DeWALT nel mercato italiano.
Prodotti eventualmente riportati su altra documentazione ma non ivi presenti sono da considerarsi NON disponibili nel mercato italiano.
- Il presente listino annulla e sostituisce i precedenti.

	CODICE	CODICE A BARRE	VOLT	DESCRIZIONE	PREZZO LISTINO S/IVA
 UTENSILI A BATTERIA XR LITIO - PIATTAFORMA 					
MARTELLI DEMOPERFORATORI SDS-MAX					
	DCH775X2-QW  	5054905297015	54V	Martello Demoperforatore SDS-Max 54V XR FLEXVOLT 52mm , energia del colpo 19.4J (EPTA 05/2009), 2 modalità di lavoro (rotazione con percussione, percussione), velocità 1105-2210 giri/min., 145-290 perc./min., Max. foratura [Cemento] 52mm, Max foratura [Cemento] corone 150mm, sistema anti-vibrazioni attivo, Wireless tool control, Vibrazioni 10.1 m/s ² , Peso (con batteria) 10.9Kg, Peso (solo corpo macchina) 9.4Kg. DOTAZIONE: 2 batterie XR FLEXVOLT 9Ah, caricabatterie, impugnatura laterale antivibrazione, Valigetta. Possibilità di alloggiare le batterie XR FlexVolt 15Ah DCH549-XJ NON in dotazione	€ 1.751,00
	DCH775N-XJ  	5054905296995	54V	Martello Demoperforatore SDS-Max 54V XR FLEXVOLT 52mm , energia del colpo 19.4J (EPTA 05/2009), 2 modalità di lavoro (rotazione con percussione, percussione), velocità 1105-2210 giri/min., 145-290 perc./min., Max. foratura [Cemento] 52mm, Max foratura [Cemento] corone 150mm, sistema anti-vibrazioni attivo, Wireless tool control, Vibrazioni 10.1 m/s ² , Peso (solo corpo macchina) 9.4Kg. DOTAZIONE: impugnatura laterale antivibrazione. In valigetta senza batterie e caricabatterie. Possibilità di alloggiare le batterie XR FlexVolt 15Ah DCH549-XJ NON in dotazione	€ 1.279,00
	DCH735X2-QW  	5035048747384	54V	Martello Demoperforatore SDS-Max 54V XR FLEXVOLT 48mm , energia del colpo 13.3J (EPTA 05/2009), 2 modalità di lavoro (rotazione con percussione, percussione), velocità 1350-2705 giri/min., 177-355 perc./min., Max. foratura [Cemento] 48mm, Max foratura [Cemento] corone 125mm, sistema anti-vibrazioni attivo, Wireless tool control, Vibrazioni 8.8 m/s ² , Peso (con batteria) 10Kg, Peso (solo corpo macchina) 8.5Kg. DOTAZIONE: 2 batterie XR FLEXVOLT 9Ah, caricabatterie, impugnatura laterale antivibrazione, valigetta. Possibilità di alloggiare le batterie XR FlexVolt 15Ah DCH549-XJ NON in dotazione.	€ 1.679,00
	DCH735N-XJ  	5054905296988	54V	Martello Demoperforatore SDS-Max 54V XR FLEXVOLT 48mm , energia del colpo 13.3J (EPTA 05/2009), 2 modalità di lavoro (rotazione con percussione, percussione), velocità 1350-2705 giri/min., 177-355 perc./min., Max. foratura [Cemento] 48mm, Max foratura [Cemento] corone 125mm, sistema anti-vibrazioni attivo, Wireless tool control, Vibrazioni 8.8 m/s ² , Peso (solo corpo macchina) 8.5Kg. DOTAZIONE: impugnatura laterale antivibrazione. In valigetta senza batterie e caricabatterie. Possibilità di alloggiare le batterie XR FlexVolt 15Ah DCH549-XJ NON in dotazione.	€ 1.156,00
	DCH614N-XJ  	5035048722855	54V	Martello Demoperforatore SDS-Max 54V XR FLEXVOLT 45mm , energia del colpo 10.5J (EPTA 05/2009), 2 modalità di lavoro (rotazione con percussione, percussione), velocità 190-380 giri/min., 1450-2900 perc./min., Max. capacità di foratura [Cemento] 45 mm, Max. capacità di foratura [Cemento] 45 mm, [Corona] 125 mm, sistema anti-vibrazioni attivo, Vibrazioni 8.8 m/s ² , Peso (solo corpo macchina) 6.3Kg. DOTAZIONE: impugnatura laterale antivibrazione. In valigetta senza batterie e caricabatterie.	€ 1.030,00
	DCH481X2-QW  	5035048648995	54V	Martello Demoperforatore SDS-Max 54V XR FLEXVOLT 40 mm , energia del colpo 6.1J (EPTA 05/2009), 3 modalità di lavoro (rotazione, rotazione con percussione, percussione), velocità 540 giri/min., 3150 perc./min., Max. capacità di foratura [Cemento] 40 mm, Max. capacità di foratura [Corona] 100 mm, Vibrazioni 9.4 m/s ² , Peso (con batteria) 6.7Kg, Peso (solo corpo macchina) 5.4Kg. DOTAZIONE: 2 batterie XR FLEXVOLT 9Ah, caricabatterie, impugnatura laterale antivibrazione, Valigetta	€ 1.460,00
	DCH481N-XJ  	5035048658314	54V	Martello Demoperforatore SDS-Max 54V XR FLEXVOLT 40 mm , energia del colpo 6.1J (EPTA 05/2009), 3 modalità di lavoro (rotazione, rotazione con percussione, percussione), velocità 540 giri/min., 3150 perc./min., Max. capacità di foratura [Cemento] 40 mm, Max. capacità di foratura [Corona] 100 mm, Vibrazioni 9.4 m/s ² , Peso (solo corpo macchina) 5.4Kg. DOTAZIONE: impugnatura laterale antivibrazione. In valigetta senza batterie e caricabatterie.	€ 916,00





	CODICE	CODICE A BARRE	VOLT	DESCRIZIONE	PREZZO LISTINO S/IVA
MARTELLI DEMOLITORI SDS-MAX					
NEW 	DCH966Z2-QW BRUSHLESS PERFORM PROTECT	5035048791806	54V	Martello Demolitore Exe 28mm 54V XR FLEXVOLT , Motore Brushless, Attacco esagonale 28mm, energia del colpo 41.0J (EPTA 05/2009), 1080 perc/min, sistema anti-vibrazioni attivo, Wireless tool control, Vibrazioni 6.1 m/s ² , Peso (senza batteria) 18.5Kg. DOTAZIONE: 2 batterie XR FLEXVOLT 15Ah, caricabatterie, impugnatura laterale antivibrazione.	€ 3.374,00
NEW 	DCH911X3-QW BRUSHLESS PERFORM PROTECT	5035048791691	54V	Martello Demolitore SDS-Max 54V XR FLEXVOLT , Motore Brushless, energia del colpo 27.0J (EPTA 05/2009), 1350-1620 perc/min, scalpello regolabile in 12 posizioni, sistema anti-vibrazioni attivo, Wireless tool control, Vibrazioni 6.0 m/s ² , Peso (senza batteria) 12.3Kg. DOTAZIONE: 3 batterie XR FLEXVOLT 9Ah, caricabatterie, impugnatura laterale antivibrazione, Valigetta. Possibilità di alloggiare le batterie XR FlexVolt 15Ah DCH549-XJ NON in dotazione.	€ 2.450,00
NEW 	DCH911NK-XJ BRUSHLESS PERFORM PROTECT	5035048807644	54V	Martello Demolitore SDS-Max 54V XR FLEXVOLT , Motore Brushless, energia del colpo 27.0J (EPTA 05/2009), 1350-1620 perc/min, scalpello regolabile in 12 posizioni, sistema anti-vibrazioni attivo, Wireless tool control, Vibrazioni 6.0 m/s ² , Peso (senza batteria) 12.3Kg. DOTAZIONE: impugnatura laterale antivibrazione, Valigetta. Possibilità di alloggiare le batterie XR FlexVolt 15Ah DCH549-XJ NON in dotazione.	€ 1.340,00
	DCH892X2-QW BRUSHLESS PERFORM PROTECT	5035048791929	54V	Martello Demolitore SDS-Max 54V XR FLEXVOLT , energia del colpo 19.4J (EPTA 05/2009), perc./min. 1105-2210 giri/min., sistema anti-vibrazioni attivo, Wireless tool control, Vibrazioni 9.4 m/s ² , Peso (senza batteria) 8.9Kg. DOTAZIONE: 2 batterie XR FLEXVOLT 9Ah, caricabatterie, impugnatura laterale antivibrazione, Valigetta. Possibilità di alloggiare le batterie XR FlexVolt 15Ah DCH549-XJ NON in dotazione	€ 1.475,00
	DCH892N-XJ BRUSHLESS PERFORM PROTECT	5035048791912	54V	Martello Demolitore SDS-Max 54V XR FLEXVOLT , energia del colpo 19.4J (EPTA 05/2009), perc./min. 1105-2210 giri/min., sistema anti-vibrazioni attivo, Wireless tool control, Vibrazioni 9.4 m/s ² , Peso (senza batteria) 8.9Kg. DOTAZIONE: impugnatura laterale antivibrazione. In valigetta senza batterie e caricabatterie. Possibilità di alloggiare le batterie XR FlexVolt 15Ah DCH549-XJ NON in dotazione	€ 1.000,00
TASSELLATORI SDS-PLUS					
	DCH417X2-QW PERFORM PROTECT BRUSHLESS	5035048734469	54V	Tassellatore SDS-Plus 54V XR FLEXVOLT 32 mm , doppio mandrino ad aggancio rapido, energia del colpo 4.5J (EPTA 05/2009), velocità 0-4200 giri/min., 0-725 perc./min., 3 modalità di lavoro (rotazione, rotazione con percussione, percussione), Max foratura [Cemento] punte 32mm, Max Ø foratura [Cemento] corone 127mm, Peso (con batteria) 5.5Kg, Peso (solo corpo macchina) 4.1Kg. DOTAZIONE: 2 batterie XR FLEXVOLT Litio 9Ah, caricabatterie, Mandrino SDS Plus e Mandrino autoserrante 13 mm ad aggancio rapido, impugnatura laterale antivibrazione, 17 ACCESSORI (14 punte + 3 scalpelli), TSTAK .	€ 1.568,00
	DCH333X2-QW PERFORM PROTECT BRUSHLESS	5035048646748	54V	Tassellatore SDS-Plus 54V XR FLEXVOLT 30 mm , energia del colpo 3.5J (EPTA 05/2009), velocità 0-1000 giri/min., 0-4480 perc./min., 3 modalità di lavoro (rotazione, rotazione con percussione, percussione), Max. capacità di foratura [Cemento] 30 mm, Peso (con batteria) 5.2Kg, Peso (solo corpo macchina) 3.9Kg. DOTAZIONE: 2 batterie XR FLEXVOLT Litio 9Ah, caricabatterie, impugnatura laterale antivibrazione, TSTAK .	€ 1.399,00

	CODICE	CODICE A BARRE	VOLT	DESCRIZIONE	PREZZO LISTINO S/IVA
	DCH333NT-XJ PERFORM PROTECT BRUSHLESS	5035048655283	54V	Tassellatore SDS-Plus 54V XR FLEXVOLT 30 mm , energia del colpo 3.5J (EPTA 05/2009), velocità 0-1000 giri/min., 0-4480 perc./min., 3 modalità di lavoro (rotazione, rotazione con percussione, percussione), Max. capacità di foratura [Cemento] 30 mm, Peso (solo corpo macchina) 3.9Kg. DOTAZIONE: impugnatura laterale antivibrazione. In valigetta TSTAK senza batterie e caricabatterie.	€ 852,00
TRAPANO ANGOLARE					
	DCD470N-XJ PERFORM PROTECT BRUSHLESS	5035048683439	54V	Trapano angolare 54V XR FLEXVOLT motore BRUSHLESS 1320 giri/min., coppia di serraggio 159 Nm, Peso (solo corpo macchina) 3.6Kg. Senza batterie e caricabatteria in scatola di cartone.	€ 673,00
SMERIGLIATRICE ANGOLARE 125mm					
	DCG418X2-QW PERFORM PROTECT BRUSHLESS	5035048734438	54V	Smerigliatrice 125 mm 54V XR FLEXVOLT , 9000 giri/min., max diametro disco 125 mm, filetto alberino M14, Peso (con batteria) 3.5Kg, Peso (solo corpo macchina) 2.2Kg. DOTAZIONE: 2 batterie XR FLEXVOLT 9Ah, caricabatterie, impugnatura laterale antivibrazione, cuffia di protezione ad aggancio rapido, chiave di servizio, valigetta TSTAK.	€ 1.102,00
	DCG418T2-QW PERFORM PROTECT BRUSHLESS	5035048734391	54V	Smerigliatrice 125 mm 54V XR FLEXVOLT , 9000 giri/min., max diametro disco 125 mm, filetto alberino M14, Peso (con batteria) 3.3Kg, Peso (solo corpo macchina) 2.2Kg. DOTAZIONE: 2 batterie XR FLEXVOLT 6Ah, caricabatterie, impugnatura laterale antivibrazione, cuffia di protezione ad aggancio rapido, chiave di servizio, valigetta TSTAK.	€ 963,00
	DCG418NT-XJ PERFORM PROTECT BRUSHLESS	5035048734384	54V	Smerigliatrice 125 mm 54V XR FLEXVOLT , 9000 giri/min., max diametro disco 125 mm, filetto alberino M14, Peso (solo corpo macchina) 2.2Kg. DOTAZIONE: impugnatura laterale antivibrazione, cuffia di protezione ad aggancio rapido, chiave di servizio. In valigetta TSTAK senza batterie e caricabatterie.	€ 586,00
SMERIGLIATRICE ANGOLARE 180mm					
	DCG440N-XJ BRUSHLESS PERFORM PROTECT	5035048748770	54V	Smerigliatrice 180mm 54V XR FLEXVOLT , 6500 giri/min., max diametro disco 180 mm, filetto alberino M14, Peso (solo corpo macchina) 2.6Kg. DOTAZIONE: impugnatura laterale antivibrazione, cuffia di protezione ad aggancio rapido, chiave di servizio. In scatola di cartone senza batterie e caricabatterie.	€ 595,00
SMERIGLIATRICE ANGOLARE 230mm					
	NEW DCG460X2-QW BRUSHLESS PERFORM PROTECT	5035048793039	54V	Smerigliatrice 230mm 54V XR FLEXVOLT , Motore Brushless, Velocità a vuoto 6000 giri/min, max diametro disco 230 mm, Partenza lenta, E-CLUTCH™ Frizione elettronica, E-Brake Freno elettronico, Kickback Brake, Wireless Tool Control, Ø alberino M14, Lunghezza alberino mm 17, Peso (solo corpo macchina) 4.7Kg. DOTAZIONE: 2 batterie XR FLEXVOLT 9Ah, caricabatteria, impugnatura laterale antivibrazione, 2 guardie ad aggancio rapido per taglio e sbavatura, chiave di servizio, valigetta.	€ 1.294,00

	CODICE	CODICE A BARRE	VOLT	DESCRIZIONE	PREZZO LISTINO S/IVA
NEW 	DCG460NK-XJ BRUSHLESS PERFORM PROTECT	5035048793015	54V	Smerigliatrice 230mm 54V XR FLEXVOLT , Motore Brushless, Velocità a vuoto 6000 giri/min, max diametro disco 230 mm, Partenza lenta, E-CLUTCH™ Frizione elettronica, E-Brake Freno elettronico, Kickback Brake, Wireless Tool Control, Ø alberino M14, Lunghezza alberino mm 17, Peso (solo corpo macchina) 4.7Kg. DOTAZIONE: impugnatura laterale antivibrazione, 2 guardie ad aggancio rapido per taglio e sbavatura, chiave di servizio, veligetta.	€ 705,00
TRONCATORE					
	DCS691X2-QW BRUSHLESS PERFORM PROTECT	5035048791950	54V	Troncatore 54V XR FLEXVOLT 230 mm - ideale per taglio cemento e metallo - 5 posizioni di regolazione guardia di sicurezza - impugnature ergonomiche, 83 mm massima profondità di taglio - indicatore di sovraccarico - possibilità di taglio a umido con emissione acqua su entrambi i lati della lama - 6.600 giri/min., Wireless tool control. DOTAZIONE: 2 batterie XR FLEXVOLT 9Ah, caricabatteria, lama diamantata. Possibilità di alloggiare le batterie XR FlexVolt 15Ah DCH549-XJ NON in dotazione	€ 1.424,00
	DCS691N-XJ BRUSHLESS PERFORM PROTECT	5035048791936	54V	Troncatore 54V XR FLEXVOLT 230 mm - ideale per taglio cemento e metallo - 5 posizioni di regolazione guardia di sicurezza - impugnature ergonomiche, 83 mm massima profondità di taglio - indicatore di sovraccarico - possibilità di taglio a umido con emissione acqua su entrambi i lati della lama - 6.600 giri/min., Wireless tool control. Senza batterie, caricabatteria e lama diamantata in scatola di cartone. Possibilità di alloggiare le batterie XR FlexVolt 15Ah DCH549-XJ NON in dotazione	€ 790,00
SCANALATRICE					
	DCG200T2-QW PERFORM PROTECT BRUSHLESS	5035048705445	54V	Scanalatrice 54V XR FLEXVOLT doppio disco 125mm motore BRUSHLESS, profondità di taglio 32 mm, ampiezza di taglio 35 mm, Freno elettronico, compatibile con sistema AirLock, Wireless Too Control. DOTAZIONE: 2 batterie XR FLEXVOLT 6Ah, caricabatteria, 2 lame diamantate, Distanziatori 3mm, 6mm, 9mm e 12mm, Scalpello, Chiave di servizio, valigia TSTAK	€ 1.070,00
	DCG200NT-XJ PERFORM PROTECT BRUSHLESS	5035048705438	54V	Scanalatrice 54V XR FLEXVOLT doppio disco 125mm motore BRUSHLESS, profondità di taglio 32 mm, ampiezza di taglio 35 mm, Freno elettronico, compatibile con sistema AirLock, Wireless Tool Control. DOTAZIONE: 2 lame diamantate, Distanziatori 3mm, 6mm, 9mm e 12mm, Scalpello, Chiave di servizio. In valigetta TSTAK senza batterie e caricabatterie.	€ 637,00
MISCELATORE					
	DCD240X2-QW BRUSHLESS	5035048668344	54V	Miscelatore a doppia impugnatura 54V XR FLEXVOLT , coppia serraggio 50Nm, velocità a vuoto 0-725 giri/min., filetto attacco fruste M14, max Ø frusta 160 mm, peso 5.1 Kg. Regolazione velocità per un avvio regolare senza strappi e spruzzi. Idoneo per la miscelazione di intonaci, malte, stucchi, colle, resine, pitture, smalti e vernici. DOTAZIONE: 2 batterie XR FLEXVOLT Lito 9Ah, caricabatteria veloce XR 8Amp, frusta di miscelazione a turbina Ø 160 mm (discesa centrale), borsa in cordura.	€ 1.160,00
	DCD240N-XJ BRUSHLESS	5035048668412	54V	Miscelatore a doppia impugnatura 54V XR FLEXVOLT , coppia serraggio 50Nm, velocità a vuoto 0-725 giri/min., filetto attacco fruste M14, max Ø frusta 160 mm, peso 5.1 Kg. Regolazione velocità per un avvio regolare senza strappi e spruzzi. Idoneo per la miscelazione di intonaci, malte, stucchi, colle, resine, pitture, smalti e vernici. DOTAZIONE: frusta di miscelazione a turbina Ø 160 mm (discesa centrale). Senza batterie e caricabatteria in scatola di cartone.	€ 619,00







	CODICE	CODICE A BARRE	VOLT	DESCRIZIONE	PREZZO LISTINO S/IVA
SEGHE ALLIGATOR E UNIVERSALI					
	DCS398T2-QW BRUSHLESS	5035048655719	54V	Sega ALLIGATOR 54V XR FLEXVOLT, Lama Poroton Classe 20, 2400 corse/min., lunghezza corsa 40 mm, lunghezza lama 430 mm, Arresto lama 0.2 Sec, 6.5Kg. DOTAZIONE: 2 batterie XR FLEXVOLT Litio 6Ah, lama TCT per Poroton Classe 20, caricabatterie, chiave di servizio.	€ 1.248,00
	DCS397T2-QW BRUSHLESS	5035048637371	54V	Sega ALLIGATOR 54V XR FLEXVOLT, Lama Poroton Classe 12, 2400 corse/min., lunghezza corsa 40 mm, lunghezza lama 430 mm, Arresto lama 0.2 Sec, 6.5Kg. DOTAZIONE: 2 batterie XR FLEXVOLT Litio 6Ah, lama TCT per Poroton Classe 12, caricabatterie, chiave di servizio.	€ 1.235,00
	DCS397N-XJ BRUSHLESS	5035048636756	54V	Sega ALLIGATOR 54V XR FLEXVOLT, 2400 corse/min., lunghezza corsa 40 mm, lunghezza lama 430 mm, Arresto lama 0.2 Sec, 6.5Kg. DOTAZIONE: chiave di servizio. Senza lame, batterie e caricabatteria in scatola di cartone.	€ 714,00
	DCS389X2-QW BRUSHLESS	5035048736685	54V	Sega Universale 54V XR FLEXVOLT, 0-3000 corse/min., lunghezza corsa 28.6 mm, aggancio rapido della lama in 2 posizioni. DOTAZIONE: 2 batterie XR FLEXVOLT Litio 9Ah, caricabatterie, valigetta.	€ 1.117,00
	DCS389T2-QW BRUSHLESS	5035048736654	54V	Sega Universale 54V XR FLEXVOLT, 0-3000 corse/min., lunghezza corsa 28.6 mm, aggancio rapido della lama in 2 posizioni. DOTAZIONE: 2 batterie XR FLEXVOLT Litio 6Ah, caricabatterie, valigetta.	€ 970,00
	DCS389NT-XJ BRUSHLESS	5035048736623	54V	Sega Universale 54V XR FLEXVOLT, 0-3000 corse/min., lunghezza corsa 28.6 mm, aggancio rapido della lama in 2 posizioni. In valigetta TSTAK senza batterie e caricabatterie.	€ 582,00
SEGHE CIRCOLARI E AD AFFONDAMENTO					
	DCS579X2-QW BRUSHLESS	5035048736449	54V	Sega circolare diametro 190 mm prof. 61 mm 54V XR FLEXVOLT, 5800 giri/min., diametro lama/foro 190/30 mm, max inclinazione testa 57°, max profondità taglio a 90°/45° 61/43 mm, max profondità taglio [con guida rettilinea] a 90°/45° 57/39 mm, scarpa in alluminio pressofuso per utilizzo con binari guida DWS5021/22/23. DOTAZIONE: 2 batterie 54V XR FLEXVOLT Litio 9Ah, lama, guida parallela, chiave di servizio, adattatore per aspirazione, caricabatteria, TSTAK.	€ 1.175,00
	DCS579T2-QW BRUSHLESS	5035048736418	54V	Sega circolare diametro 190 mm prof. 61 mm 54V XR FLEXVOLT, 5800 giri/min., diametro lama/foro 190/30 mm, max inclinazione testa 57°, max profondità taglio a 90°/45° 61/43 mm, max profondità taglio [con guida rettilinea] a 90°/45° 57/39 mm, scarpa in alluminio pressofuso per utilizzo con binari guida DWS5021/22/23. DOTAZIONE: 2 batterie 54V XR FLEXVOLT Litio 6Ah, lama, guida parallela, chiave di servizio, adattatore per aspirazione, caricabatteria, TSTAK.	€ 1.042,00
	DCS579NT-XJ BRUSHLESS	5035048736388	54V	Sega circolare diametro 190 mm prof. 61 mm 54V XR FLEXVOLT, 5800 giri/min., diametro lama/foro 190/30 mm, max inclinazione testa 57°, max profondità taglio a 90°/45° 61/43 mm, max profondità taglio [con guida rettilinea] a 90°/45° 57/39 mm, scarpa in alluminio pressofuso per utilizzo con binari guida DWS5021/22/23. DOTAZIONE: lama, guida parallela, chiave di servizio, adattatore per aspirazione. In valigetta TSTAK senza batterie e caricabatterie.	€ 637,00

	CODICE	CODICE A BARRE	VOLT	DESCRIZIONE	PREZZO LISTINO S/IVA
	DCS520T2-QW BRUSHLESS	5035048643006	54V	Sega ad affondamento diametro 165 mm prof. 86 mm 54V XR FLEXVOLT , 1750-5000 giri/min., diametro lama/foro 165/20 mm, max inclinazione testa 47°, max profondità taglio a 90°/45° 59/44 mm, max profondità taglio a 90°/45° [con guida rettilinea] 55/40 mm, scarpa in alluminio pressofuso per utilizzo con binari guida DWS5021/22/23, 5.1Kg. DOTAZIONE: 2 batterie 54V XR FLEXVOLT Litio 6Ah, lama, caricabatteria, TSTAK .	€ 1.215,00
	DCS520NT-XJ BRUSHLESS	5035048642986	54V	Sega ad affondamento diametro 165 mm prof. 86 mm 54V XR FLEXVOLT , 1750-5000 giri/min., diametro lama/foro 165/20 mm, max inclinazione testa 47°, max profondità taglio a 90°/45° 59/44 mm, max profondità taglio a 90°/45° [con guida rettilinea] 55/40 mm, scarpa in alluminio pressofuso per utilizzo con binari guida DWS5021/22/23, peso 5.1Kg. DOTAZIONE: lama. In valigetta TSTAK senza batterie e caricabatterie..	€ 734,00
	DCS520T2R-QW BRUSHLESS	5035048643020	54V	Sega ad affondamento (DCS520T2-QW) diametro 165 mm prof. 86 mm 54V XR FLEXVOLT , 1750-5000 giri/min., diametro lama/foro 165/20 mm, max inclinazione testa 47°, max profondità taglio a 90°/45° 59/44 mm, max profondità taglio a 90°/45° [con guida rettilinea] 55/40 mm, scarpa in alluminio pressofuso per utilizzo con binari guida DWS5021/22/23, 5.1Kg. DOTAZIONE: 2 batterie 54V XR FLEXVOLT Litio 6Ah, lama, caricabatteria, TSTAK . + Guida rettilinea da 1.5mt DWS5022-XJ.	€ 1.270,00
TRONCATRICI RADIALI					
	DCS777T2-QW BRUSHLESS XPS CROSS CUT PERFORMANCE SYSTEM	5054905003432	54V	Troncatrice radiale 216 mm 54V XR FLEXVOLT + Sistema tracciatura XPS , diametro lama/foro 216/30 mm, 6300 giri/min., max angolazione del piano dx/sx 50°/50°, max angolazione testa sx 48°, larghezza/altezza di taglio ang 90°/incl 90° 270x62 mm / 270x60 mm, larghezza/altezza di taglio ang 45°/incl 90° 189x62 mm / 190x60 mm, larghezza/altezza di taglio ang 90°/incl 45° 173x62 mm / 270x48 mm, larghezza/ altezza di taglio ang 45°/incl 45° 190x48 mm, Max. profondità di taglio 80 mm, 14Kg. DOTAZIONE: 2 batterie XR FLEXVOLT Litio 6Ah, lama, morsetto, chiave di servizio, caricabatteria.	€ 1.389,00
	DCS777N-XJ BRUSHLESS	5035048651087	54V	Troncatrice radiale 216 mm 54V XR FLEXVOLT + Sistema tracciatura XPS , diametro lama/foro 216/30 mm, 6300 giri/min., max angolazione del piano dx/sx 50°/50°, max angolazione testa sx 48°, larghezza/altezza di taglio ang. 90°/incl 90° 270x62 mm / 270x60 mm, larghezza/altezza di taglio ang 45°/incl 90° 189x62 mm / 190x60 mm, larghezza/altezza di taglio ang 90°/incl 45° 173x62 mm / 270x48 mm, larghezza/ altezza di taglio ang 45°/incl 45° 190x48 mm, Max. profondità di taglio 80 mm, 14Kg. DOTAZIONE: lama, morsetto, chiave di servizio. Senza batterie e caricabatteria in scatola di cartone.	€ 866,00
	DCS727T2-QW BRUSHLESS XPS CROSS CUT PERFORMANCE SYSTEM	5035048708019	54V	Troncatrice radiale 250 mm 54V XR FLEXVOLT, a doppia inclinazione, + sistema di tracciatura XPS , diametro lama/foro 250/30 mm, 4000 giri/min., Wireless Tool Control, max angolazione testa sx 48°, larghezza/altezza di taglio ang 90°/incl 90° 305x77 mm, larghezza/altezza di taglio ang 45°/incl 90° 210x77 mm, larghezza/altezza di taglio ang 90°/incl 45° 305x50 mm, larghezza/ altezza di taglio ang 45°/incl 45° 210x50 mm, max capacità di taglio ad intestare 150mm. DOTAZIONE: 2 batterie XR FLEXVOLT Litio 6Ah, lama, caricabatteria.	€ 1.527,00
	DCS727N-XJ BRUSHLESS	5035048708002	54V	Troncatrice radiale 250 mm 54V XR FLEXVOLT, a doppia inclinazione, + sistema di tracciatura XPS , diametro lama/foro 250/30 mm, 4000 giri/min., Wireless Tool Control, max angolazione testa sx 48°, larghezza/altezza di taglio ang 90°/incl 90° 305x77 mm, larghezza/altezza di taglio ang 45°/incl 90° 210x77 mm, larghezza/altezza di taglio ang 90°/incl 45° 305x50 mm, max capacità di taglio ad intestare 150mm. DOTAZIONE: lama. Senza batterie e caricabatteria in scatola di cartone.	€ 1.101,00

	CODICE	CODICE A BARRE	VOLT	DESCRIZIONE	PREZZO LISTINO S/IVA
NEW 	DCS781X2-QW BRUSHLESS XPS CROSS CUT PERFORMING SYSTEM	5054905310646	54V	Troncatrice radiale 305 mm doppia inclinazione 54V XR FLEXVOLT + Sistema tracciatura XPS , diametro lama/foro 305/30 mm, 3800 giri/min., tecnologia frenata rigenerativa, partenza lenta, Wireless Tool Control, Max. taglio trasversale 90° 310mm, Max. taglio obliquo a 45° 219mm, Profondità max. taglio a 90° 112mm, Profondità max. taglio trasversale smussato a 45° 50mm, Max angolazione piano obliquo sx/dx 50°/60°, Max angolazione smussato sx/dx 49°/49° Taglio obliquo a 0° Larghezza con altezza max. battiscopa 165mm: 19mm Larghezza con altezza max. 112mm: 278mm Altezza con larghezza max. 310mm: 90mm Taglio obliquo 45° sx/dx Larghezza con altezza max. 112mm: 197mm/197mm Altezza con larghezza max. 219mm: 90mm/90mm Smusso 45° a sx Larghezza con altezza max. 60mm: 278mm Altezza con larghezza max. 310mm: 54mm Smusso 45° a dx Larghezza con altezza max. 50mm: 296mm Altezza con larghezza max. 310mm: 40mm Peso (solo corpo macchina) 23.2Kg. DOTAZIONE: 2 batterie XR FLEXVOLT 9Ah, lama 60 denti, caricabatteria, morsetto, chiave di servizio.	€ 1.960,00
NEW 	DCS781N-XJ BRUSHLESS XPS CROSS CUT PERFORMING SYSTEM	5035048747780	54V	Troncatrice radiale 305 mm doppia inclinazione 54V XR FLEXVOLT + Sistema tracciatura XPS , diametro lama/foro 305/30 mm, 3800 giri/min., tecnologia frenata rigenerativa, partenza lenta, Wireless Tool Control, Max. taglio trasversale 90° 310mm, Max. taglio obliquo a 45° 219mm, Profondità max. taglio a 90° 112mm, Profondità max. taglio trasversale smussato a 45° 50mm, Max angolazione piano obliquo sx/dx 50°/60°, Max angolazione smussato sx/dx 49°/49° Taglio obliquo a 0° Larghezza con altezza max. battiscopa 165mm: 19mm Larghezza con altezza max. 112mm: 278mm Altezza con larghezza max. 310mm: 90mm Taglio obliquo 45° sx/dx Larghezza con altezza max. 112mm: 197mm/197mm Altezza con larghezza max. 219mm: 90mm/90mm Smusso 45° a sx Larghezza con altezza max. 60mm: 278mm Altezza con larghezza max. 310mm: 54mm Smusso 45° a dx Larghezza con altezza max. 50mm: 296mm Altezza con larghezza max. 310mm: 40mm Peso (solo corpo macchina) 23.2Kg. DOTAZIONE: lama 60 denti, morsetto, chiave di servizio. Senza batterie e caricabatteria in scatola di cartone.	€ 1.429,00
SEGA A BANCO					
	DCS7485T2-QW BRUSHLESS	5035048645789	54V	Sega a banco 210 mm 54V XR FLEXVOLT , diametro lama/foro 210/30 mm, 5800 giri/min., max inclinazione lama -3/48°, max profondità taglio a 90°/45° 65/45 mm, max capacità di rifilatura (dx/sx) 610/318 mm, piano in fusione di alluminio 630x570 mm, 21.5Kg. DOTAZIONE: 2 batterie XR FLEXVOLT Litio 6Ah, lama, Squadra goniometrica, chiavi di servizio, squadra parallela, Connessione aspiratore attacco 35 mm, spingipezzo, caricabatteria, borsa.	€ 1.631,00
	DCS7485N-XJ BRUSHLESS	5035048650868	54V	Sega a banco 210 mm 54V XR FLEXVOLT , diametro lama/foro 210/30 mm, 5800 giri/min., max inclinazione lama -3/48°, max profondità taglio a 90°/45° 65/45 mm, max capacità di rifilatura (dx/sx) 610/318 mm, piano in fusione di alluminio 630x570 mm, 21.5Kg. DOTAZIONE: lama, Squadra goniometrica, chiavi di servizio, squadra parallela, Connessione aspiratore attacco 35 mm, spingipezzo. Senza batterie e caricabatteria in scatola di cartone.	€ 1.161,00





	CODICE	CODICE A BARRE	VOLT	DESCRIZIONE	PREZZO LISTINO S/IVA
ASPIRATORI					
	DCV586MT2-QW  	5035048691793	54V	Aspiratore Solidi/Liquidi con omologazione per aspirazione polveri classe M (rimozione del 99,9% delle polveri con valore > 0.1 mg/m), capacità max 15 litri, sistema a doppio filtro con funzionamento alternato, pulizia automatica del filtro, possibilità di accensione/spengimento tramite controllo remoto, cassa in polipropilene con spessore 4 mm, compatibilità per aggancio diretto a sistema TSTAK . DOTAZIONE: tubo flessibile da 2.5 m con diametro 35 mm, 2 batterie XR FLEXVOLT litio 6Ah, caricabatterie.	€ 1.034,00
	DCV586MN-XJ  	5035048691779	54V	Aspiratore Solidi/Liquidi con omologazione per aspirazione polveri classe M (rimozione del 99,9% delle polveri con valore > 0.1 mg/m), capacità max 15 litri, sistema a doppio filtro con funzionamento alternato, pulizia automatica del filtro, possibilità di accensione/spengimento tramite controllo remoto, cassa in polipropilene con spessore 4mm, compatibilità per aggancio diretto a sistema TSTAK . DOTAZIONE: tubo flessibile da 2.5 m con diametro 35 mm. Senza batterie e caricabatteria in scatola di cartone.	€ 550,00





ACCESSORI PER UTENSILI 54V XR FLEXVOLT

	D25304DH-XJ 	5035048648773		Sistema aspirazione polveri per Tassellatori SDS-Plus con filtro HEPA. Sistema aspirazione polveri per Tassellatori SDS-Plus con filtro HEPA, forature con max Ø fino a 26 mm e max profondità di foratura 180 mm, Peso 1,4Kg. DOTAZIONE: Sistema aspirazione polveri, Testata/Spazzola aspirazione utensili a batteria, Testata/Spazzola aspirazione utensili filo, Adattatore utensili a filo. COMPATIBILITÀ: DCH283, DCH323, DCH333, DCH334, D25333, D25334	€ 300,00
	DWH079D-XJ 	5035048705018		Dispositivo pulizia filtro. Collegando direttamente ad un aspiratore, il dispositivo di pulizia del filtro rimuove la polvere dal contenitore di raccolta detriti senza esporre l'utente a polvere nociva - COMPATIBILITÀ: D25303DH e D25304DH - Compatibilità Airlock	€ 32,00
	DWH201D-XJ 	5035048705407		Sistema aspirazione polveri. Raccoglie polvere e detriti durante la perforazione. Può essere utilizzato con un estrattore di polvere per la raccolta completa della polvere o da solo come collettore. COMPATIBILITÀ: con tutti i martelli e tassellatori SDS PLUS a filo e batteria - Compatibilità Airlock - 2 raccordi in dotazione.	€ 81,00
	DWP-CPACK5	5902013964216		Tubo per compressore. Ø 6x12mm. Lunghezza 5m.	€ 30,52







BATTERIA E CARICABATTERIA

BATTERIE XR FLEXVOLT

	DCB549-XJ	5035048734995	18V/54V	Batteria 18/54V XR FLEXVOLT 15Ah	€ 595,00
	DCB548-XJ	5035048706794	18/54V	Batteria 18/54V XR FLEXVOLT 12Ah	€ 460,00
	DCB547-XJ	5035048646908	18V / 54V	Batteria 18/54V XR FLEXVOLT 9Ah	€ 370,00
	DCB547G-XJ	5035048751114	18V / 54V	Batteria 18/54V XR FLEXVOLT 9Ah Serie "G" resistente ad agenti chimici ed olii	€ 390,00
	DCB546-XJ	5035048646298	18V / 54V	Batteria 18/54V XR FLEXVOLT 6Ah	€ 286,00







	CODICE	CODICE A BARRE	VOLT	DESCRIZIONE	PREZZO LISTINO S/IVA
CARICABATTERIE XR FLEXVOLT					
	DCB117-QW	5035048562321	18/54V	Caricabatterie ultrarapido XR Litio. Per batterie 18V e 54V FlexVolt. Velocità di ricarica 12A	€ 170,00
	DCB118-QW	5035048562277	54V FLEXVOLT / 18V XR	Caricabatteria 18/54V XR FLEXVOLT. Corrente di ricarica 8A	€ 146,00
	DCB104-QW	5035048706749	10.8V / 12V / 18V / 54V FLEXVOLT	Caricabatteria rapido universale a 4 ingressi. Per batterie da 10.8V, 12V, 18V, 54V. Corrente di ricarica 8A	€ 327,00
	DCB132-QW	5035048640692	54V FLEXVOLT / 18V XR	Caricabatteria doppio 18/54V XR FLEXVOLT. Corrente di ricarica 4A	€ 168,00









UTENSILI A BATTERIA XR LITIO - PIATTAFORMA **18V XR**

TASSELLATORI SDS PLUS					
	DCH283NT-XJ PERFORM PROTECT BRUSHLESS	5035048665046	18V	Tascellatore SDS-Plus 18V motore BRUSHLESS 26 mm, energia del colpo 2.8J (EPTA 05/2009). Peso (solo corpo macchina) 3.6Kg. In valigetta TSTAK senza batterie e caricabatteria.	€ 689,00
	DCH275P2-QW PERFORM PROTECT BRUSHLESS	5035048556542	18V	Tascellatore SDS-Plus 18V motore BRUSHLESS 24 mm, energia del colpo 2.1J (EPTA 05/2009), potenza resa 400W, velocità 0-1100 giri/min., 0-4600 perc./min., 3 modalità di lavoro (rotazione, rotazione con percussione, percussione), Max. capacità di foratura [Cemento] 24 mm. Peso (con batteria) 4.7Kg. Peso (solo corpo macchina) 4.1Kg. DOTAZIONE: 2 batterie XR Litio 5Ah, caricabatterie, gancio per cintura, impugnatura laterale antivibrazione, mandrino SDS Plus ad aggancio rapido, mandrino autoserrante 13 mm ad aggancio rapido, Sistema di aspirazione integrato D25303DH-XJ, valigetta TSTAK.	€ 1.199,00
	DCH274P2T-QW PERFORM PROTECT BRUSHLESS	5035048560037	18V	Tascellatore SDS-Plus 18V motore BRUSHLESS 24 mm, energia del colpo 2.1J (EPTA 05/2009), potenza resa 400W, velocità 0-1100 giri/min., 0-4600 perc./min., 3 modalità di lavoro (rotazione, rotazione con percussione, percussione), Max. capacità di foratura [Cemento] 24 mm, Peso (con batteria) 3.3Kg. Peso (solo corpo macchina) 2.7Kg. DOTAZIONE: 2 batterie XR Litio 5Ah, caricabatterie, gancio per cintura, impugnatura laterale antivibrazione, mandrino SDS Plus ad aggancio rapido, mandrino autoserrante 13 mm ad aggancio rapido, valigetta TSTAK.	€ 900,00
	DCH273H2T-QW PERFORM PROTECT BRUSHLESS POWERSTACK	5035048806999	18V	Tascellatore SDS-Plus 18V 24 mm motore BRUSHLESS , energia del colpo 2.1J (EPTA 05/2009), velocità 0-1100 giri/min., 0-4600 perc./min., 3 modalità di lavoro (rotazione, rotazione con percussione, percussione), Max. capacità di foratura [Cemento] 24 mm, Peso (solo corpo macchina) 2.5Kg. DOTAZIONE: 2 batterie XR Litio Powerstack 5Ah, caricabatterie, gancio per cintura, impugnatura laterale antivibrazione, valigetta TSTAK.	€ 880,00
	DCH273P2T-QW PERFORM PROTECT BRUSHLESS	5035048559994	18V	Tascellatore SDS-Plus 18V motore BRUSHLESS 24 mm, energia del colpo 2.1J (EPTA 05/2009), potenza resa 400W, velocità 0-1100 giri/min., 0-4600 perc./min., 3 modalità di lavoro (rotazione, rotazione con percussione, percussione), Max. capacità di foratura [Cemento] 24 mm, Peso (con batteria) 3.3Kg. Peso (solo corpo macchina) 2.7Kg. DOTAZIONE: 2 batterie XR Litio 5Ah, caricabatterie, gancio per cintura, impugnatura laterale antivibrazione, valigetta TSTAK.	€ 840,00
	DCH273NT-XJ PERFORM PROTECT BRUSHLESS	5035048561874	18V	Tascellatore SDS-Plus 18V motore BRUSHLESS 24 mm, energia del colpo 2.1J (EPTA 05/2009). Peso (solo corpo macchina) 2.7Kg. In valigetta TSTAK senza batterie e caricabatteria.	€ 537,00











	CODICE	CODICE A BARRE	VOLT	DESCRIZIONE	PREZZO LISTINO S/IVA
	DCH172P2-QW PERFORM PROTECT BRUSHLESS	5035048741931	18V	Tassellatore SDS-Plus 18V motore BRUSHLESS 16 mm, energia del colpo 1.4J (EPTA 05/2009), velocità 1060 giri/min., 4980 perc./min., 2 modalità di lavoro (rotazione, rotazione con percussione), Max. capacità di foratura [Cemento] 16 mm, vibrazione 8.8 m/s², Peso (con batteria) 2.4Kg. Peso (solo corpo macchina) 1.8Kg. DOTAZIONE: 2 batterie XR 5Ah, caricabatterie, gancio per cintura, impugnatura laterale antivibrazione, valigetta TSTAK.	€ 620,00
	DCH172E2T-QW PERFORM PROTECT BRUSHLESS POWERSTACK	5035048790182	18V	Tassellatore SDS-Plus 18V motore BRUSHLESS 16 mm, energia del colpo 1.4J (EPTA 05/2009), velocità 1060 giri/min., 4980 perc./min., 2 modalità di lavoro (rotazione, rotazione con percussione), Max. capacità di foratura [Cemento] 16 mm, vibrazione 8.8 m/s², Peso (con batteria) 2.1Kg. Peso (solo corpo macchina) 1.8Kg. DOTAZIONE: 2 batterie XR Litio POWERSTACK, caricabatterie, gancio per cintura, impugnatura laterale antivibrazione, valigetta TSTAK.	€ 580,00
	DCH172NT-XJ PERFORM PROTECT BRUSHLESS	5035048743232	18V	Tassellatore SDS-Plus 18V motore BRUSHLESS 16 mm, energia del colpo 1.4J (EPTA 05/2009). Peso (solo corpo macchina) 1.8Kg. In valigetta TSTAK senza batterie e caricabatteria.	€ 334,00
ACCESSORI PER TASSELLATORI SDS PLUS					
	D25301D-XJ	5035048238462		Sistema telescopico di aspirazione di polveri e detriti per collegamento ad aspiratore, max diametro punta 16 mm, profondità utile max 150 mm, 1.2Kg. DOTAZIONE: impugnatura laterale antivibrazioni, adattatore per collare	€ 155,00
	D25303DH-XJ	5035048557389		Sistema di aspirazione di polveri e detriti autoalimentato, con filtro HEPA (99,5%), max diametro punta 16 mm, profondità max 125 mm, 1.4Kg. COMPATIBILITÀ: DCH273, DCH274	€ 300,00
	DWH079D-XJ PERFORM PROTECT	5035048705018		Dispositivo pulizia filtro. Collegando direttamente ad un aspiratore, il dispositivo di pulizia del filtro rimuove la polvere dal contenitore di raccolta detriti senza esporre l'utente a polvere nociva - COMPATIBILITÀ: D25303DH e D25304DH - Compatibilità Airlock	€ 32,00
	DWH201D-XJ	5035048705407		Sistema aspirazione polveri. Raccoglie polvere e detriti durante la perforazione. Può essere utilizzato con un estrattore di polvere per la raccolta completa della polvere o da solo come collettore. Compatibilità con tutti i martelli e tassellatori SDS PLUS a filo e batteria - Compatibilità Airlock - 2 raccordi in dotazione. COMPATIBILITÀ: DWH161	€ 81,00
TRAPANI AVVITATORI XRP - 3 VELOCITÀ CON PERCUSSIONE					
	DCD999X1-QW BRUSHLESS	5035048742921	18V	Trapano Avvitatore XRP - 3 Velocità con percussione XR 18V con motore BRUSHLESS. Mandrino autoserrante in metallo 1.5-13mm. 0-450/1300/2000 giri/min., 0-8.600/25.500/38.250 perc./min., coppia di serraggio 127Nm, potenza resa 1296W, frizione elettronica a 11 posizioni, 2.13Kg. DOTAZIONE: 1 batterie XR FLEXVOLT 18/54V 9Ah, caricabatterie, impugnatura laterale, porta inserti magnetico, gancio per cintura, valigetta TSTAK.	€ 710,00
	DCD999T1-QW BRUSHLESS	5035048739730	18V	Trapano Avvitatore XRP - 3 Velocità con percussione XR 18V con motore BRUSHLESS. Mandrino autoserrante in metallo 1.5-13mm. 0-450/1300/2000 giri/min., 0-8.600/25.500/38.250 perc./min., coppia di serraggio 112Nm, potenza resa 1219W, frizione elettronica a 11 posizioni, 2.13Kg. DOTAZIONE: 1 batterie XR FLEXVOLT 18/54V 6Ah, caricabatterie, impugnatura laterale, porta inserti magnetico, gancio per cintura, valigetta TSTAK.	€ 650,00

	CODICE	CODICE A BARRE	VOLT	DESCRIZIONE	PREZZO LISTINO S/IVA
NEW 	DCD999H2T-QW BRUSHLESS POWERSTACK	5035048806234	18V	Trapano Avvitatore XRP - 3 Velocità con percussione XR 18V con motore BRUSHLESS. Mandrino autoserrante in metallo 1.5-13mm. 0-450/1300/2000 giri/min., 0-8.500/25.500/38.250 perc./min., coppia di serraggio 95Nm, potenza resa 1219W, max capacità foratura Legno/Metallo/Calcestruzzo 55/15/13mm, frizione elettronica a 11 posizioni, Peso (solo corpo macchina) 1.61Kg. DOTAZIONE: 2 batterie XR 18V Powerstack 5Ah, caricabatterie, impugnatura laterale, porta inserti magnetico, gancio per cintura, valigetta TSTAK.	€ 809,00
	DCD999NT-XJ BRUSHLESS	5035048742945	18V	Trapano Avvitatore XRP - 3 Velocità con percussione XR 18V con motore BRUSHLESS. Mandrino autoserrante in metallo 1.5-13mm. 0-450/1300/2000 giri/min., 0-8.500/25.500/38.250 perc./min., coppia di serraggio 95Nm, potenza resa 1219W, max capacità foratura Legno/Metallo/Calcestruzzo 55/15/13mm, frizione elettronica a 11 posizioni, Peso (solo corpo macchina) 1.61Kg. In valigetta TSTAK, senza batterie e caricabatterie.	€ 514,00
TRAPANI AVVITATORI XRP - 3 VELOCITÀ					
	DCD991P2-QW BRUSHLESS	5035048644430	18V	Trapano avvitatore XRP 3 Velocità 18V motore BRUSHLESS. Mandrino autoserrante in metallo 1.5-13mm. 0-450/1300/2000 giri/min., coppia di serraggio 95Nm, potenza resa 820W, frizione elettronica a 11 posizioni, 2.13Kg. DOTAZIONE: 2 batterie XR Litio 5Ah, caricabatterie, impugnatura laterale, porta inserti magnetico, gancio per cintura, valigetta TSTAK.	€ 643,00
TRAPANI AVVITATORI - 2 VELOCITÀ CON PERCUSSIONE					
NEW 	DCD805H2T-QW BRUSHLESS POWERSTACK PERFORM PROTECT	5035048793602	18V	Trapano Avvitatore con percussione compatto 2 Velocità XR 18V BRUSHLESS. Mandrino autoserrante in metallo 1.5-13mm. 0-650/2000 giri/min., 34000 percussioni/min., coppia di serraggio 90Nm, Peso (solo corpo macchina) 1.5Kg. DOTAZIONE: 2 batterie XR 18V Powerstack 5Ah, caricabatterie, gancio per cintura, valigetta TSTAK.	€ 659,00
	DCD805P2T-QW BRUSHLESS PERFORM PROTECT	5035048750063	18V	Trapano Avvitatore con percussione compatto 2 Velocità XR 18V BRUSHLESS. Mandrino autoserrante in metallo 1.5-13mm. 0-650/2000 giri/min., 34000 percussioni/min., coppia di serraggio 90Nm, Peso (solo corpo macchina) 1.5Kg. DOTAZIONE: 2 batterie XR 18V 5Ah, caricabatterie, gancio per cintura, valigetta TSTAK.	€ 510,00
	DCD805E2T-QW BRUSHLESS POWERSTACK PERFORM PROTECT	5035048788271	18V	Trapano Avvitatore con percussione compatto 2 Velocità XR 18V BRUSHLESS. Mandrino autoserrante in metallo 1.5-13mm. 0-650/2000 giri/min., 34000 percussioni/min., coppia di serraggio 90Nm, Peso (solo corpo macchina) 1.5Kg. DOTAZIONE: 2 batterie XR POWER STACK, caricabatterie, gancio per cintura, valigetta TSTAK.	€ 489,00
	DCD796P2-QW BRUSHLESS	5035048616628	18V	Trapano Avvitatore 2 Velocità con percussione XR 18V con motore BRUSHLESS. Mandrino autoserrante in metallo 1.5-13mm. 0-550/2000 giri/min., 0-9350/34000 percussioni/min., coppia di serraggio 70Nm, potenza resa 460W, 1.6Kg. DOTAZIONE: 2 batterie XR Litio 5Ah, caricabatterie, porta inserti magnetico, gancio per cintura, valigetta TSTAK.	€ 640,00
	DCD796D2-QW BRUSHLESS	5035048616215	18V	Trapano Avvitatore 2 Velocità con percussione XR 18V con motore BRUSHLESS. Mandrino autoserrante in metallo 1.5-13mm. 0-550/2000 giri/min., 0-9350/34000 percussioni/min., coppia di serraggio 70Nm, potenza resa 460W, 1.6Kg. DOTAZIONE: 2 batterie XR Litio 2Ah, caricabatterie, porta inserti magnetico, gancio per cintura, valigetta TSTAK.	€ 576,00
TRAPANI AVVITATORI - 2 VELOCITÀ					
	DCD800P2T-QW BRUSHLESS PERFORM PROTECT	5035048749968	18V	Trapano Avvitatore compatto 2 Velocità XR 18V BRUSHLESS. Mandrino autoserrante in metallo 1.5-13mm. 0-650/2000 giri/min., coppia di serraggio 90Nm, Peso (solo corpo macchina) 1.5Kg. DOTAZIONE: 2 batterie XR 18V 5Ah, caricabatterie, gancio per cintura, valigetta TSTAK.	€ 485,00

	CODICE	CODICE A BARRE	VOLT	DESCRIZIONE	PREZZO LISTINO S/IVA
	DCD800E2T-QW BRUSHLESS POWERSTACK PERFORM PROTECT	5035048788219	18V	Trapano Avvitatore compatto 2 Velocità XR 18V BRUSHLESS. Mandrino autoserrante in metallo 1.5-13mm. 0-650/2000 giri/min., coppia di serraggio 90Nm, Peso (solo corpo macchina) 1.5Kg. DOTAZIONE: 2 batterie XR Lito POWER STACK, caricabatterie, gancio per cintura, valigetta TSTAK.	€ 459,00
	DCD791P2-QW BRUSHLESS	5035048616567	18V	Trapano Avvitatore 2 Velocità XR 18V con motore BRUSHLESS. Mandrino autoserrante in metallo 1.5-13mm. 0-550/2000 giri/min., coppia di serraggio 70Nm, potenza resa 460W, 1.5Kg. DOTAZIONE: 2 batterie XR Lito 5Ah, caricabatterie, porta inserti magnetico, gancio per cintura, valigetta TSTAK.	€ 675,00
	DCD791D2-QW BRUSHLESS	5035048616239	18V	Trapano Avvitatore 2 Velocità XR 18V con motore BRUSHLESS. Mandrino autoserrante in metallo 1.5-13mm. 0-550/2000 giri/min., coppia di serraggio 70Nm, potenza resa 460W, 1.5Kg. DOTAZIONE: 2 batterie XR Lito 2Ah, caricabatterie, porta inserti magnetico, gancio per cintura, valigetta TSTAK.	€ 545,00
	DCD708L2T-QW BRUSHLESS	5035048734155	18V	Trapano Avvitatore Compatto 2 Velocità e 18V motore BRUSHLESS. Mandrino autoserrante 1.5-13mm. 0-450/1650 giri/min., coppia di serraggio 65Nm, potenza resa 340W, lunghezza 160 mm 1.5Kg. DOTAZIONE: 2 batterie XR Lito 3Ah, caricabatterie, gancio per cintura, valigetta TSTAK.	€ 424,00
	DCD740NT-XJ	5035048381502	18V	Trapano ad angolo. 0-650/2000 giri/min., coppia di serraggio 33Nm, mandrino autoserrante 1.0-10mm, potenza resa 360W, reversibile, 1.75Kg. In valigetta TSTAK, senza batterie e caricabatterie.	€ 320,00
TRAPANO MAGNETICO					
	DCD1623X2G-QW BRUSHLESS PERFORM PROTECT	5035048796016	18V	Trapano a magneti permanenti XR 18V BRUSHLESS. 2 marce, 5 velocità 130-420/250-810 giri/min., Doppio senso di rotazione, Attacco frese Weldon 19mm, Magneti permanente 3 livello 0%-15%-100%, Max Ø foratura 50mm, Max profondità foratura 50mm, Sistema di sicurezza antirotazione, Altezza 345.4mm, Illuminazione LEDPeso (solo corpo macchina) 14.3Kg. DOTAZIONE: 2 batterie XR FV 9Ah serie G, Mandrino a cremagliera 13mm, serbatoio lubrificante (lubrificante non incluso), catena di sicurezza, caricabatteria, valigetta	€ 2.980,00
	DCD1623N-XJ BRUSHLESS	5035048750087	18V	Trapano a magneti permanenti XR 18V BRUSHLESS. 2 marce, 5 velocità 130-420/250-810 giri/min., Doppio senso di rotazione, Attacco frese Weldon 19mm, Magneti permanente 3 livello 0%-15%-100%, Max Ø foratura 50mm, Max profondità foratura 50mm, Sistema di sicurezza antirotazione, Altezza 345.4mm, Illuminazione LEDPeso (solo corpo macchina) 14.3Kg. DOTAZIONE: Mandrino a cremagliera 13mm, serbatoio lubrificante (lubrificante non incluso), catena di sicurezza, valigetta	€ 2.440,00
AVVITATORI IMPULSI ATTACCO 1/4"					
	DCF850P2T-QW BRUSHLESS	5035048743041	18V	Avvitatore ad impulsi compatto 3 velocità 18V XR BRUSHLESS attacco 1/4". Coppia di serraggio 205Nm, 0-1000-2800-3250 giri/min., 0-3800 impulsi/min., max diametro bullone consigliato M16, Peso (solo corpo macchina) 0.9Kg. DOTAZIONE: 2 batterie XR Lito 5Ah, caricabatterie, gancio per cintura, valigetta TSTAK.	€ 540,00
	DCF850E2T-QW BRUSHLESS POWERSTACK	5035048749203	18V	Avvitatore ad impulsi compatto 3 velocità 18V XR BRUSHLESS attacco 1/4". Coppia di serraggio 205Nm, 0-1000-2800-3250 giri/min., 0-3800 impulsi/min., max diametro bullone consigliato M16, Peso (solo corpo macchina) 0.9Kg. DOTAZIONE: 2 batterie XR Lito POWER STACK, caricabatterie, gancio per cintura, valigetta TSTAK.	€ 500,00
	DCF850D2T-QW BRUSHLESS	5035048743027	18V	Avvitatore ad impulsi compatto 3 velocità 18V XR BRUSHLESS attacco 1/4". Coppia di serraggio 205Nm, 0-1000-2800-3250 giri/min., 0-3800 impulsi/min., max diametro bullone consigliato M16, Peso (solo corpo macchina) 0.9Kg. DOTAZIONE: 2 batterie XR Lito 2Ah, caricabatterie, gancio per cintura, valigetta TSTAK.	€ 469,00

	CODICE	CODICE A BARRE	VOLT	DESCRIZIONE	PREZZO LISTINO S/IVA
	DCF850NT-XJ BRUSHLESS	5035048750124	18V	Avvitatore ad impulsi compatto 3 velocità 18V XR BRUSHLESS attacco 1/4". Coppia di serraggio 205Nm, 0-1000-2800-3250 giri/min., 0-3800 impulsi/min., max diametro bullone consigliato M16, Peso (solo corpo macchina) 0.9Kg. In valigetta TSTAK senza batterie e caricabatteria.	€ 270,00
	DCF840D2T-QW BRUSHLESS	5035048742532	18V	Avvitatore ad impulsi 18V XR BRUSHLESS attacco 1/4". Coppia di serraggio 192Nm, 3200 giri/min., 4200 impulsi/min., max diametro bullone consigliato M14, Peso (solo corpo macchina) 0.9Kg. DOTAZIONE: 2 batterie XR Litio 2Ah, caricabatterie, gancio per cintura, valigetta TSTAK.	€ 400,00
	DCF840NT-XJ BRUSHLESS	5035048742525	18V	Avvitatore ad impulsi 18V XR BRUSHLESS attacco 1/4". Coppia di serraggio 192Nm, 3200 giri/min., 4200 impulsi/min., max diametro bullone consigliato M14, Peso (solo corpo macchina) 0.9Kg. In valigetta TSTAK senza batterie e caricabatteria.	€ 255,00
ACCESSORI PER AVVITATORI IMPULSI ATTACCO 1/4"					
	PB850-QZ	5035048752371		Rivestimento in gomma per avvitatore ad impulsi. Protegge la superficie del materiale su cui si opera, protegge l'elettrooutensile dai danni causati dai comuni grassi e solventi. Utilizzo con Avvitatore ad impulsi 18V XR DCF850	€ 37,00
AVVITATORI IMPULSI ATTACCO 1/2"					
	DCF900H2T-QW BRUSHLESS POWERSTACK	5035048806425	18V	Avvitatore ad impulsi alta potenza 4 modalità 18V XR BRUSHLESS attacco 1/2" HOG RING. Coppia di serraggio 1355Nm, Coppia di picco 1898Nm, 0-2300 giri/min., 0-2200 impulsi/min., max diametro bullone consigliato M30, 4 modalità (1: Precision Wrench™ 0-820 giri/min. 1355 Nm - 2: Bassa velocità 0-650 giri/min. 135Nm - 3: Media velocità 0-1040 Giri/ min. 813Nm - 4: Alta velocità 0-2300 giri/min. 1355Nm), Peso (solo corpo macchina) 2.9Kg. DOTAZIONE: 2 batterie 18V XR Powerstack 5Ah, caricabatterie, gancio per cintura, valigetta TSTAK.	€ 809,00
	DCF900P2T-QW BRUSHLESS	5035048743362	18V	Avvitatore ad impulsi alta potenza 4 modalità 18V XR BRUSHLESS attacco 1/2" HOG RING. Coppia di serraggio 1355Nm, Coppia di picco 1898Nm, 0-2300 giri/min., 0-2200 impulsi/min., max diametro bullone consigliato M30, 4 modalità (1: Precision Wrench™ 0-820 giri/min. 1355Nm - 2: Bassa velocità 0-650 giri/min. 135Nm - 3: Media velocità 0-1040 giri/min. 813Nm - 4: Alta velocità 0-2300 giri/min. 1355Nm), Peso (solo corpo macchina) 2.9Kg. DOTAZIONE: 2 batterie XR Litio 5Ah, caricabatterie, gancio per cintura, valigetta TSTAK.	€ 675,00
	DCF900P2G-QW BRUSHLESS	5035048743515	18V	Avvitatore ad impulsi alta potenza 4 modalità 18V XR BRUSHLESS attacco 1/2" HOG RING. Coppia di serraggio 1355Nm, Coppia di picco 1898Nm, 0-2300 giri/min., 0-2200 impulsi/min., max diametro bullone consigliato M30, 4 modalità (1: Precision Wrench™ 0-820 giri/min. 1355Nm - 2: Bassa velocità 0-650 giri/min. 135Nm - 3: Media velocità 0-1040 giri/min. 813Nm - 4: Alta velocità 0-2300 giri/min. 1355Nm), Peso (solo corpo macchina) 2.9Kg. DOTAZIONE: 2 batterie XR Litio 5Ah Serie "G", caricabatterie, gancio per cintura, sovrascocca corpo macchina in gomma, schiuma preformata per cassettera.	€ 675,00
	DCF900NT-XJ BRUSHLESS	5035048743324	18V	Avvitatore ad impulsi alta potenza 4 modalità 18V XR BRUSHLESS attacco 1/2" HOG RING. Coppia di serraggio 1355Nm, Coppia di picco 1898Nm, 0-2300 giri/min., 0-2200 impulsi/min., max diametro bullone consigliato M30, 4 modalità (1: Precision Wrench™ 0-820 giri/min. 1355Nm - 2: Bassa velocità 0-650 giri/min. 135Nm - 3: Media velocità 0-1040 giri/min. 813Nm - 4: Alta velocità 0-2300 giri/min. 1355Nm), Peso (solo corpo macchina) 2.9Kg. DOTAZIONE: gancio per cintura, valigetta TSTAK.	€ 430,00
	DCF891H2T-QW BRUSHLESS POWERSTACK	5035048806388	18V	Avvitatore ad impulsi alta potenza 18V XR BRUSHLESS attacco 1/2" HOG RING. Coppia di serraggio 812Nm, Coppia di picco 1084Nm, Coppia di serraggio (Modalità Precision Wrench™ 812Nm - Modalità bassa 136Nm - Modalità media 406Nm - Modalità alta 812Nm), 0-2000 giri/min., 0-3250 impulsi/min., Peso (solo corpo macchina) 1.67Kg. DOTAZIONE: 2 batterie 18V XR 5Ah caricabatterie, gancio per cintura, valigetta TSTAK.	€ 776,00











	CODICE	CODICE A BARRE	VOLT	DESCRIZIONE	PREZZO LISTINO S/IVA
NEW 	DCF891P2T-QW BRUSHLESS	5035048743614	18V	Avvitatore ad impulsi alta potenza 18V XR BRUSHLESS attacco 1/2" HOG RING. Coppia di serraggio 812Nm, Coppia di picco 1084Nm, 0-2000 giri/min., 0-3250 impulsi/min., max diametro bullone consigliato M24, Peso (solo corpo macchina) 1.6Kg. DOTAZIONE: 2 batterie XR Lito 5Ah caricabatterie, gancio per cintura, valigetta TSTAK.	€ 728,00
	DCF891P2G-QW BRUSHLESS	5035048743584	18V	Avvitatore ad impulsi alta potenza 18V XR BRUSHLESS attacco 1/2" HOG RING. Coppia di serraggio 812Nm, Coppia di picco 1084Nm, 0-2000 giri/min., 0-3250 impulsi/min., max diametro bullone consigliato M24, Peso (solo corpo macchina) 1.6Kg. DOTAZIONE: 2 batterie XR Lito 5Ah Seria "G", caricabatterie, gancio per cintura, sovrascocca corpo macchina in gomma, schiuma preformata per cassettera.	€ 728,00
	DCF891NT-XJ BRUSHLESS	5035048743546	18V	Avvitatore ad impulsi alta potenza 18V XR BRUSHLESS attacco 1/2" HOG RING. Coppia di serraggio 813Nm, Coppia di picco 1152Nm, 0-2000 giri/min., 0-3250 impulsi/min., max diametro bullone consigliato M24, Peso (solo corpo macchina) 1.6Kg. In valigetta TSTAK senza batterie e caricabatteria.	€ 390,00
NEW 	DCF921H2T-QW BRUSHLESS POWERSTACK	5035048806456	18V	Avvitatore ad impulsi 4 modalità 18V XR BRUSHLESS attacco 1/2" DETENT PIN. Coppia di serraggio 406Nm, Coppia di picco 610Nm, 0-2500 giri/min., 0-3550 impulsi/min., max diametro bullone consigliato M20, 4 modalità (1: precision drive 0-2500 giri/min. - 2: Modalità Ponteggi 0-2500 giri/min. - 3: Bassa velocità 0-1400 giri/min. - 4: Alta velocità 0-2500 Giri/min), max diametro bullone consigliato M20, Peso (solo corpo macchina) 1.1Kg. DOTAZIONE: 2 batterie 18V XR Powerstack 5Ah, caricabatterie, gancio per cintura, valigetta TSTAK.	€ 743,00
	DCF921E2T-QW BRUSHLESS POWERSTACK	5035048749234	18V	Avvitatore ad impulsi 4 modalità 18V XR BRUSHLESS attacco 1/2" HOG RING. Coppia di serraggio 406Nm, Coppia di picco 610Nm, 0-2500 giri/min., 0-3550 impulsi/min., max diametro bullone consigliato M20, 4 modalità (1: precision drive 0-2500 giri/min. - 2: Modalità ponteggio 0-2500 giri/min. - 3: Bassa velocità 0-1400 giri/min. - 4: Alta velocità 0-2500 Giri/min), Peso (solo corpo macchina) 1.1Kg. DOTAZIONE: 2 batterie XR Lito POWER STACK, caricabatterie, gancio per cintura, valigetta TSTAK.	€ 619,00
	DCF922P2T-QW BRUSHLESS	5035048743836	18V	Avvitatore ad impulsi 4 modalità 18V XR BRUSHLESS attacco 1/2" DETENT PIN. Coppia di serraggio 406Nm, Coppia di picco 610Nm, 0-2500 giri/min., 0-3550 impulsi/min., max diametro bullone consigliato M20, 4 modalità (1: precision drive 0-2500 giri/min. - 2: Modalità viti legno 0-2500 giri/min. - 3: Bassa velocità 0-1400 giri/min. - 4: Alta velocità 0-2500 Giri/min), Peso (solo corpo macchina) 1.1Kg. DOTAZIONE: 2 batterie XR Lito 5Ah, caricabatterie, gancio per cintura, valigetta TSTAK.	€ 659,00
	DCF922NT-XJ BRUSHLESS	5035048743805	18V	Avvitatore ad impulsi 4 modalità 18V XR BRUSHLESS attacco 1/2" DETENT PIN. Coppia di serraggio 406Nm, Coppia di picco 610Nm, 0-2500 giri/min., 0-3550 impulsi/min., max diametro bullone consigliato M20, 4 modalità (1: precision drive 0-2500 giri/min. - 2: Modalità viti legno 0-2500 giri/min. - 3: Bassa velocità 0-1400 giri/min. - 4: Alta velocità 0-2500 Giri/min), Peso (solo corpo macchina) 1.1Kg. In valigetta TSTAK senza batterie e caricabatteria.	€ 325,00
ACCESSORI PER AVVITATORI IMPULSI ATTACCO 1/2"					
	PB921.22.23-QZ	5054905302177		Rivestimento in gomma per avvitatore ad impulsi. Protegge la superficie del materiale su cui si opera, protegge l'elettroutensile dai danni causati dai comuni grassi e solventi. Utilizzo con Avvitatore ad impulsi 18V XR DCF921 / DCF922 / DCF923	€ 37,00
	PB900.899-QZ	5035048752357		Rivestimento in gomma per avvitatore ad impulsi. Proteggere la superficie del materiale su cui si opera, protegge l'elettroutensile dai danni causati dai comuni grassi e solventi. Utilizzo con Avvitatore ad impulsi 18V XR DCF899 / DCF900	€ 42,00
	PB891.92-QZ	5035048752395		Rivestimento in gomma per avvitatore ad impulsi. Proteggere la superficie del materiale su cui si opera, protegge l'elettroutensile dai danni causati dai comuni grassi e solventi. Utilizzo con Avvitatore ad impulsi 18V XR DCF891 / DCF892	€ 42,00











	CODICE	CODICE A BARRE	VOLT	DESCRIZIONE	PREZZO LISTINO S/IVA
AVVITATORI A IMPULSI ATTACCO 3/4"					
	DCF897NT-XJ BRUSHLESS	5035048699270	18V	Avvitatore ad impulsi alta potenza attacco 3/4" 18V motore BRUSHLESS. Coppia di serraggio 950Nm, 0 - 400 / 1200 / 1900 giri/minuto, 0 - 2400 impulsi/minuto, Potenza resa 610 W, Max diametro bullone M20, 3,3Kg. In valigetta TSTAK senza batterie e caricabatterie.	€ 465,00
CRICCHETTI ATTACCO 1/2" E 3/8"					
	DCF512D1-QW BRUSHLESS	5035048789575	18V	Cricchetto attacco 1/2", motore BRUSHLESS, Attacco 1/2" maschio, Coppia max 95 Nm, Velocità 0-250 giri/min., Peso (solo corpo macchina) 1.1Kg. DOTAZIONE: 1 batterie XR 18V 2Ah, caricabatterie, Borsa in cordura.	€ 387,00
	DCF512D1G-QW BRUSHLESS	5035048789599	18V	Cricchetto attacco 1/2", motore BRUSHLESS, Attacco 1/2" maschio, Coppia max 95 Nm, Velocità 0-250 giri/min., Peso (solo corpo macchina) 1.1Kg. DOTAZIONE: 1 batterie XR 18V 2Ah Serie "G", caricabatterie, schiuma preformata per cassettera.	€ 387,00
	DCF512N-XJ BRUSHLESS	5035048789551	18V	Cricchetto attacco 1/2", motore BRUSHLESS, Attacco 1/2" maschio, Coppia max 95 Nm, Velocità 0-250 giri/min. Peso (solo corpo macchina) 1.1Kg. Senza batterie e caricabatteria in scatola di cartone.	€ 270,00
	DCF513D1G-QW BRUSHLESS	5035048789537	18V	Cricchetto attacco 3/8", motore BRUSHLESS, Attacco 3/8" maschio, Coppia max 95 Nm, Velocità 0-250 giri/min. Peso (solo corpo macchina) 1.1Kg. DOTAZIONE: 1 batterie XR 18V 2Ah Serie "G", caricabatterie, schiuma preformata per cassettera.	€ 387,00
	DCF513N-XJ BRUSHLESS	5035048789483	18V	Cricchetto attacco 3/8", motore BRUSHLESS, Attacco 3/8" maschio, Coppia max 95 Nm, Velocità 0-250 giri/min. Peso (solo corpo macchina) 1.1Kg. Senza batterie e caricabatteria in scatola di cartone.	€ 270,00
CRICCHETTI TESTA SIGILLATA QUADRO MASCHIO 1/2" + 3/8"					
	DCF510E2G-QW BRUSHLESS POWERSTACK	5035048793282	18V	Cricchetto testa sigillata attacco quadro Maschio 1/2" + 3/8" motore BRUSHLESS, attacco maschio quadro intercambiabile 1/2" + 3/8", Coppia max 102 Nm, Velocità 0-300 giri/min, Lunghezza 381mm, Peso (solo corpo macchina) 1.2Kg. DOTAZIONE: 2 batterie XR 18V Powerstack compatta Serie "G", caricabatterie, 1 Attacco quadro maschio 1/2", 1 Attacco quadro maschio 3/8", Schiuma preformata per cassettere.	€ 554,00
	DCF510N-XJ BRUSHLESS	5035048789667	18V	Cricchetto testa sigillata attacco quadro Maschio 1/2" + 3/8" motore BRUSHLESS, attacco maschio quadro intercambiabile 1/2" + 3/8", Coppia max 102 Nm, Velocità 0-300 giri/min, Lunghezza 381mm, Peso (solo corpo macchina) 1.2Kg. DOTAZIONE: 1 Attacco quadro maschio 1/2", 1 Attacco quadro maschio 3/8". Versione in scatola di cartone senza batteria e caricabatteria.	€ 266,00
RIVETTATRICI					
	DCF403D2GT-QW BRUSHLESS	5035048797709	18V	Rivettatrice 4.8mm XR 18V Brushless Forza di trazione 10Kn, meccanismo a circolazione di sfere, Motore nell'impugnatura, Nasello 4.8MM (può utilizzare naselli da 2.4 / 3.2 / 4.0 / 4.8mm), cambio nasello e ganasce senza attrezzi, serbatoio portachiodi amovibile con porta naselli, Peso (solo corpo macchina) 1.6Kg. DOTAZIONE: 2 batterie XR 18V 2Ah serie "G", caricabatterie, 4 naselli, 1 set di ganasce, gancio per cintura, valigetta TSTAK.	€ 753,00
	DCF403NT-XJ BRUSHLESS	5035048797679	18V	Rivettatrice 4.8mm XR 18V Brushless Forza di trazione 10Kn, meccanismo a circolazione di sfere, Motore nell'impugnatura, Nasello 4.8MM (può utilizzare naselli da 2.4 / 3.2 / 4.0 / 4.8mm), cambio nasello e ganasce senza attrezzi, serbatoio portachiodi amovibile con porta naselli, Peso (solo corpo macchina) 1.6Kg. DOTAZIONE: 4 naselli, 1 set di ganasce, gancio per cintura, valigetta TSTAK.	€ 599,00

	CODICE	CODICE A BARRE	VOLT	DESCRIZIONE	PREZZO LISTINO S/IVA
NEW 	DCF414E2GT-QW BRUSHLESS POWERSTACK	5035048797747	18V	Rivettatrice 6.4mm XR 18V Brushless Forza di trazione 20Kn, meccanismo a circolazione di sfere, Motore nell'impugnatura, Nasello 6.4mm (può utilizzare naselli da 4.8 / 6.0 / 6.4mm), cambio nasello e ganasce senza attrezzi, serbatoio portachiavi amovibile con porta naselli, Peso (solo corpo macchina) 1.6Kg. DOTAZIONE: 2 batterie XR 18V POWERSTACK compatta serie "G", caricabatterie, 3 naselli, 1 set di ganasce, gancio per cintura, valigetta TSTAK.	€ 1.187,00
NEW 	DCF414NT-XJ BRUSHLESS	5035048797723	18V	Rivettatrice 6.4mm XR 18V Brushless Forza di trazione 20Kn, meccanismo a circolazione di sfere, Motore nell'impugnatura, Nasello 6.4mm (può utilizzare naselli da 4.8 / 6.0 / 6.4mm), cambio nasello e ganasce senza attrezzi, serbatoio portachiavi amovibile con porta naselli, Peso (solo corpo macchina) 1.6Kg. DOTAZIONE: 3 naselli, 1 set di ganasce, gancio per cintura, valigetta TSTAK.	€ 933,00
ACCESSORI PER RIVETTATRICI					
NEW 	DCFA4031-QZ	5054905320560		Ganascia di ricambio per rivettatrice DCF403	€ 47,00
NEW 	DCFA4032-QZ	5054905320553		Set di naselli di ricambio per rivettatrice DCF403 (2.4, 3.2, 4.0, 4.8mm)	€ 40,00
NEW 	DCFA4141-QZ	5054905320584		Ganascia di ricambio per rivettatrice DCF414	€ 47,00
NEW 	DCFA4142-QZ	5054905320577		Set di naselli di ricambio per rivettatrice DCF414 (4.8, 6.0, 6.4mm)	€ 40,00
AVVITATORI PER CARTONGESSO E UNIVERSALI					
	DCF620D2K-QW BRUSHLESS	5035048468524	18V	Avvitatore per cartongesso 18V motore BRUSHLESS. Attacco 6,35 mm, Velocità a vuoto 0 - 4400 giri/minuto, Coppia di serraggio 5 - 30Nm, Potenza resa 435W, Peso 1,88Kg. DOTAZIONE: 2 batterie XR Litio 2Ah, caricabatterie, meccanismo di caricamento viti a nastro, valigetta TSTAK.	€ 512,00
	DCF620D2-QW BRUSHLESS	5035048468586	18V	Avvitatore per cartongesso 18V motore BRUSHLESS. Attacco 6,35 mm, Velocità a vuoto 0 - 4400 giri/minuto, Coppia di serraggio 5 - 30Nm, Potenza resa 435W, Peso 1,88Kg. DOTAZIONE: 2 batterie XR Litio 2Ah, caricabatterie, valigetta TSTAK.	€ 500,00
	DCF620NT-XJ BRUSHLESS	5035048555996	18V	Avvitatore per cartongesso 18V motore BRUSHLESS. Attacco 6,35 mm, Velocità a vuoto 0 - 4400 giri/minuto, Coppia di serraggio 5 - 30Nm, Potenza resa 435W, Peso 1,88Kg. In valigetta TSTAK senza batterie e caricabatteria.	€ 291,00
	DCF6202-XJ	5035048468692	18V	Meccanismo di caricamento viti rapido a nastro per avvitatore per cartongesso DCF620.	€ 118,00
ALTRI UTENSILI PER CARTONGESSO					
	DCE800T2-QW PERFORM PROTECT BRUSHLESS	5035048729236	18V	Levigatrice per cartongesso 18V motore BRUSHLESS, potenza resa 710W, diametro 225 mm, velocità variabile 700 - 1200 giri/min., tubo telescopico allungabile fino a 1.6mt, peso 5.0Kg. DOTAZIONE: 3 dischi abrasivi, 2 batterie XR FLEXVOLT Litio 6Ah, caricabatterie, Soft Bag.	€ 1.360,00
	DCE800N-XJ PERFORM PROTECT BRUSHLESS	5035048727782	18V	Levigatrice per cartongesso 18V motore BRUSHLESS, potenza resa 710W, diametro 225 mm, velocità variabile 700-1200 giri/min., tubo telescopico allungabile fino a 1.6mt, peso 5.0Kg. Senza batterie e caricabatteria in scatola di cartone.	€ 949,00









	CODICE	CODICE A BARRE	VOLT	DESCRIZIONE	PREZZO LISTINO S/IVA
	DCE555N-XJ BRUSHLESS	5035048744352	18V	Refilatore per cartongesso BRUSHLESS 18V XR , potenza resa 550W, 26000 g/min., sgancio punte senza attrezzi, regolazione di profondità, luce LED, accessorio per aspirazione amovibile, Peso (solo corpo macchina) 0.75Kg. DOTAZIONE: Regolatore di profondità, pinze da 3.2 mm (1/8") e da 6.4 mm (1/4"), punta per fresare cartongesso 3.2mm, Adattatore per aspirazione. Senza batterie e caricabatteria in scatola di cartone.	€ 225,00
SMERIGLIATRICI					
	DCG409T1-QW PERFORM PROTECT BRUSHLESS	5035048738856	18V	Smerigliatrice angolare 125mm. Motore BRUSHLESS. Potenza resa 1553W, 9000 giri/min., max diametro disco 125 mm, filetto alberino M14, 2.6Kg. DOTAZIONE: 1 batterie XR FLEXVOLT 18/54V 6Ah, caricabatterie, impugnatura laterale, cuffia di protezione ad aggancio rapido, chiave di servizio, valigetta TSTAK.	€ 627,00
	DCG409H2T-QW PERFORM PROTECT BRUSHLESS POWERSTACK	5035048806647	18V	Smerigliatrice angolare 125mm. Motore BRUSHLESS. Potenza max resa 1647W, 9000 giri/min., max diametro disco 125 mm, Max spessore disco 6mm, Max spessore disco di ferro 16mm, filetto alberino M14, Peso (solo corpo macchina) 1.85Kg. DOTAZIONE: 2 batterie 18V XR Powerstack 5Ah, caricabatterie, impugnatura laterale, cuffia di protezione, chiave di servizio, valigetta TSTAK.	€ 729,00
	DCG409NT-XJ PERFORM PROTECT BRUSHLESS	5035048742006	18V	Smerigliatrice angolare 125mm. Motore BRUSHLESS. Potenza max resa 1647W, 9000 giri/min., max diametro disco 125 mm, Max spessore disco 6mm, Max spessore disco di ferro 16mm, filetto alberino M14, Peso (solo corpo macchina) 1.85Kg. In valigetta TSTAK senza batterie e caricabatterie.	€ 410,00
	DCG409VSN-T-XJ PERFORM PROTECT BRUSHLESS	5035048791462	18V	Smerigliatrice angolare 125mm Velocità variabile. Motore BRUSHLESS. Potenza max resa 1650W, 3000-9000 giri/min., max diametro disco 125 mm, Max spessore disco 6mm, filetto alberino M14, Peso (solo corpo macchina) 1.81Kg. DOTAZIONE: impugnatura laterale, cuffia di protezione per taglio ad aggancio rapido, cuffia di protezione per sbavatura ad aggancio rapido, chiave di servizio, valigetta TSTAK.	€ 410,00
	DCG405P2-QW PERFORM PROTECT BRUSHLESS	5035048665527	18V	Smerigliatrice angolare 125mm. Motore BRUSHLESS. Potenza resa 800W, 9000 giri/min., max diametro disco 125 mm, filetto alberino M14, 1.75Kg. DOTAZIONE: 2 batterie XR Litio 5Ah, caricabatterie, impugnatura laterale, cuffia di protezione ad aggancio rapido, chiave di servizio, valigetta TSTAK.	€ 650,00
	DCG405NT-XJ PERFORM PROTECT BRUSHLESS	5035048665541	18V	Smerigliatrice angolare 125mm. Motore BRUSHLESS. Potenza resa 800W, 9000 giri/min., max diametro disco 125mm, filetto alberino M14, 1.75Kg. In valigetta TSTAK, senza batterie e caricabatterie.	€ 336,00
	DCG405FNT-XJ PERFORM PROTECT BRUSHLESS	5035048714881	18V	Smerigliatrice angolare 125 mm a testa piatta. motore BRUSHLESS. Potenza resa 800W, 9000 giri/min., max diametro disco 125 mm, filetto alberino M14, 1.8Kg. DOTAZIONE: impugnatura laterale, cuffia di protezione ad aggancio rapido, chiave di servizio. In valigetta TSTAK senza batterie e caricabatterie.	€ 346,00
	DCG426N-XJ PERFORM PROTECT BRUSHLESS	5035048666166	18V	Smerigliatrice dritta. Motore BRUSHLESS. Potenza resa 760W, 0-5000/17500/25000 giri/min., max diametro disco 38 mm, filetto alberino M15, 1.19Kg. DOTAZIONE: Impugnatura laterale, in scatola di cartone senza batterie e caricabatterie.	€ 300,00
MINITRONCATRICE 76mm					
	DCS438E2T-QW BRUSHLESS POWERSTACK	5035048739525	18V	Minitroncatrice 18V XR 76mm, motore BRUSHLESS, velocità 20000 giri/min., diametro lama 76 mm, 2 sensi di rotazione, max profondità taglio 22 mm, Peso (solo corpo macchina) 0.94Kg. DOTAZIONE: 2 batterie XR18V POWER STACK, caricabatterie, cuffia di protezione con aspirazione, disco abrasivo, disco diamantato taglio piastrelle, disco diamantato multimaterial, chiave di servizio, valigetta TSTAK.	€ 615,00
	DCS438N-XJ BRUSHLESS	5035048747759	18V	Minitroncatrice 18V XR 76mm, motore BRUSHLESS, velocità 20000 giri/min., diametro lama 76 mm, 2 sensi di rotazione, max profondità taglio 22 mm, Peso (solo corpo macchina) 0.94Kg. DOTAZIONE: cuffia di protezione con aspirazione, disco abrasivo, disco diamantato taglio piastrelle, disco diamantato multimaterial, chiave di servizio. Senza batterie e caricabatteria in scatola di cartone.	€ 325,00









	CODICE	CODICE A BARRE	VOLT	DESCRIZIONE	PREZZO LISTINO S/IVA
LUCIDATRICI					
	DCM848P2-QW BRUSHLESS	5035048714553	18V	Lucidatrice roto-orbitale 18V motore BRUSHLESS , diametro 125 mm, 2000 / 5500 orbite=min., velocità variabile, fissaggio carta abrasiva a strappo, 2.9 Kg. DOTAZIONE: platello in gomma da 120 mm con attacco in velcro, impugnatura laterale dritta, 2 batterie XR Litio 18V 5Ah, caricabatterie, Soft Bag.	€ 669,00
	DCM848N-XJ BRUSHLESS	5035048714546	18V	Lucidatrice roto-orbitale 18V motore BRUSHLESS , diametro 125 mm, 2000 / 5500 orbite=min., velocità variabile, fissaggio carta abrasiva a strappo, 2.9 Kg. In scatola di cartone, senza batterie e caricabatterie.	€ 376,00
	DCM849P2-QW BRUSHLESS	5035048714591	18V	Lucidatrice rotatoria 18V motore BRUSHLESS , Diametro 125-180 mm, variatore di velocità elettronico 800 / 2200 giri/min., filetto albero M14, 1.9Kg. DOTAZIONE: platello in gomma da 180 mm con attacco in velcro, impugnatura laterale dritta, 2 batterie XR Litio 18V 5Ah, caricabatterie, soft bag	€ 669,00
	DCM849N-XJ BRUSHLESS	5035048714584	18V	Lucidatrice rotatoria 18V motore BRUSHLESS , Diametro 125-180 mm, variatore di velocità elettronico 800 / 2200 giri/min., filetto albero M14, 1.9Kg. Scatola di cartone, senza batterie e caricabatterie.	€ 376,00
UTENSILE MULTIFUNZIONE					
	DCS356P2-QW BRUSHLESS	5035048726587	18V	Utensile multifunzione 18V motore BRUSHLESS . Potenza resa 300W, velocità 0-20.000 orb/min., angolo oscillazione 1.6°, aggancio rapido accessori senza chiavi, doppio interruttore di regolazione della velocità, luce LED per illuminare l'area di lavoro, peso 1.1Kg. DOTAZIONE: 2 batterie 5Ah XR Litio, caricabatterie, lama per taglio legno e chiodi, lama per taglio veloce legno, lama per tagli precisi legno, lama semicircolare per tagli veloci legno, lama semicircolare per rimozione fughe, raspa rigida, platello per levigatura, carta abrasiva (25 fogli grana assortita), adattatore universale, adattatore per aspirazione, stop di profondità / guida per tagli rettilinei, valigetta TSTAK.	€ 659,00
	DCS356NT-XJ BRUSHLESS	5035048726532	18V	Utensile multifunzione 18V motore BRUSHLESS . DOTAZIONE: lama per taglio legno e chiodi, lama per taglio veloce legno, platello per levigatura, carta abrasiva (25 fogli grana assortita), adattatore universale. In valigetta TSTAK, senza batterie e caricabatterie.	€ 292,00
SEGHE UNIVERSALI					
	DCS386T1-QW PERFORM PROTECT BRUSHLESS	5035048740132	18V	Sega Universale 18V XR Motore BRUSHLESS . 0-3000 corse/min., lunghezza corsa 29 mm, aggancio rapido della lama in 2 posizioni, peso 3,5Kg. DOTAZIONE: 1 batteria XR FLEXVOLT 18/54V 6Ah, caricabatterie, valigetta.	€ 632,00
	DCS386H2T-QW PERFORM PROTECT BRUSHLESS POWERSTACK	5054905315757	18V	Sega Universale 18V XR Motore BRUSHLESS . 0-3000 corse/min., lunghezza corsa 28.6mm, Max capacità taglio in legno/profilo metallici/tubi plastica 280/100/130mm, aggancio rapido della lama in 2 posizioni, peso (solo corpo macchina) 3.5Kg. DOTAZIONE: 2 batteria 18V XR powerstack 5Ah, caricabatterie, valigetta.	€ 797,00
	DCS386NT-XJ PERFORM PROTECT BRUSHLESS	5035048739549	18V	Sega Universale 18V XR Motore BRUSHLESS . 0-3000 corse/min., lunghezza corsa 28.6mm, Max capacità taglio in legno/profilo metallici/tubi plastica 280/100/130mm, aggancio rapido della lama in 2 posizioni, peso (solo corpo macchina) 3.5Kg. In valigetta TSTAK senza batterie e caricabatterie.	€ 449,00
	DCS382N-XJ BRUSHLESS	5035048748312	18V	Sega universale 18V motore BRUSHLESS , 0-3200 corse/min., lunghezza corsa 28,6mm, aggancio rapido della lama, scarpa pivotante, luce LED, 1.4Kg. Senza batterie e caricabatteria in scatola di cartone.	€ 443,00

	CODICE	CODICE A BARRE	VOLT	DESCRIZIONE	PREZZO LISTINO S/IVA
	DCS367H2T-QW PERFORM PROTECT BRUSHLESS POWERSTACK	5035048807392	18V	Sega Universale 18V motore BRUSHLESS. 0-2900 corse/min., lunghezza corsa 28.6 mm, aggancio rapido della lama e orientabile in 4 posizioni, Peso (solo corpo macchina) 2.27Kg. DOTAZIONE: 2 batterie 18V XR Litio Powerstack 5Ah, caricabatterie universale, valigetta TSTAK .	€ 898,00
	DCS367P2-QW PERFORM PROTECT BRUSHLESS	5035048659892	18V	Sega Universale 18V motore BRUSHLESS. 0-2900 corse/min., lunghezza corsa 28.6 mm, aggancio rapido della lama e orientabile in 4 posizioni, 2.3Kg. DOTAZIONE: 2 batterie XR Litio 5Ah, caricabatterie universale, valigetta TSTAK .	€ 800,00
	DCS367NT-XJ PERFORM PROTECT BRUSHLESS	5035048656136	18V	Sega universale 18V motore BRUSHLESS. 0-2900 corse/min., lunghezza corsa 28.6 mm, aggancio rapido della lama e orientabile in 4 posizioni, 2.3Kg. In valigetta TSTAK senza batterie e caricabatterie.	€ 428,00
	DCS369M2-QW BRUSHLESS	5035048723173	18V	Sega universale compatta 18V motore BRUSHLESS. 0-2800 corse/min., lunghezza corsa 16 mm, aggancio rapido della lama, scarpa pivotante, luce LED, 1.4Kg. DOTAZIONE: 2 batterie XR Litio compatte 4Ah, caricabatterie universale, valigetta TSTAK .	€ 500,00
	DCS369NT-XJ BRUSHLESS	5035048723180	18V	Sega universale compatta 18V motore BRUSHLESS. 0-2800 corse/min., lunghezza corsa 16 mm, aggancio rapido della lama, scarpa pivotante, luce LED, 1.4Kg. In valigetta TSTAK senza batterie e caricabatterie.	€ 287,00
SEGHE E SEGHETTI					
	DCS334P2-QW BRUSHLESS	5035048710661	18V	Seghetto alternativo 18V motore BRUSHLESS, impugnatura a staffa, 0-3200 corse/min., lunghezza corsa 26 mm, inclinazione base senza chiave 0 - 45°, max capacità di taglio legno/acciaio 135/10 mm, 2.1Kg. DOTAZIONE: 2 batterie XR Litio 5Ah, caricabatterie, accessorio per aspirazione Compatibilità Airlock, protezione antigraffio, inserto antisceglia, valigetta TSTAK .	€ 737,00
	DCS334NT-XJ BRUSHLESS	5035048710623	18V	Seghetto alternativo 18V motore BRUSHLESS, impugnatura a staffa, 0-3200 corse/min., lunghezza corsa 26 mm, inclinazione base senza chiave 0 - 45°, max capacità di taglio legno/acciaio 135/10 mm, 2.1Kg. DOTAZIONE: accessorio per aspirazione Compatibilità Airlock, protezione antigraffio, inserto antisceglia, In valigetta TSTAK senza batterie e caricabatterie.	€ 370,00
	DCS335P2-QW BRUSHLESS	5035048710722	18V	Seghetto alternativo 18V motore BRUSHLESS, impugnatura sul corpo, 1000-3200 corse/min., lunghezza corsa 26 mm, inclinazione base senza chiave 0 - 45°, max capacità di taglio legno/acciaio 135/10 mm, 2.1Kg. DOTAZIONE: 2 batterie XR Litio 5Ah, caricabatterie, accessorio per aspirazione Compatibilità Airlock, protezione antigraffio, inserto antisceglia, valigetta TSTAK .	€ 737,00
	DCS335NT-XJ BRUSHLESS	5035048710692	18V	Seghetto alternativo 18V motore BRUSHLESS, impugnatura sul corpo, 1000-3200 corse/min., lunghezza corsa 26 mm, inclinazione base senza chiave 0 - 45°, max capacità di taglio legno/acciaio 135/10 mm, 2.1Kg. DOTAZIONE: accessorio per aspirazione Compatibilità Airlock, protezione antigraffio, inserto antisceglia, In valigetta TSTAK senza batterie e caricabatterie.	€ 376,00
	DCS571P2-QW BRUSHLESS	5035048723135	18V	Sega Circolare compatta 18V motore BRUSHLESS, potenza resa 750W, 4500 giri/min., Ø lama/foro 115mm/9,5 mm, max profondità di taglio 38 mm, freno elettronico, scarpa in metallo, regolazione di profondità, 2.5Kg. DOTAZIONE: 2 batterie 18V 5Ah, caricabatterie, lama TCT 24 denti, guida parallela, chiave di servizio, adattatore per aspirazione, valigetta TSTAK .	€ 669,00
	DCS571NT-XJ BRUSHLESS	5035048723142	18V	Sega Circolare compatta 18V motore BRUSHLESS, potenza resa 750W, 4500 giri/min., Ø lama/foro 115mm/9,5 mm, max profondità di taglio 38 mm, freno elettronico, scarpa in metallo, regolazione di profondità, 2.5Kg. DOTAZIONE: lama TCT 24 denti, guida parallela, chiave di servizio, adattatore per aspirazione, in valigetta TSTAK senza batteria e caricabatteria.	€ 345,00











	CODICE	CODICE A BARRE	VOLT	DESCRIZIONE	PREZZO LISTINO S/IVA
	DCS573T1-QW BRUSHLESS	5035048740101	18V	Sega Circolare 18V Motore BRUSHLESS. 5500 giri/min., Ø lama/foro 190/30 mm, inclinazione testa 57°, Max profondità di taglio 90°/45° pari a 65/45 mm, 3.6Kg. DOTAZIONE: 1 batteria XR FLEXVOLT 18/54V 6Ah, caricabatterie, Lama TCT 24 denti, Guida parallela per rifilare, Chiave di servizio, Adattatore per aspirazione, valigetta TSTAK.	€ 699,00
	DCS573H2T-QW BRUSHLESS POWERSTACK	5054905315740	18V	Sega Circolare 18V Motore BRUSHLESS. 5500 giri/min., Ø lama/foro 190/30 mm, inclinazione testa 57°, Max profondità di taglio 90°/45° pari a 67/45 mm, Peso (solo corpo macchina) 3.7Kg. DOTAZIONE: 2 batterie 18V XR Powerstack 5Ah, caricabatterie, Lama TCT, Guida parallela per rifilare, Chiave di servizio, Adattatore per aspirazione, valigetta TSTAK.	€ 864,00
	DCS573NT-XJ BRUSHLESS	5035048739532	18V	Sega Circolare 18V Motore BRUSHLESS. 5500 giri/min., Ø lama/foro 190/30 mm, inclinazione testa 57°, Max profondità di taglio 90°/45° pari a 67/45 mm, Peso (solo corpo macchina) 3.7Kg. DOTAZIONE: Lama TCT, Guida parallela per rifilare, Chiave di servizio, Adattatore per aspirazione. In valigetta TSTAK, senza batterie e caricabatterie.	€ 514,00
	DCS570H2T-QW BRUSHLESS POWERSTACK	5035048807385	18V	Sega Circolare 18V motore BRUSHLESS. 5500 giri/min., Ø lama/foro 184/16 mm, inclinazione testa 57°, Max profondità di taglio 90°/45° pari a 65/45 mm, Peso (solo corpo macchina) 3.6Kg. DOTAZIONE: 2 batterie 18V powerstack 5Ah, caricabatterie, Lama 24 denti, Guida parallela per rifilare, Chiave di servizio, Adattatore per aspirazione, Valigetta TSTAK.	€ 857,00
	DCS570P2-QW BRUSHLESS	5035048663080	18V	Sega Circolare 18V motore BRUSHLESS. 5500 giri/min., Ø lama/foro 184/16 mm, inclinazione testa 57°, Max profondità di taglio 90°/45° pari a 65/45 mm, 3.6Kg. DOTAZIONE: 2 batterie 18V 5Ah, caricabatterie, Lama TCT Serie 20 [®] , 24 denti, Guida parallela per rifilare, Chiave di servizio, Adattatore per aspirazione, Valigetta TSTAK.	€ 779,00
	DCS570NT-XJ BRUSHLESS	5035048663103	18V	Sega Circolare 18V motore BRUSHLESS. 5500 giri/min., Ø lama/foro 184/16 mm, inclinazione testa 57°, Max profondità di taglio 90°/45° pari a 65/45 mm, 3.6Kg. DOTAZIONE: Lama TCT Serie 20R, 24 denti, Guida parallela per rifilare, Chiave di servizio, Adattatore per aspirazione. In valigetta TSTAK senza batterie e caricabatterie.	€ 410,00
	DCS565P2-QW BRUSHLESS	5035048742761	18V	Sega Circolare 18V motore BRUSHLESS, 4950 giri/min., Ø lama/foro 165/20 mm, inclinazione testa 50°, Max profondità di taglio 90°/45° 55/42 mm, 2.8Kg. DOTAZIONE: 2 batterie 18V XR 5Ah, caricabatterie, Lama TCT 24 denti, Guida parallela per rifilare, Chiave di servizio, adattatore per aspirazione, valigetta TSTAK.	€ 680,00
	DCS565NT-XJ BRUSHLESS	5035048740002	18V	Sega Circolare 18V motore BRUSHLESS, 4950 giri/min., Ø lama/foro 165/20 mm, inclinazione testa 50°, Max profondità di taglio 90°/45° 55/42 mm, 2.8Kg. DOTAZIONE: Lama TCT 24 denti, Guida parallela per rifilare, Chiave di servizio, adattatore per aspirazione. In valigetta TSTAK senza batterie e caricabatterie.	€ 368,00
	DCS373NT-XJ	5035048555415	18V	Sega circolare per metalli. 18V. Ø Lama / foro 140/20 mm, potenza resa 460W, velocità 3700 giri/min., profondità di taglio max 43 mm, 3.8Kg. DOTAZIONE: In valigetta TSTAK, senza batterie e caricabatterie.	€ 413,00
NEW 	DCS378N-XJ BRUSHLESS	5035048798683	18V	Sega a nastro per metalli compatta. 18V Motore BRUSHLESS. 5 selezioni di velocità, velocità nastro variabile 0-174 metri/min, sviluppo lama 899 mm, lama bimetal 18 TPI, capacità max taglio 86mm, sgancio rapido della lama, Peso (solo corpo macchina) 3.8Kg. DOTAZIONE: lama sviluppo 899mm 18 TPI. In scatola di cartone senza batterie e caricabatterie.	€ 506,00
	DCS377NT-XJ BRUSHLESS	5035048739693	18V	Sega a nastro per metalli compatta. 18V Motore BRUSHLESS. Potenza resa 350W, velocità nastro 46-116 metri/min., sviluppo lama 690 mm (27") 18 TPI, gancio, 2.9Kg. DOTAZIONE: lama sviluppo 690mm 18 TPI. In valigetta TSTAK, senza batterie e caricabatterie.	€ 455,00





	CODICE	CODICE A BARRE	VOLT	DESCRIZIONE	PREZZO LISTINO S/IVA
LEVIGATRICI					
	DCW210P2-QW BRUSHLESS	5035048711729	18V	Levigatrice roto-orbitale Ø125mm 18V motore BRUSHLESS, 8000÷12000 orbite/min., Ø orbite 2.6 mm, sistema aspirazione compatibile con sistema AirLock, fissaggio carta abrasiva a strappo. DOTAZIONE: 2 batterie XR Litio 18V 5Ah, caricabatterie, sacchetto raccogli-polvere, valigetta TSTAK.	€ 570,00
	DCW210NT-XJ BRUSHLESS	5035048711699	18V	Levigatrice roto-orbitale Ø125mm 18V motore BRUSHLESS, 8000÷12000 orbite/min., Ø orbite 2.6 mm, sistema aspirazione compatibile con sistema AirLock, fissaggio carta abrasiva a strappo. DOTAZIONE: sacchetto raccogli-polvere. In valigetta TSTAK, senza batterie e caricabatterie.	€ 289,00
	DCW200P2-QW BRUSHLESS	5054905284138	18V	Levigatrice orbitale 1/4 di foglio 18V motore BRUSHLESS, Velocità variabile 8.000-13.500 opm, diametro orbite 1,6 mm, dimensione del foglio 108x115 mm, sistema Wireless Tool Control, sistema aspirazione compatibile con AirLock, fissaggio abrasivo con velcro e clip. DOTAZIONE: 2 batterie XR Litio 18V 5Ah, caricabatterie sacchetto raccogli-polvere, valigetta TSTAK.	€ 538,00
	DCW200NT-XJ BRUSHLESS	5054905284121	18V	Levigatrice orbitale 1/4 di foglio 18V motore BRUSHLESS, Velocità variabile 8.000-13.500 opm, diametro orbite 1,6 mm, dimensione del foglio 108x115 mm, sistema Wireless Tool Control, sistema aspirazione compatibile con AirLock, fissaggio abrasivo con velcro e clip. DOTAZIONE: sacchetto raccogli-polvere. In valigetta TSTAK senza batterie e caricabatterie.	€ 289,00
NEW 	DCW220P2-QW BRUSHLESS	5035048793862	18V	Levigatrice a nastro 75x533mm 18V motore BRUSHLESS, velocità variabile 5 posizioni 198-320 m/min, wireless Tool Control, sgancio rapido nastro abrasivo, allineamento nastro senza attrezzi, doppia impiugnatura, sistema aspirazione compatibile con sistema AirLock, Peso (solo corpo macchina) 3.5Kg. DOTAZIONE: 2 batterie XR Litio 18V 5Ah, caricabatterie, sacchetto raccogli-polvere, valigetta TSTAK.	€ 655,00
NEW 	DCW220NT-XJ BRUSHLESS	5035048793848	18V	Levigatrice a nastro 75x533mm 18V motore BRUSHLESS, velocità variabile 5 posizioni 198-320 m/min, wireless Tool Control, sgancio rapido nastro abrasivo, allineamento nastro senza attrezzi, doppia impiugnatura, sistema aspirazione compatibile con sistema AirLock, Peso (solo corpo macchina) 3.5Kg. DOTAZIONE: sacchetto raccogli-polvere, valigetta TSTAK.	€ 385,00
NEW 	DCM200E2T-QW BRUSHLESS POWERSTACK	5035048795194	18V	Levigatrice a nastro 457x13mm XR 18V BRUSHLESS, per la finitura e la sbavatura in spazi ristretti, velocità variabile 7 posizioni 579-1.700 m/min, braccio pivottante 173°, allineamento e sgancio nastro abrasivo senza attrezzi, Braccio esterno aggiuntivo per levigatura superfici tonde, Luce LED, adattatore per aspirazione, Peso (solo corpo macchina) 1.3Kg. DOTAZIONE: 2 batterie XR 18V POWERSTACK compatta, caricabatterie, braccio esterno per superfici tonde, impiugnatura laterale, adattatore per aspirazione, valigetta TSTAK.	€ 613,00
NEW 	DCM200NT-XJ BRUSHLESS	5035048834459	18V	Levigatrice a nastro 457x13mm XR 18V BRUSHLESS, per la finitura e la sbavatura in spazi ristretti, velocità variabile 7 posizioni 579-1.700 m/min, braccio pivottante 173°, allineamento e sgancio nastro abrasivo senza attrezzi, Braccio esterno aggiuntivo per levigatura superfici tonde, Luce LED, adattatore per aspirazione, Peso (solo corpo macchina) 1.3Kg. DOTAZIONE: Braccio esterno per superfici tonde, impiugnatura laterale, adattatore per aspirazione, valigetta TSTAK.	€ 372,00
ELETTROFRESATRICI					
	DCW604P2-QW BRUSHLESS	5035048711835	18V	Elettrofresatrice ad affondamento con adattatore per base fissa 18V motore BRUSHLESS, 16000÷25500 giri/min., diametro pinza 8 mm, max diametro fresa 30 mm, max profondità 55mm. DOTAZIONE: 2 batterie XR Litio 18V 5Ah, caricabatterie, valigetta TSTAK.	€ 886,00
	DCW604NT-XJ BRUSHLESS	5035048711804	18V	Elettrofresatrice ad affondamento con adattatore per base fissa 18V motore BRUSHLESS, 16000÷25500 giri/min., diametro pinza 8 mm, max diametro fresa 30 mm, max profondità 55mm. In valigetta TSTAK senza batterie e caricabatterie.	€ 599,00







	CODICE	CODICE A BARRE	VOLT	DESCRIZIONE	PREZZO LISTINO S/IVA
	DCW682P2-QW BRUSHLESS	5035048752944	18V	Elettrofresatrice per linguette, motore BRUSHLESS. Velocità 8000 giri/min., diametro lama/foro 102/22mm, Spessore lama 4mm, diametro max taglio 100mm, max profondità fresatura 20mm, Larghezza intestatura 4mm, inclinazione di taglio 0°-90°, regolazioni pre-impostate per linguette misura 0/10/20, peso (solo corpo macchina) 2.5Kg. DOTAZIONE: 2 batterie XR 18V 5Ah, caricabatterie, fresa in TCT 6 denti, sacchetto raccogli-trucioli, chiave di servizio, adattatore per aspirazione AirLock/35mm, valigetta TSTAK .	€ 679,00
	DCW682NT-XJ BRUSHLESS	5035048752920	18V	Elettrofresatrice per linguette, motore BRUSHLESS. Velocità 8000 giri/min., diametro lama/foro 102/22mm, Spessore lama 4mm, diametro max taglio 100mm, max profondità fresatura 20mm, Larghezza intestatura 4mm, inclinazione di taglio 0°-90°, regolazioni pre-impostate per linguette misura 0/10/20, peso (solo corpo macchina) 2.5Kg. DOTAZIONE: fresa in TCT 6 denti, sacchetto raccogli-trucioli, chiave di servizio, adattatore per aspirazione AirLock/35mm. In valigetta TSTAK senza batterie e caricabatterie.	€ 479,00
CHIODATRICI					
	DCN662D2-QW BRUSHLESS	5902013967262	18V	Groppinatrice 16 GAUGE 18V. motore BRUSHLESS. Precision Point, Lunghezza groppino 32-64mm, Diametro 1,6mm, Capacità caricatore 120 groppini, Regolazione di profondità, sicura sequenziale, Disinseppamento pistola, Punta antidanneggiamento, Peso 2.4Kg. DOTAZIONE: 2 batterie XR 2Ah, caricabatterie, Gancio per cintura, Valigetta TSTAK .	€ 933,00
	DCN662NT-XJ BRUSHLESS	5902013967361	18V	Groppinatrice 16 GAUGE 18V. motore BRUSHLESS. Precision Point, Lunghezza groppino 32-64mm, Diametro 1,6mm, Capacità caricatore 120 groppini, Regolazione di profondità, sicura sequenziale, Disinseppamento pistola, Punta antidanneggiamento, Peso 2.4Kg. DOTAZIONE: Gancio per cintura. In valigetta TSTAK senza batterie e caricabatterie.	€ 719,00
	DCN680D2-QW BRUSHLESS	5035048665268	18V	Groppinatrice 18 GAUGE 18V. motore BRUSHLESS. Precision Point, Lunghezza groppino 15 - 54 mm, Diametro 1 - 1,25 mm, Capacità caricatore 110 groppini, Regolazione di profondità, Sicura sequenziale, Disinseppamento pistola, Punta anti-danneggiamento, Peso 2.6Kg. DOTAZIONE: 2 batterie XR Litio 2Ah, caricabatterie, Gancio per cintura, Valigetta TSTAK .	€ 957,00
	DCN680NT-XJ BRUSHLESS	5035048665244	18V	Groppinatrice 18 GAUGE 18V. motore BRUSHLESS. Precision Point, Lunghezza groppino 15 - 54 mm, Diametro 1 - 1,25 mm, Capacità caricatore 110 groppini, Regolazione di profondità, Sicura sequenziale, Disinseppamento pistola, Punta anti-danneggiamento, Peso 2.6Kg. DOTAZIONE: Gancio per cintura. In valigetta TSTAK senza batterie e caricabatterie.	€ 692,00
	DCN681D2-QW BRUSHLESS	5035048665299	18V	Cucitrice Graffettatrice 18 GAUGE 18V. motore BRUSHLESS. Precision Point, Lunghezza graffa 12 - 38 mm, Diametro 1,27 mm, Corona 5,6 mm, Capacità caricatore 110 punti metallici, Regolazione di profondità, Sicura sequenziale, Disinseppamento pistola, Punta anti-danneggiamento, Peso 2.6 Kg. DOTAZIONE: 2 batterie XR Litio 2Ah, caricabatterie, Gancio per cintura, Valigetta TSTAK .	€ 957,00
	DCN681N-XJ BRUSHLESS	5035048667088	18V	Cucitrice Graffettatrice 18 Gauge 18V. motore BRUSHLESS. Precision Point, Lunghezza graffa 12 - 38 mm, Diametro 1,27 mm, Corona 5,6 mm, Capacità caricatore 110 punti metallici, Regolazione di profondità, Sicura sequenziale, Disinseppamento pistola, Punta anti-danneggiamento, Peso 2.6 Kg. DOTAZIONE: Gancio per cintura. Senza batterie e caricabatteria in scatola di cartone.	€ 692,00
	DCN692P2-QW PERFORM PROTECT BRUSHLESS	5035048467770	18V	Chiodatrice per chiodi con testa a D, 18V. motore BRUSHLESS 2 velocità. Caricatore in linea con angolo 30-34° e capacità max di 55 chiodi, diametro chiodi 2.8 - 3.3 mm, lunghezza chiodi 50 - 90 mm, sparo sequenziale o singolo, regolatore di profondità sparo, energia del colpo 105J (EPTA 05/2009), utilizzo -15° a +50°, doppio LED segnalazione anomalie (fine batteria, chiodo incastrato), leva anti inceppamento, 4.1Kg. DOTAZIONE: 2 batterie XR Litio 5Ah, caricabatterie, gancio per cintura, chiave di servizio, valigetta.	€ 1.309,00

	CODICE	CODICE A BARRE	VOLT	DESCRIZIONE	PREZZO LISTINO S/IVA
	DCN692N-XJ PERFORM PROTECT BRUSHLESS	5035048461655	18V	Chiodatrice per chiodi con testa a D, 18V. motore BRUSHLESS 2 velocità. Caricatore in linea con angolo 30-34° e capacità max di 55 chiodi, diametro chiodi 2.8 - 3.3 mm, lunghezza chiodi 50 - 90 mm, sparo sequenziale o singolo, regolatore di profondità sparo, energia del colpo 105J (EPTA 05/2009), utilizzo -15° a +50°, doppio LED segnalazione anomalie (fine batteria, chiodo incastrato), leva anti inceppamento, 4.1Kg. DOTAZIONE: gancio per cintura, chiave di servizio. Senza batterie e caricabatteria in scatola di cartone.	€ 890,00
	DCFS950P2-QW BRUSHLESS	5035048699836	18V	Graffatrice per cambrette metalliche per recinzioni 18V motore BRUSHLESS. Selettore modalità Sequenziale & Rapida, Selettore velocità per profondità Alta/Media/Bassa 15.000/14.000/13.000 giri/min., regolazione fine meccanica della profondità, disinneppamento rapido senza attrezzi, luce LED, 4.7Kg. DOTAZIONE: 2 batterie 18V XR 5Ah, caricabatteria, valigetta.	€ 1.370,00
	DCFS950N-XJ BRUSHLESS	5035048699850	18V	Graffatrice per cambrette metalliche per recinzioni 18V motore BRUSHLESS. Selettore modalità Sequenziale & Rapida, Selettore velocità per profondità Alta/Media/Bassa 15.000/14.000/13.000 giri/min., regolazione fine meccanica della profondità, disinneppamento rapido senza attrezzi, luce LED, 4.7Kg. Senza batterie e caricabatteria in scatola di cartone.	€ 1.030,00
	DFS9150B1G-QZ	5035048699867		Graffetta Lunghezza 40mm. 990 pezzi per confezione. Compatibile con utensile DCFS950	€ 73,47
	DFS9175B1G-QZ	5035048699874		Graffetta Lunghezza 45mm. 990 pezzi per confezione. Compatibile con utensile DCFS950	€ 74,00
	DFS9200B1G-QZ	5035048699881		Graffetta Lunghezza 50mm. 990 pezzi per confezione. Compatibile con utensile DCFS950	€ 80,00
	DCN45RND2-QW BRUSHLESS	5035048699836	18V	Chiodatrice per tetti 18V. Ideale per fissaggi sul legno: rivestimenti per tetti, steccati, assi di legno in generale. Compatibile con chiodi DeWALT serie DNR. Lunghezza min/Max chiodi: 19-45 mm. Capacità: 120 chiodi. Velocità: 3 chiodi/sec. DOTAZIONE: 2 batterie 18V XR 2Ah, caricabatteria, valigetta.	€ 971,00
	DCN45RNN-XJ BRUSHLESS	5035048699850	18V	Chiodatrice per tetti 18V. Ideale per fissaggi sul legno: rivestimenti per tetti, steccati, assi di legno in generale. Compatibile con chiodi DeWALT serie DNR. Lunghezza min/Max chiodi: 19-45 mm. Capacità: 120 chiodi. Velocità: 3 chiodi/sec. Senza batterie e caricabatteria in scatola di cartone.	€ 745,00
	DCN890P2-QW BRUSHLESS	5035048666883	18V	Chiodatrice per cemento 18V motore BRUSHLESS. Modalità di sparo singolo e sequenziale. Diametro chiodi 2,6-3,7 mm. Lunghezza chiodo 13-57 mm. Capienza caricatore: 30 chiodi. DOTAZIONE: 2 batterie 18V XR 5Ah, caricabatterie, valigetta	€ 1.161,00
	DCN890N-XJ BRUSHLESS	5035048666906	18V	Chiodatrice per cemento 18V motore BRUSHLESS. Modalità di sparo singolo e sequenziale. Diametro chiodi 2,6-3,7 mm. Lunghezza chiodo 13-57 mm. Capienza caricatore: 30 chiodi. Senza batterie e caricabatteria in scatola di cartone.	€ 813,00
ASPIRATORI					
	DCV501LN-XJ	5035048738238	18V	Aspiratore per solidi - Classe L. Azione ciclonica, portata d'aria 1260Litri/min., Filtro HEPA cattura il 99.97% delle particelle con spessore >0.3 microns, capacità serbatoio in policarbonato 0.75Litri, Luce LED, Filtro HEPA lavabile. Peso (solo corpo macchina) 1.5Kg. DOTAZIONE: Gancio per cintura, Tubo rigido di prolunga, Tubo flessibile antistatico, Lancia per fessure, Spazzola tonda, Spazzola larga, Spazzola per pavimenti, borsa in cordura. Senza batterie e caricabatteria in scatola di cartone.	€ 209,00











	CODICE	CODICE A BARRE	VOLT	DESCRIZIONE	PREZZO LISTINO S/IVA
	DCV5011H-XJ	5035048747360	18V	Filtro HEPA di ricambio lavabile per aspiratore per solidi - Classe L DCV501LN. La confezione contiene 2 filtri	€ 21,00
	DCV517N-XJ	5035048641965	18V	Aspiratore compatto XR 18V. Capacità serbatoio 1.9 litri. Aspiratore. Max portata d'aria 15.9 litri/sec, potenza assorbita 180 Watt, diametro esterno del bocchettone 32 mm, 1.2Kg. DOTAZIONE: Tubo in gomma da 1 metro, Bocchetta per fessure, Bocchetta larga. Senza batterie e caricabatteria in scatola di cartone.	€ 220,00
	DCV584L-QW 	5035048648841	18V	Aspiratore per solidi e liquidi - classe L. Max portata d'aria 15,9 litri/sec, capacità serbatoio 7.5 litri, bocchetta di aspirazione e spazzola, 4.8Kg. Alimentazione a filo o batteria con attacco XR Lito. DOTAZIONE: tubo in gomma da 2m, bocchetta per fessure, bocchetta larga, vano portautensili. Senza batterie e caricabatteria in scatola di cartone.	€ 361,00
	DWH161N-XJ  	5035048715253	18V	Aspiratore universale portatile con filtro HEPA 18V, motore BRUSHLESS, sistema di pulizia manuale del filtro, compatibile con tassellatori e trapani a percussione in combinazione con adattatore DWH201D, Wireless Tool Control, 1.65kg. DOTAZIONE: tubo flessibile da 1 m, tracolla, bocchetta a lancia, gancio per cintura. Senza batterie e caricabatteria in scatola di cartone.	€ 272,00
ILLUMINAZIONE					
	DCL040-XJ	5035048305560	18V	Torcia LED 110 lumen. 21 ore di autonomia con batteria 4Ah. Senza batterie e caricabatteria in scatola di cartone.	€ 80,00
	DCL045-XJ	5035048750261	12/18V	Lampada LED sottodofano pieghevole 12/18V, luminosità 800/1650 lumen, temperatura colore 5000K, LED azionabili separatamente, ganci ruotabili, lunghezza utile 1.3-1.9 mt, funzionamento con batteria 12V XR, 18V XR. Senza batterie e caricabatteria in scatola di cartone.	€ 284,00
	DCL043-XJ	5035048553824	18V	Torcia LED 120-1000 lumen, raggio d'azione fino a 400m, Classe IP54, fino a 10 ore di autonomia con batteria 5Ah. Senza batterie e caricabatteria in scatola di cartone.	€ 144,00
	DCL050-XJ	5035048469163	18V	Torcia LED 250-500 lumen, Classe protezione IP54. Angolo di pivot 9 posizioni 144°, gancio estendibile. Fino a 10 ore di autonomia. Senza batterie e caricabatteria in scatola di cartone.	€ 105,00
	DCL074-XJ 	5035048706169	18V	Faro LED 18V con fascio di luce a 360°, 3 livelli di luminosità 1500-3200-5000 lumen, Classe IP54, fino a 7 ore di autonomia con batteria da 12Ah, 3.8Kg. Senza batterie e caricabatteria in scatola di cartone.	€ 390,00
	DCL077-XJ	5035048715048	12/18V	Torcia LED compatta 12/18V, 3 livelli di luminosità da 500 a 2000 lumen, Classe IP54, impugnatura girevole con attacco per cavalletto, funzionamento con batteria 12V XR, 18V XR. Senza batterie e caricabatteria in scatola di cartone.	€ 182,00
	DCL079-XJ	5035048678282	18V	Faro LED con Treppiede, 3000 lumen, Colore luce 4000 Kelvin, protezione IP55, 3 impostazioni di luminosità, peso 7,4Kg. Senza batterie e caricabatteria in scatola di cartone.	€ 482,00

	CODICE	CODICE A BARRE	VOLT	DESCRIZIONE	PREZZO LISTINO S/IVA	
ALTRI UTENSILI A BATTERIA						
		DCC1018N-XJ BRUSHLESS	5902013967194	18V	Compressore 10 Litri senza olio 18V motore Brushless , motore Brushless senza olio, Capacità serbatoio aria 10 Litri, Pressione Max 9.7 BAR (140 psi), Pressione di attacco appross. 6.9 BAR, postamento d'aria 48 L/min, Portata d'aria 7 bar 31 L/min, valvola scarico a sfera, tipo di raccordo rapido universale 1/4" UE, Peso (solo corpo) 11.3Kg. In scatola di cartone senza batteria e caricabatteria.	€ 666,00
		DCE512N-XJ	5035048747445	18V	Ventilatore 18V , Flusso aria: 1680m ³ /hr, velocità massima: 3000 giri/min., velocità variabile, Ø ventola 178mm, testa pivottante di 180°, Fino a 4 ore d'uso con batteria 18V XR 5Ah, peso 3.4Kg. Senza batterie e caricabatteria in scatola di cartone.	€ 179,00
		DCE530N-XJ	5035048722886	18V	Pistola termica XR 18V 2 regolazioni di temperatura e flusso d'aria, temperatura di lavoro 290 / 530 °C, flusso d'aria 109 / 190 litri/min., 0,5Kg. DOTAZIONE: Nasello riflettore, nasello a coda di pesce. Senza batterie e caricabatteria in scatola di cartone.	€ 215,00
		DCE531N-XJ	5035048648889	18V	Vibratore per cemento . Potenza resa 360W, Vibrazioni/minuto 15000, Lunghezza ago 1.2m, Diametro testa 28.6 mm, Peso 3Kg. Senza batteria e caricabatteria in scatola di cartone.	€ 616,00
		DCE560N-XJ	5035048642030	18V	Pistola per Silicone XR 18V . Forza di spinta 2500N (254Kg), velocità di spinta 51-533 mm/min., dispositivo a cartuccia, dimensione portacartuccia 300-310 ml. Senza batterie e caricabatteria in scatola di cartone.	€ 569,00
		DCE580N-XJ	5035048642177	18V	Pistola per Silicone XR 18V . Forza di spinta 2500N (254Kg), velocità di spinta 51-533 mm/min., dispositivo a cartuccia o sacchetto, dimensione portacartuccia 300-600 ml. Senza batterie e caricabatteria in scatola di cartone.	€ 599,00
		DCE5801-XJ	5035048642214	18V	Cartuccia trasparente porta salsiccio per pistola DCE560 e DCE580, adatta per salsiccio da 600 e 400ml e per cartucce da 300 e 310 ml	€ 177,00
		DCGG571M1-QW	5035048441947	18V	Ingrassatore . Potenza resa 690 bar, capacità cartuccia 400g, lunghezza tubo 1m, peso 3.6kg. DOTAZIONE: 1 batteria XR Litio 4Ah, caricabatterie universale, valigetta.	€ 555,00
		DCP580P2-QW BRUSHLESS	5035048616284	18V	Pialletto 18V motore BRUSHLESS , taglio max 2.0 mm, 15.000 giri/min., larghezza piallatura 82 mm, profondità battuta 9 mm, lunghezza scarpa 295 mm, diametro tamburo 48 mm, sistema d'aspirazione integrato, 3.1Kg. DOTAZIONE: 2 batterie XR Litio 18V 5Ah, caricabatteria, lame TCT reversibili, guida parallela, sacchetto raccogli-trucchi, piastra allineamento lame, chiavi di servizio, Valigetta TSTAK .	€ 777,00
		DCP580NT-XJ BRUSHLESS	5035048635162	18V	Pialletto 18V motore BRUSHLESS , taglio max 2.0 mm, 15.000 giri/min., larghezza piallatura 82 mm, profondità battuta 9 mm, lunghezza scarpa 295 mm, diametro tamburo 48 mm, sistema d'aspirazione integrato, 3.1Kg. DOTAZIONE: lame TCT reversibili, guida parallela, sacchetto raccogli-trucchi, piastra allineamento lame, chiavi di servizio. In valigetta TSTAK senza batterie e caricabatterie.	€ 380,00

	CODICE	CODICE A BARRE	VOLT	DESCRIZIONE	PREZZO LISTINO S/IVA
	DWV9390-XJ	5035048643556		Sacchetto raccogli trucioli per DCP580	€ 31,90
	DCS350NT-XJ 	5035048639795	18V	Taglia barre filettate XR 18V. Taglienti M6-M12. In valigetta TSTAK senza batterie e caricabatterie.	€ 692,00
	DCS365N-XJ	5035048630495	18V	Troncatrice radiale 184mm. Motore universale a spazzole, sistema di tracciatura XPS, diametro lama/foro 184/16 mm, 3750 giri/min., max angolazione a troncare (dx/sx) 50°/50°, max scorrimento 250 mm, peso 11,5Kg. DOTAZIONE: Senza batterie e caricabatterie.	€ 633,00
	DCS491NT-XJ	503504865954	18V	Cesoia ter tagli dritti. 0-2450 giri/minuto, Capacità di taglio (ferro dolce) 1.3 mm, (acciaio inox) 1.0 mm, Peso 1.8Kg. In valigetta TSTAK, senza batterie e caricabatterie.	€ 465,00
	DCS496N-XJ	5035048791516	18V	Cesoia per tagli e lemierre oblique. 0-2450 giri/minuto, Capacità di taglio (ferro dolce) 1.3 mm, (acciaio inox) 1.0 mm, Peso (Solo corpo macchina) 1.5Kg. In scatola di cartone senza batterie e caricabatterie.	€ 399,00
	DCV100-XJ	5035048616116	18V	Soffiatore XR 18V. Potenza resa 265W, volume di soffiaggio 2.8 m³/min., velocità aria 80 m/s, peso 1.3Kg. In scatola di cartone senza batterie e caricabatterie.	€ 174,00
	DCC018N-XJ	5902013963448	18V	Compressore 18V. Compatibilità con batteria 18V. In dotazione attacco 240V e 12V, utile per ogni situazione sia di soccorso, lavoro e tempo libero. Potenza 18V, pressione massima 11bar, quadrante digitale, peso 2,7Kg. Batteria non inclusa. Senza batterie e caricabatteria in scatola di cartone.	€ 212,00
RADIO DA CANTIERE E CARICATORE USB					
	DCR019-QW	5035048440681	10,8V 14,4V 18V	Radio AM/FM, possibilità di collegamento dispositivi esterni per ascolto file musicali (iPod, iPhone, lettori MP3) tramite porta audio 3,5mm. Display LCD. Alimentazione a filo o con batterie XR Litio. 2.8 Kg.	€ 214,00
	DCR020-QW	5035048459256	10,8V 14,4V 18V	Radio Digitale FM e DAB+ (digital audio broadcasting), possibilità di collegamento dispositivi esterni per ascolto file musicali (iPod, iPhone, lettori MP3) tramite porta audio 3,5mm. Caricamento dispositivi tramite porta USB (solo se collegato a rete elettrica). Display LCD. Alimentazione a filo o con batterie XR Litio. 2.8 Kg.	€ 250,00
	DCR027-QW	5035048640753	18V	Radio Caricabatterie da Cantiere BLUETOOTH. FM e DAB+ (digital audio broadcasting), Porta audio AUX 3.5 mm per connessione di dispositivi portatili per ascolto di file musicali, Porta USB 2.1A per utilizzo e caricamento di dispositivi esterni, Alimentazione a filo o con batterie XR Litio, Peso 7.2 Kg.	€ 455,00

	CODICE	CODICE A BARRE	VOLT	DESCRIZIONE	PREZZO LISTINO S/IVA
UTENSILI A BATTERIA XR LITIO - PIATTAFORMA 					
TASSELLATORE SDS-PLUS					
	DCH072L2-QW BRUSHLESS	5035048741900	12V	Tassellatore SDS-Plus 12V XR Brushless 14mm, energia del colpo 1.1J (EPTA 05/2009), velocità a vuoto di 910 giri/min., 4280 percussioni/min., 2 modalità di lavoro (rotazione, rotazione con percussione), vibrazione 9.7 m/s ² , Max foratura [Cemento/Metallo/Legno] 14/10/13mm. Peso (con batteria) 1.9 Kg, Peso (solo corpo macchina) 1.7 Kg. DOTAZIONE: 2 batterie XR Litio 3Ah, caricabatterie, gancio per cintura, impugnatura laterale antivibrazione, valigetta TSTAK.	€ 502,00
TRAPANI AVVITATORI CON PERCUSSIONE					
	DCD706D2-QW BRUSHLESS	5035048709894	12V	Trapano Avvitatore Compatto 2 Velocità con percussione 12V motore BRUSHLESS. Mandrino autoserrante 1.5-10mm. 0-250/1500 giri/min., coppia di serraggio 57Nm, lunghezza 152 mm, 1.2Kg. DOTAZIONE: 2 batterie XR Litio 2Ah, caricabatterie, gancio per cintura, valigetta TSTAK.	€ 331,00
TRAPANI E AVVITATORI					
	DCD701D2-QW BRUSHLESS	5035048709832	12V	Trapano Avvitatore Compatto 2 Velocità 12V motore BRUSHLESS. Mandrino autoserrante 1.5-10mm. 0-250/1500 giri/min., coppia di serraggio 57Nm, lunghezza 152 mm, 1.2 g. DOTAZIONE: 2 batterie XR Litio 2Ah, caricabatterie, gancio per cintura, valigetta TSTAK.	€ 293,00
	DCD703L2T-QW BRUSHLESS	5035048748169	12V	Trapano avvitatore multitesta 12V XR - Velocità a vuoto 0-425 / 0-1.500 giri/min., Coppia massima 57,5Nm, 15 punti di frizione, Max. foratura legno/metallo: 20/10 mm, 4 testine intercambiabili: Mandrino autoserrante 1,5-10 mm, Testa ribassata a rilascio rapido attacco esagonale 1/4" magnetico, Testa ad angolo retto esagonale 1/4" magnetico, Testa ad angolo eccentrica attacco esagonale 1/4" magnetico, Peso (batteria inclusa) 1Kg, Peso (solo corpo macchina) 0.7Kg. DOTAZIONE: 4 teste intercambiabili, 2 batterie XR Litio 3Ah, caricabatterie, gancio per la cintura, valigetta TSTAK.	€ 405,00
	DCD703NT-XJ BRUSHLESS	5035048748145	12V	Trapano avvitatore multitesta 12V XR - Velocità a vuoto 0-425 / 0-1.500 giri/min., Coppia massima 57,5Nm, 15 punti di frizione, Max. foratura legno/metallo: 20/10 mm. 4 testine intercambiabili: Mandrino autoserrante 1,5-10 mm, Mandrino testa ribassata attacco esagonale 1/4" con interno magnetico, Mandrino ad angolo attacco esagonale 1/4" con interno magnetico, Mandrino con rilascio rapido attacco esagonale 1/4" con interno magnetico, Peso (solo corpo macchina) 0.7Kg. In valigetta TSTAK senza batterie e caricabatteria.	€ 297,00
	DCF601D2-QW BRUSHLESS	5035048709870	12V	Trapano avvitatore Compatto 12V Attacco 1/4". 0-1100 giri/min., 15 punti regolazione coppia, lunghezza 125 mm, Peso (solo corpo macchina) 0.68Kg. DOTAZIONE: 2 Batterie XR Litio 2,0Ah, caricabatterie, valigetta TSTAK.	€ 308,00
AVVITATORI AD IMPULSI					
	DCF901P2-QW BRUSHLESS	5035048749760	12V	Avvitatore ad impulsi 1/2" 12V motore BRUSHLESS. Coppia di serraggio 340Nm, Coppia di distacco 500 Nm, 2850 giri/min., 3250 impulsi/min., max diametro bullone consigliato M16, 1.2Kg. DOTAZIONE: 2 batterie XR Litio 5Ah, caricabatterie, valigetta TSTAK.	€ 490,00
	DCF901P1G-QW BRUSHLESS	5035048738559	12V	Avvitatore ad impulsi 1/2" 12V motore BRUSHLESS. Coppia di serraggio 340Nm, Coppia di distacco 500 Nm, 2850 giri/min., 3250 impulsi/min., max diametro bullone consigliato M16, 1.2Kg. DOTAZIONE: 1 batterie XR Litio 5Ah serie "G", caricabatterie, sovrascocca corpo macchina in gomma, schiuma preformata per cassettera.	€ 404,00

	CODICE	CODICE A BARRE	VOLT	DESCRIZIONE	PREZZO LISTINO S/IVA
	DCF903P2-QW BRUSHLESS	5035048749715	12V	Avvitatore ad impulsi 3/8" 12V motore BRUSHLESS. Coppia di serraggio 340Nm, Coppia di distacco 500 Nm, 2850 giri/min., 3250 impulsi/min., max diametro bullone consigliato M16, 1.2Kg. DOTAZIONE: 2 batterie XR Litio 5Ah, caricabatterie, valigetta TSTAK.	€ 490,00
	DCF903P1G-QW BRUSHLESS	5035048738313	12V	Avvitatore ad impulsi 3/8" 12V motore BRUSHLESS. Coppia di serraggio 340Nm, Coppia di distacco 500 Nm, 2850 giri/min., 3250 impulsi/min., max diametro bullone consigliato M16, 1.2Kg. DOTAZIONE: 1 batterie XR Litio 5Ah serie "G", caricabatterie, sovracocca corpo macchina in gomma, schiuma preformata per cassettera.	€ 404,00
	DCF801D2-QW BRUSHLESS	5035048709979	12V	Avvitatore ad impulsi Compatto 12V Attacco 1/4". 0-1000/1500/2600 giri/min., Precision Drive in mod. 1, 0-3600 impulsi/min., coppia di serraggio 163Nm, max diametro bullone consigliato 6 mm, lunghezza 125 mm, 1.1 Kg. DOTAZIONE: 2 Batterie XR Litio 2,0Ah, caricabatterie, valigetta TSTAK.	€ 337,00
	DCF902D2-QW BRUSHLESS	5035048711033	12V	Avvitatore ad impulsi Compatto 12V Attacco 3/8". 0-1000/1500/2600 giri/min., Precision Wrench in mod.1, 0-3600 impulsi/min., coppia di serraggio 163Nm, max diametro bullone consigliato 6 mm, lunghezza 125 mm, 1.1 Kg. DOTAZIONE: 2 Batterie XR Litio 2,0Ah, caricabatterie, valigetta TSTAK.	€ 330,00
ACCESSORI PER AVVITATORI IMPULSI 1/2"					
	PB901.03-QZ	5035048752364		Rivestimento in gomma per avvitatore ad impulsi. Protegge la superficie del materiale su cui si opera, protegge l'elettroutensile dai danni causati dai comuni grassi e solventi. Utilizzo con Avvitatore ad impulsi 12V XR DCF901/DCF903	€ 36,00
CRICCHETTI ATTACCO 1/4" E 3/8"					
	DCF504D1-QW BRUSHLESS	5035048789322	12V	Cricchetto attacco 1/4", motore BRUSHLESS, Attacco 1/4" maschio, Coppia max 54 Nm, Velocità 0-250 giri/min., Peso (solo corpo macchina) 0.75Kg. DOTAZIONE: 1 batterie XR 12V 2Ah, caricabatterie, Borsa in cordura.	€ 339,00
	DCF504L1G-QW BRUSHLESS	5035048789353	12V	Cricchetto attacco 1/4", motore BRUSHLESS, Attacco 1/4" maschio, Coppia max 54 Nm, Velocità 0-250 giri/min., Peso (solo corpo macchina) 0.75Kg. DOTAZIONE: 1 batterie XR 12V 3Ah Serie "G", caricabatterie, schiuma preformata per cassettera.	€ 393,00
	DCF504N-XJ BRUSHLESS	5035048789315	12V	Cricchetto attacco 1/4", motore BRUSHLESS, Attacco 1/4" maschio, Coppia max 54 Nm, Velocità 0-250 giri/min., Peso (solo corpo macchina) 0.75Kg. Senza batterie e caricabatteria in scatola di cartone.	€ 265,00
	DCF503D1-QW BRUSHLESS	5035048789391	12V	Cricchetto attacco 3/8", motore BRUSHLESS, Attacco 3/8" maschio, Coppia max 81 Nm, Velocità 0-250 giri/min., Peso (solo corpo macchina) 1.0Kg. DOTAZIONE: 1 batterie XR 12V 2Ah, caricabatterie, Borsa in cordura.	€ 339,00
	DCF503L1G-QW BRUSHLESS	5035048789438	12V	Cricchetto attacco 3/8", motore BRUSHLESS, Attacco 3/8" maschio, Coppia max 81 Nm, Velocità 0-250 giri/min., Peso (solo corpo macchina) 1.0Kg. DOTAZIONE: 1 batterie XR 12V 3Ah Serie "G", caricabatterie, schiuma preformata per cassettera.	€ 393,00
	DCF503EN-XJ BRUSHLESS	5035048789452	12V	Cricchetto attacco 3/8" testa lunga, motore BRUSHLESS, Attacco 3/8" maschio, Coppia max 81 Nm, Velocità 0-250 giri/min., Peso (solo corpo macchina) 1.0Kg. Senza batterie e caricabatteria in scatola di cartone.	€ 299,00
	DCF503N-XJ BRUSHLESS	5035048789384	12V	Cricchetto attacco 3/8", motore BRUSHLESS, Attacco 3/8" maschio, Coppia max 81 Nm, Velocità 0-250 giri/min., Peso (solo corpo macchina) 1.0Kg. Senza batterie e caricabatteria in scatola di cartone.	€ 265,00

	CODICE	CODICE A BARRE	VOLT	DESCRIZIONE	PREZZO LISTINO S/IVA
CRICCHETTI SIGILLATI QUADRO MASCHIO 1/4" + 3/8" E FEMMINA ESAGONALE 1/4"					
	 DC F500L2G-QW BRUSHLESS	5035048789636	12V	Cricchetto testa sigillata attacco quadro Maschio 1/4" + 3/8" e Femmina esagonale 1/4", motore BRUSHLESS , testa sigillata, attacco maschio quadro intercambiabile 1/4" + 3/8" e Femmina esagonale 1/4", Coppia max 75 Nm, Velocità 0-450 giri/min, Lunghezza 330mm, Peso (solo corpo macchina) 0.88Kg. DOTAZIONE: 2 batterie XR 12V 3Ah Serie "G", caricabatterie, 1 Attacco quadro maschio 1/4", 1 Attacco quadro maschio 3/8", 1 Attacco esagonale Femmina 1/4" a sgancio rapido, Schiuma preformata per cassettiere.	€ 554,00
	 DC F500N-XJ BRUSHLESS	5035048789629	12V	Cricchetto testa sigillata attacco quadro Maschio 1/4" + 3/8" e Femmina esagonale 1/4", motore BRUSHLESS , testa sigillata, attacco maschio quadro intercambiabile 1/4" + 3/8" e Femmina esagonale 1/4", Coppia max 75 Nm, Velocità 0-450 giri/min, Lunghezza 330mm, Peso (solo corpo macchina) 0.88Kg. DOTAZIONE: 1 Attacco quadro maschio 1/4", 1 Attacco quadro maschio 3/8", 1 Attacco esagonale Femmina 1/4" a sgancio rapido. Versione in scatola di cartone senza batteria e caricabatteria.	€ 269,00
SEGHE UNIVERSALI					
	DCS312D2-QW BRUSHLESS	5035048732694	12V	Sega Universale compatta 12V motore BRUSHLESS , 0-2800 corse/min., lunghezza corsa 16 mm, aggancio rapido della lama, scarpa pivotante, luce LED, 1.4Kg. DOTAZIONE: 2 batterie XR Lito 2Ah, caricabatterie universale, valigetta TSTAK .	€ 380,00
	DCS312NT-XJ BRUSHLESS	5035048732663	12V	Sega Universale compatta 12V motore BRUSHLESS , 0-2800 corse/min., lunghezza corsa 16 mm, aggancio rapido della lama, scarpa pivotante, luce LED, 1.4Kg. In valigetta TSTAK senza batterie e caricabatterie.	€ 232,00
UTENSILE MULTIFUNZIONE					
	DCS353D2-QW BRUSHLESS	5035048748442	12V	Utensile multifunzione 12V motore BRUSHLESS . Velocità variabile 0-18.000 orb./min., angolo oscillazione 1.6°, aggancio rapido accessori senza chiavi, doppio interruttore di regolazione della velocità, luce LED, Peso (solo corpo macchina) 0.8 Kg. DOTAZIONE: 2 batterie XR Lito 2Ah, caricabatterie, Lama per taglio rapido in legno, Lama per legno-metallo, Lama per dettagli, Lama semicircolare per taglio a filo, Lama semicircolare per fughe, Platorello abrasivo, 25 Fogli abrasivi, Adattatore universale accessori, Attacco estrazione polvere, stop di profondità / guida per tagli rettilinei, Valigetta TSTAK .	€ 406,00
	DCS353NT-XJ BRUSHLESS	5035048748428	12V	Utensile multifunzione 12V motore BRUSHLESS . Velocità variabile 0-18.000 orb./min., angolo oscillazione 1.6°. Peso (solo corpo macchina) 0.8 Kg. DOTAZIONE: Lama per taglio rapido in legno, Lama per legno-metallo, Lama per dettagli, Lama semicircolare per taglio a filo, Lama semicircolare per fughe, Platorello abrasivo, 25 Fogli abrasivi, Adattatore universale accessori, Attacco estrazione polvere, stop di profondità / guida per tagli rettilinei. In valigetta TSTAK senza batterie e caricabatteria.	€ 270,00
SEGHE E SEGHETTI					
	DCS512P2-QW BRUSHLESS	5035048739617	12V	Sega Circolare 12V motore BRUSHLESS , 3600 giri/min., Ø lama/foro 140/20 mm, inclinazione testa 50°, Max profondità di taglio 90/45° 47/33 mm, 2.2Kg. DOTAZIONE: 2 batterie 12V XR 5Ah, caricabatterie, Lama TCT 24 denti, Guida parallela per rifilare, Chiave di servizio, Adattatore per aspirazione, Valigetta TSTAK .	€ 539,00
	DCS512NT-XJ BRUSHLESS	5035048739594	12V	Sega Circolare 12V motore BRUSHLESS , 3600 giri/min., Ø lama/foro 140/20 mm, inclinazione testa 50°, Max profondità di taglio 90/45° 47/33 mm, 2.2Kg. DOTAZIONE: Lama TCT 24 denti, Guida parallela per rifilare, Chiave di servizio, Adattatore per aspirazione. In valigetta TSTAK senza batterie e caricabatterie.	€ 291,00

	CODICE	CODICE A BARRE	VOLT	DESCRIZIONE	PREZZO LISTINO S/IVA
ILLUMINAZIONE					
	DCL510N-XJ	5035048296745	12V	Torcia LED a batteria con testa rotante. Senza batterie e caricabatteria in scatola di cartone.	€ 67,00

UTENSILI A BATTERIA LITIO - PIATTAFORMA 7.2V

AVVITATORE COMPATTO GIROSCOPICO





	DCF680G2-QW	5035048439296	7.2V	Avvitatore giroscopico. Tecnologia giroscopica in grado di azionare il prodotto in base al movimento del polso. Possibilità di utilizzo con impugnatura in linea o a pistola. Attacco rapido 1/4". 0-430 giri/min., coppia di serraggio max 4Nm, illuminazione LED sulla testa, indicatore stato di carica della batteria sul corpo, soli 0.5Kg. DOTAZIONE: 2 batterie al Litio da 1.0Ah , caricabatterie, valigetta.	€ 197,00
---	-------------	---------------	------	--	----------











BATTERIE E CARICABATTERIE **XR**

BATTERIE **12V XR**











	DCB124-XJ	5035048713686	12V	12V Batteria XR Litio 3.0 Ah	€ 92,00
	DCB124G-XJ	5035048735831	12V	12V Batteria XR 3Ah Serie "G" resistente ad agenti chimici ed olii	€ 106,00
	DCB126-XJ	5035048734568	12V	12V Batteria XR Litio 5.0 Ah	€ 107,00
	DCB126G-XJ	5035048735848	12V	12V Batteria XR 5Ah Serie "G" resistente ad agenti chimici ed olii	€ 131,00











BATTERIE **18V XR**

	DCBP034-XJ POWERSTACK	5035048750254	18V	18V Batteria XR Litio POWERSTACK con celle a sacchetto	€ 180,00
	DCBP034G-XJ POWERSTACK	5035048751497	18V	18V Batteria XR Litio POWERSTACK con celle a sacchetto Serie "G"	€ 180,00
	DCB183-XJ	5035048438886	18V	18V Batteria XR Litio 2Ah	€ 144,00
	DCB183G-XJ	5035048735855	18V	18V Batteria XR 2Ah Serie "G" resistente ad agenti chimici ed olii	€ 157,00









	CODICE	CODICE A BARRE	VOLT	DESCRIZIONE	PREZZO LISTINO S/IVA
	DCBP518-XJ 	5035048791875	18V	18V Batteria XR Litio POWERSTACK 5Ah con celle a sacchetto	€ 299,00
NEW 	DCBP518G-XJ 	5035048793527	18V	18V Batteria XR Litio POWERSTACK 5Ah con celle a sacchetto Serie "G".	€ 299,00
	DCB184-XJ	5035048466933	18V	18V Batteria XR Litio 5Ah	€ 219,00
	DCB184B-XJ	5035048558577	18V	18V Batteria XR Litio 5Ah Bluetooth	€ 235,00
	DCB184G-XJ	5035048735862	18V	18V Batteria XR 5Ah Serie "G" resistente ad agenti chimici ed olii	€ 235,00
CARICABATTERIE XR					
	DCB094K-QW	5054905302313	18V	ADATTATORE CARICABATTERIE USB 18V , Collegato alla batteria alimenta dispositivi elettronici tramite cavo USB, Collegato all'alimentatore in dotazione ha funzione di caricabatteria (carica una batteria 18V 5Ah in 65 minuti), Doppia porta USB (1 type A e 1 type C) DOTAZIONE: Cavo USB type C lunghezza 1 metro, alimentatore USB C 100W, gancio da cintura	€ 183,00
	DCB1104-QW	5035048752319	12V 14,4V 18V	Caricabatterie universale XR Litio . Per batterie da 12V, 14,4V e 18V . Velocità di ricarica 4A.	€ 70,00
	DCB104-QW	5035048706749	10,8V 12V 14,4V 18V 54V FLEXVOLT	Caricabatterie universale XR Litio . Per batterie da 10,8V, 12V, 14,4V, 18V, 54V fino a 5Ah. Velocità di ricarica 8Ah.	€ 327,00







Per le batterie e i caricabatteria non presenti in questa sezione fare riferimento al SERVICE DeWALT di zona







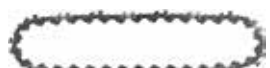







	CODICE	CODICE A BARRE	VOLT	DESCRIZIONE	PREZZO LISTINO S/IVA	
 UTENSILI DA GIARDINO A BATTERIA XR LITIO - PIATTAFORMA 						
UTENSILI DA GIARDINO						
NEW		DCMWSP50N-XJ	5035048822333	54V	Rasaerba semovente XR FV 54V, motore BRUSHLESS , ampiezza taglio 53cm Ø 53 cm ad alta efficienza, Motore brushless autosensing a trasmissione diretta, 3 modalità (mulching, raccoglimento, scarico posteriore), 6 altezze di taglio (25 / 41 / 56 / 71 / 86 / 102mm), scocca ad elevata efficienza "High efficiency" con doppia lama, interfaccia utente per controllo in tempo reale dello stato di carica, sovraccarico e cambio lama, "One Touch Storage" richiudibile con un semplice pulsante, Posizionamento verticale (-70% di spazio rispetto a quanto in funzione), Sacca raccogliitore erba 67 lt. Senza batteria e caricabatteria.	€ 890,00
NEW		DCMWP500N-XJ	5035048811047	54V	Rasaerba a spinta XR FV 54V, motore BRUSHLESS , ampiezza taglio 53cm Ø 53 cm ad alta efficienza, Motore brushless autosensing a trasmissione diretta, 3 modalità (mulching, raccoglimento, scarico posteriore), 6 altezze di taglio (25 / 41 / 56 / 71 / 86 / 102mm), scocca ad elevata efficienza "High efficiency" con doppia lama, interfaccia utente per controllo in tempo reale dello stato di carica, sovraccarico e cambio lama, "One Touch Storage" richiudibile con un semplice pulsante, Posizionamento verticale (-70% di spazio rispetto a quanto in funzione), acca raccogliitore erba 67 lt. Senza batteria e caricabatteria.	€ 782,00
		DCMCS575X1-QW BRUSHLESS	5035048697962	54V	Elettrosega FlexVolt. Barra 50cm, motore BRUSHLESS , Velocità catena 13,5 m/s, Lubrificazione automatica, tensionamento della catena variabile, Grip ergonomico per un comfort maggiorato, Potenza massima 3000W, Autonomia fino a 115 tagli 15x15. DOTAZIONE: 1 batteria FlexVolt 9Ah, caricabatterie, contenitore per il trasporto robusto.	€ 1.176,00
		DCMCS575N-XJ BRUSHLESS	5035048697962	54V	Elettrosega FlexVolt. Barra 50cm, motore BRUSHLESS , Velocità catena 13,5 m/s, Lubrificazione automatica, tensionamento della catena variabile, Grip ergonomico per un comfort maggiorato, Potenza massima 3000W, Autonomia fino a 115 tagli 15x15 (con una batteria FlexVolt 9Ah). Senza batteria e caricabatteria.	€ 742,00
		DCMCS574X1-QW BRUSHLESS	5035048751541	54V	Elettrosega FlexVolt. Barra 45cm, motore BRUSHLESS , Velocità catena 13,5 m/s, Lubrificazione automatica, tensionamento della catena variabile, Grip ergonomico per un comfort maggiorato, Potenza massima 2000W, Autonomia fino a 115 tagli 15x15. DOTAZIONE: 1 batteria FlexVolt 9Ah, caricabatterie, contenitore per il trasporto robusto.	€ 1.084,00
		DCMCS574N-XJ BRUSHLESS	5035048751527	54V	Elettrosega FlexVolt. Barra 45cm, motore BRUSHLESS , Velocità catena 13,5 m/s, Lubrificazione automatica, tensionamento della catena variabile, Grip ergonomico per un comfort maggiorato, Potenza massima 2000W, Autonomia fino a 115 tagli 15x15 (con una batteria FlexVolt 9Ah). Senza batteria e caricabatteria.	€ 650,00
NEW		DCMCST635X1-QW	5035048809358	54V	Elettrosega a catena con impugnatura superiore barra 35cm XR FlexVolt 54V, motore BRUSHLESS , Potenza pari a 2.4 HP, Velocità catena 23 m/s, lubrificazione tramite oliatore automatico regolabile, bullone per tensionamento catena, Blocco catena di sicurezza, Catena (Pitch 0.325" LP - Gauge 0.043"), Arpioni in metallo, Display LED con indicazione di (Stato di carica, Avviso sovraccarico, Avviso aresto catena), anello "D" per aggancio imbracatura, Impugnatura ergonomica gommata, Impugnatura ausiliaria ergonomica, Autonomia fino a 160 tagli 10x10cm, Peso (solo corpo macchina) 3.3Kg. DOTAZIONE: 1 batteria FlexVolt 9Ah, caricabatterie, chiave di servizio, copribarra.	€ 809,00
NEW		DCMCST635N-XJ	5035048809334	54V	Elettrosega a catena con impugnatura superiore barra 35cm XR FlexVolt 54V, motore BRUSHLESS , Potenza pari a 2.4 HP, Velocità catena 23 m/s, lubrificazione tramite oliatore automatico regolabile, bullone per tensionamento catena, Blocco catena di sicurezza, Catena (Pitch 0.325" LP - Gauge 0.043"), Arpioni in metallo, Display LED con indicazione di (Stato di carica, Avviso sovraccarico, Avviso aresto catena), anello "D" per aggancio imbracatura, Impugnatura ergonomica gommata, Impugnatura ausiliaria ergonomica, Autonomia fino a 160 tagli 10x10cm, Peso (solo corpo macchina) 3.3Kg. DOTAZIONE: Chiave di servizio, copribarra. Senza batteria e caricabatteria.	€ 539,00

	CODICE	CODICE A BARRE	VOLT	DESCRIZIONE	PREZZO LISTINO S/IVA
	DCM571X1-QW BRUSHLESS	5035048659021	54V	Decespugliatore FlexVolt. Ampiezza di taglio 38cm, motore BRUSHLESS, Doppia linea di taglio con spessore 2 mm, Alimentazione a pressione, Tecnologia ad ingranaggi, Doppio interruttore di avviamento, Velocità variabile, Autonomia di taglio fino a 216m ² DOTAZIONE: 1 batteria FlexVolt 9Ah, Caricabatterie, Rocchetto da 2 mm, lama triangolare, tracolla.	€ 775,00
	DCM571N-XJ BRUSHLESS	5035048657362	54V	Decespugliatore FlexVolt. Ampiezza di taglio 38cm, motore BRUSHLESS, Doppia linea di taglio con spessore 2 mm, Alimentazione a pressione, Tecnologia ad ingranaggi, Doppio interruttore di avviamento, Velocità variabile, Autonomia di taglio fino a 216m ² (con una batteria FlexVolt 9Ah). DOTAZIONE: Rocchetto da 2 mm, lama triangolare, tracolla. Senza batterie e caricabatteria.	€ 504,00
	DCMAS5713X1-QW BRUSHLESS	503504873703	54V	Multifunzione FlexVolt, Motore BRUSHLESS. Attacco tagliabordi. Ampiezza di taglio 38cm, Alimentazione a pressione, Tecnologia ad ingranaggi, Doppio interruttore di avviamento, Velocità variabile 4.650-5.800, Meccanismo di sgancio rapido, Doppio filo nylon 2.4 mm, Rocchetto con tecnologia Quick-Load™, Leggero e compatto. DOTAZIONE: 1 batteria FlexVolt 9Ah, Caricabatteria, Rocchetto da 2 mm, Softbag.	€ 851,00
	DCMAS5713N-XJ BRUSHLESS	5035048737019	54V	Multifunzione FlexVolt motore BRUSHLESS. Attacco tagliabordi. Ampiezza di taglio 38cm, Alimentazione a pressione, Tecnologia ad ingranaggi, Doppio interruttore di avviamento, Velocità variabile 4.650-5.800, Meccanismo di sgancio rapido, Doppio filo nylon 2.4 mm, Rocchetto con tecnologia Quick-Load™, Leggero e compatto. DOTAZIONE: Rocchetto da 2 mm. Senza batteria e caricabatteria	€ 401,00
NEW 	DCMHT573X1-QW	5035048748497	54V	Tagliasiepi lama 65cm XR FlexVolt 54V, motore BRUSHLESS, lame a doppia azione da 65cm, passo lama 31mm, Lame a doppia azione tagliate al laser, doppia impugnatura, velocità 3400 corse/min, Autonomia fino a 65 min (1 batteria XR FV 9Ah), Peso (solo corpo macchina) 3.9Kg. DOTAZIONE: 1 batteria FlexVolt 9Ah, caricabatterie	€ 566,00
NEW 	DCMHT573N-XJ	5035048748473	54V	Tagliasiepi lama 65cm XR FlexVolt 54V, motore BRUSHLESS, lame a doppia azione da 65cm, passo lama 31mm, Lame a doppia azione tagliate al laser, doppia impugnatura, velocità 3400 corse/min, Autonomia fino a 65 min (1 batteria XR FV 9Ah), Peso (solo corpo macchina) 3.9Kg. Senza batteria e caricabatteria.	€ 296,00
NEW 	DCMBL777X1-QW	5035048809211	54V	Soffiatore assiale XR FlexVolt 54V, motore BRUSHLESS, Modalità TURBIO, Portata massima 21.5 m ³ /min, Velocità 280km/h, doppio flusso d'aria ampio o concentrato grazie ai due tubi, display con funzionalità intuitiva per controllo velocità e stato batteria, base/supporto robusta, Autonomia fino a 29 min in ECO MODE (1 batteria XR FV 9Ah), Peso (solo corpo macchina) 3.3Kg. DOTAZIONE: 1 batteria FlexVolt 9Ah, caricabatterie, 2 tubi	€ 606,00
NEW 	DCMBL777N-XJ	5035048809198	54V	Soffiatore assiale XR FlexVolt 54V, motore BRUSHLESS, Modalità TURBIO, Portata massima 21.5 m ³ /min, Velocità 280km/h, doppio flusso d'aria ampio o concentrato grazie ai due tubi, display con funzionalità intuitiva per controllo velocità e stato batteria, base/supporto robusta, Autonomia fino a 29 min in ECO MODE (1 batteria XR FV 9Ah), Peso (solo corpo macchina) 3.3Kg. DOTAZIONE: 2 tubi. Senza batteria e caricabatteria.	€ 336,00
	DCMBA572X1-QW BRUSHLESS	5035048713266	54V	Soffiatore assiale FlexVolt, Portata massima 650 CFM, Velocità 200km/h, Flusso d'aria ampio, Motore BRUSHLESS, Doppio interruttore di avviamento, Velocità variabile con possibilità di blocco, Base di appoggio. DOTAZIONE: 1 batteria FlexVolt 9Ah, Caricabatteria.	€ 653,00
	DCMBA572N-XJ BRUSHLESS	5035048714126	54V	Soffiatore assiale FlexVolt, Portata massima 650 CFM, Velocità 200km/h, Flusso d'aria ampio, Motore BRUSHLESS, Doppio interruttore di avviamento, Velocità variabile con possibilità di blocco, Base di appoggio. Senza batteria e caricabatteria	€ 396,00











	CODICE	CODICE A BARRE	VOLT	DESCRIZIONE	PREZZO LISTINO S/IVA	
UTENSILI DA GIARDINO A BATTERIA XR LITIO - PIATTAFORMA 						
UTENSILI DA GIARDINO						
		DCMWSP156N-XJ BRUSHLESS	5035048809235	2x18V	Rasaerba semovente XR 18Vx2 , motore BRUSHLESS, funzionamento doppia batteria con output 36V, ampiezza taglio 53cm Ø 53 cm ad alta efficienza, Motore BRUSHLESS autosensing a trasmissione diretta, 3 modalità (mulching, raccoglimento, scarico posteriore), 6 altezze di taglio (25 / 41 / 56 / 71 / 86 / 102mm), scocca ad elevata efficienza "High efficiency" con doppia lama, interfaccia utente per controllo in tempo reale dello stato di carica, sovraccarico e cambio lama, "One Touch Storage" richiudibile con un semplice pulsante, Posizionamento verticale (-70% di spazio rispetto a quanto in funzione), Sacca raccoglitore erba 67Lt. Senza batteria e caricabatteria.	€ 782,00
		DCMWP134N-XJ BRUSHLESS	5035048811016	2x18V	Rasaerba a spinta XR 18Vx2 , motore BRUSHLESS, funzionamento doppia batteria con output 36V, ampiezza taglio 53cm Ø 53 cm ad alta efficienza, Motore BRUSHLESS autosensing a trasmissione diretta, 3 modalità (mulching, raccoglimento, scarico posteriore), 6 altezze di taglio (25 / 41 / 56 / 71 / 86 / 102mm), scocca ad elevata efficienza "High efficiency" con doppia lama, interfaccia utente per controllo in tempo reale dello stato di carica, sovraccarico e cambio lama, "One Touch Storage" richiudibile con un semplice pulsante, Posizionamento verticale (-70% di spazio rispetto a quanto in funzione), Sacca raccoglitore erba 67Lt. Senza batteria e caricabatteria.	€ 674,00
		DCMPS520P1-QW BRUSHLESS	5035048821411	18V	Elettrosega a cetana per potatura 20 cm XR 18V motore BRUSHLESS , lunghezza barra 20 cm, Puntale in metallo per ridurre il rischio di contraccolpo, Oliatore automatico, Tendicatena con bullone, Blocco di sicurezza contro le partenze accidentali, Impugnatura a due mani. DOTAZIONE: 1 batteria XR 18V 5Ah, caricabatterie, coprilama, chiave servizio.	€ 350,00
		DCMPS520N-XJ BRUSHLESS	5035048821404	18V	Elettrosega a catena per potatura 20 cm XR 18V motore BRUSHLESS , lunghezza barra 20 cm, Puntale in metallo per ridurre il rischio di contraccolpo, Oliatore automatico, Tendicatena con bullone, Blocco di sicurezza contro le partenze accidentali, Impugnatura a due mani. DOTAZIONE: Coprilama, chiave servizio. Senza batteria e caricabatteria.	€ 215,00
		DCM565P1-QW BRUSHLESS	5035048667576	18V	Elettrosega XR 18V . Barra 30cm, Motore BRUSHLESS , Velocità catena 7,68 m/s, lubrificazione automatica, Tensionamento automatico della catena. DOTAZIONE: 1 batteria XR 18V 5Ah, caricabatterie.	€ 541,00
		DCM565N-XJ BRUSHLESS	5035048667569	18V	Elettrosega XR 18V . Barra 30cm, Motore BRUSHLESS , Velocità catena 7,68 m/s, lubrificazione automatica, Tensionamento automatico della catena. Senza batteria e caricabatteria.	€ 413,00
		DCMST561P1-QW BRUSHLESS	5035048729267	18V	Tagliabordi XR 18V 5Ah , Ampiezza di taglio 36cm, Motore BRUSHLESS , Doppia linea di taglio con spessore 2 mm, Alimentazione a pressione, Manico ripiegabile, Doppio interruttore di avviamento, Velocità variabile, Autonomia di taglio fino a 70m ² . DOTAZIONE: 1 batteria XR 18V 5Ah, caricabatterie.	€ 487,00
		DCMST561N-XJ BRUSHLESS	5035048729298	18V	Tagliabordi XR 18V 5Ah , Ampiezza di taglio 36cm, Motore BRUSHLESS , Doppia linea di taglio con spessore 2 mm, Alimentazione a pressione, Manico ripiegabile, Doppio interruttore di avviamento, Velocità variabile, Autonomia di taglio fino a 70m ² . Senza batteria e caricabatteria.	€ 360,00

	CODICE	CODICE A BARRE	VOLT	DESCRIZIONE	PREZZO LISTINO S/IVA
	DCMBL562P1-QW BRUSHLESS	5035048728062	18V	Soffiatore Assiale XR 18V, 5Ah - concentratore aerospike per concentrare il flusso d'aria e dare maggiore velocità, Motore BRUSHLESS , Doppio interruttore di avviamento, Velocità variabile, Grilletto "a paletta", Funzione cruise control, (450 CFM & 168 Km/h, 340 CFM & 200 Km/h).	€ 650,00
	DCMBL562N-XJ BRUSHLESS	5035048728048	18V	Soffiatore Assiale XR 18V, 5Ah - concentratore aerospike per concentrare il flusso d'aria e dare maggiore velocità, Motore BRUSHLESS , Doppio interruttore di avviamento, Velocità variabile, Grilletto "a paletta", Funzione cruise control, (450 CFM & 168 Km/h, 340 CFM & 200 Km/h), senza batteria e caricabatterie	€ 276,00
	DCMHT563P1-QW	5035048728840	18V	Tagliasiepi XR 18V, 5Ah - Lunghezza lama 55cm, Passo lama 25 mm, Lame a doppia azione tagliate al laser, Doppio interruttore di avviamento, Guardia di protezione, Velocità variabile, Autonomia fino a 75 minuti. DOTAZIONE: 1 batteria XR 18V 5Ah, caricabatterie.	€ 409,00
	DCMHT563N-XJ	5035048728826	18V	Tagliasiepi XR 18V, 5Ah - Lunghezza lama 55cm, Passo lama 25 mm, Lame a doppia azione tagliate al laser, Doppio interruttore di avviamento, Guardia di protezione, Velocità variabile, Autonomia fino a 75 minuti. Senza batteria e caricabatteria	€ 277,00
	DCMPH566P1-QW	5035048729441	18V	Tagliasiepi su asta di prolunga 18V, 5Ah - Lunghezza lama 55 cm, Passo lama 25 mm, Lame a doppia azione tagliate al laser, Testa orientabile su 7 posizioni fino a 180°, Lunghezza asta 2,15 m per un'altezza totale di 3,35 m. DOTAZIONE: 1 batteria XR 18V 5Ah, caricabatterie.	€ 456,00
	DCMPH566N-XJ	5035048729427	18V	Tagliasiepi su asta di prolunga 18V 5Ah - Lunghezza lama 55 cm, Passo lama 25 mm, Lame a doppia azione tagliate al laser, Testa orientabile su 7 posizioni fino a 180°, Lunghezza asta 2,15 m per un'altezza totale di 3,35 m. Senza batteria e caricabatteria	€ 286,00
	DCMPS567P1-QW BRUSHLESS	5035048715024	18V	Potatore su asta di prolunga 18V motore BRUSHLESS , Lunghezza barra 20 cm, lunghezza asta 2 m (smontabile ed estendibile fino ad una lunghezza totale di 4,5 m). DOTAZIONE: 1 batteria XR 18V 5Ah, caricabatterie.	€ 471,00
	DCMPS567N-XJ BRUSHLESS	5035048713624	18V	Potatore su asta di prolunga 18V motore BRUSHLESS , Lunghezza barra 20 cm, lunghezza asta 2 m (smontabile ed estendibile fino ad una lunghezza totale di 4,5 m), senza batteria e caricabatteria.	€ 319,00
	DCMPP568P1-QW	5035048788561	18V	Potatore manuale 18V XR 5Ah - Ampiezza di taglio 38mm - Leggero e compatto - Luce LED - Lame antiaderenti - Grilletto morbido - Ergonomia eccezionale - Elevata autonomia 1.000 potature per carica. DOTAZIONE: 1 batteria XR 18V 5Ah, caricabatterie	€ 345,00
	DCMPP568N-XJ	5035048788547	18V	Potatore manuale 18V XR 5Ah - Ampiezza di taglio 38mm - Leggero e compatto - Luce LED - Lame antiaderenti - Grilletto morbido - Ergonomia eccezionale - Elevata autonomia 1.000 potature per carica. In scatola di cartone senza batterie e caricabatteria	€ 199,00
	DCMPW1600N-XJ	5035048795613	18V	Idro-pulitrice 2x18V, Motore BRUSHLESS 2x18V , 3 velocità 70-85-110 bar, 273LPh, Modalità Boost al massimo per 10 minuti, Pompa in alluminio, Autoadescante, Tubo 6m, Maniglia telescopica, Vano accessori, Gabbia di protezione. DOTAZIONE: Lancia, tubi prolunga, Tubo flessibile ad alta pressione, Tubo di aspirazione per autoadescamento, Raccordo per tubo flessibile universale, Ugello schiumogeno ad alta pressione, Filtro dell'acqua in ingresso, Ugello a getto regolabile, Ugello turbo, Strumento per la pulizia degli ugelli. Senza batteria e caricabatteria.	€ 630,00

	CODICE	CODICE A BARRE	COMPATIBILITÀ	DESCRIZIONE	PREZZO LISTINO S/IVA
ACCESSORI UTENSILI DA GIARDINO XR LITIO					
	DT20671-QZ	5035048692202	DCMW564	Lama ricambio per rasaerba 48cm	€ 19,00
	DT20682-QZ	5035048749807	DCMWSP564	Lama ricambio per rasaerba 53cm	€ 22,00
	DT20902-QZ	5035048832492	DCMWSP156 DCMWP134 DCMWSP550 DCMWP500	Lame di ricambio per rasaerba a spinta e semoventi 53cm	€ 32,00
	DT20650-QZ	5035048537299	DCM561 / DCM571 / DCM581	Filo nylon 2 mm x 15.2m	€ 5,50
	DT20651-QZ	5035048537305	DCM561 / DCM571 / DCM581	Filo nylon 2 mm x 68.6m	€ 14,60
	DT20652-QZ	5035048665022	DCM571 / DCM581	Filo nylon 2.5 mm x 68.6m	€ 18,00
	DT20656-QZ	5035048659267	DCM561 / DCM571 / DCM581	Testina a 2 fili di nylon 2 mm x 15.2m	€ 20,30
	DT20658-QZ	5035048691748	DCM571 DCMST561	Testina filo QUICKWIND™ per tagliabordi DEWALT	€ 26,00
	DT20653-QZ	5035048659298	DCM571 / DCM581	Lama tagliaerba triangolare Tri-Blade 25 cm	€ 16,90
	DT20654-QZ	5035048659304	DCM571 / DCM581	Lama tagliaerba a 2 punte 25,5 cm	€ 10,90
	DT20655-QZ	5035048659311	DCM571 / DCM581	Lama tagliaerba a 4 punte 4T Blade 23 cm	€ 16,90
	DT20661-QZ	5035048667378	DCM585	Kit barra e catena cromata 46 cm	€ 57,40
	DT20660-QZ	5035048667361	DCM575	Kit barra e catena cromata 40 cm	€ 51,80
	DT20665-QZ	5035048683354	DCM565	Kit barra e catena cromata 30 cm	€ 45,60
	DT20668-QZ	5035048729489	DCMPS567	Kit barra e catena cromata 20 cm	€ 42,20
	DT20690-QZ	5035048791172	DCMCS575	Catena ricambio per motosega 54V / 50cm	€ 43,00
	DT20688-QZ	5035048791158	DCMCS574	Catena ricambio per motosega 54V / 45cm	€ 39,00
	DT20664-QZ	5035048667392	DCM585	Catena cromata 46 cm	€ 30,30
	DT20663-QZ	5035048667385	DCM575	Catena cromata 40 cm	€ 29,30
	DT20676-QZ	5035048683347	DCM565	Catena cromata 30 cm	€ 24,40
	DT20667-QZ	5035048729472	DCMPS567	Catena cromata 20 cm	€ 24,40
	DZ06530-QZ	5035048836422	DCMCST635	Catena ricambio per elettrosegga con impugnatura superiore barra 30 cm 0.325"LP	€ 36,00
	DT20692-QZ	5035048821510	DCMCST635	Catena ricambio per elettrosegga con impugnatura superiore barra 35 cm 0.325"LP	€ 39,00
	DZ06540-QZ	5035048821466	DCMCST635	Catena ricambio per elettrosegga con impugnatura superiore barra 40 cm 0.325"LP	€ 43,00
	DT20693-QZ	5035048821473	DCMPS520	Catena ricambio per elettrosegga a catena patate barra 20 cm	€ 17,50
	DT20689-QZ	5035048791165	DCMCS575	Barra ricambio per motosega 54V / 50cm	€ 49,00
	DT20687-QZ	5035048791141	DCMCS574	Barra ricambio per motosega 54V / 45cm	€ 39,00
	DZ06430-QZ	5035048833415	DCMCST635	Barra ricambio per elettrosegga con impugnatura superiore barra 30 cm 0.325"LP	€ 34,00
	DT20691-QZ	5035048821503	DCMCST635	Barra ricambio per elettrosegga con impugnatura superiore barra 35 cm 0.325"LP	€ 36,00
	DZ06440-QZ	5035048836439	DCMCST635	Barra ricambio per elettrosegga con impugnatura superiore barra 40 cm 0.325"LP	€ 38,00



	CODICE	CODICE A BARRE	COMPATIBILITÀ	DESCRIZIONE	PREZZO LISTINO S/IVA
	DT20694-QZ	5035048821466	DCMPS520	Barra ricambio per elettrosega a catena potatore barra 20 cm	€ 26,50
	DT20662-QZ	5035048659274	DCM585 / DCM575 / DCM565 / DCMPS567	Olio per catena elettrosega 1L	€ 25,30
	DT20666-QZ	5035048659281	DCM583 / DCM563 / DCMHT563 / DCMPH566	Lubrificante lama tagliasiepi 300 ml	€ 21,40
	DCMASPH6N-XJ	5035048737064	DCMAS5713	Accessorio Multifunzione FlexVolt. Attacco Tagliasiepi.	€ 232,00
	DCMASPS5N-XJ	5035048737088	DCMAS5713	Accessorio Multifunzione FlexVolt. Attacco Potatore.	€ 184,00
	DCMASBC1N-XJ	5035048737101	DCMAS5713	Accessorio Multifunzione FlexVolt. Attacco Decespugliatore.	€ 156,00
	DCMASST1N-XJ	5035048737125	DCMAS5713	Accessorio Multifunzione FlexVolt. Attacco Tagliabordi.	€ 141,00
	DT20680-QZ	5035048748893	DCMAS5713	Lama 4T decespugliatore	€ 22,70
	DT20681-QZ	5035048748909	DCMAS5713	Catena sega potatore	€ 28,70
	DT20683-QZ	5035048744222	DCMAS5713	Borsa per il trasporto	€ 60,10
	DT20684-QZ	5035048748916	DCMAS5713	Set adattatore decespugliatore	€ 11,90
	DT20685-QZ	5035048744239	DCMAS5713	Prolunga potatore	€ 36,20
	DT20686-QZ	5035048748923	DCMAS5713	Catena e barra potatore	€ 36,20
	DCMPPRB1-QZ	5035048796849	DCMPP568	Lama di ricambio per forbice da potatura	€ 19,00







	CODICE	CODICE A BARRE	VOLT	DESCRIZIONE	PREZZO LISTINO S/IVA
STRUMENTAZIONE LASER DA CANTIERE					
MISURATORI LASER DI DISTANZE					
	DW055PL-XJ	5054905286002	15 metri	Misura da 0,165 a 15 metri, precisione tipica +/- 6mm/10m. Peso 32g (con batterie), Classe 2, 620/680Nm >1Nw. Funzioni di misurazione lineare e continua, batteria al litio ricaricabile tramite cavo USB in dotazione.	€ 55,00
	DWHT77100-XJ	3253561771002	30 metri	Misura da 0,15 a 30 metri, precisione tipica +/- 3mm/10m. Peso 100g (con batterie), Classe 2, 635Nm >1Nw. IP54. Funzioni di misurazione lineare e continua. Funzioni di misurazione lineare e continua, calcolo area, volume e pitagora, misurazioni metriche ed imperiali. DOTAZIONE: 2 batterie alcaline AAA 1.5V.	€ 100,00
	DW03050-XJ	5035048448496	50 metri	Misura da 0,05 a 50 metri, precisione tipica 1,5mm. Peso 127 gr. (con batterie). Display retroilluminato, Classe 2, 635 nm > 1nW. Protezione da acqua e polvere IP 54. Funzioni di misurazione lineare, addizioni e sottrazioni, area, volumi, misurazione continua, 2 funzioni di Pitagora, 5 memorie, Raccordo terminale pieghevole, inclinometro e funzione bluetooth per collegamento con app Toolconnect. DOTAZIONE: 2 batterie alcaline AAA 1.5 V, Fodero.	€ 207,00
	DW03101-XJ	5035048448502	100 metri	Misura da 0,05 a 100 metri, precisione tipica 1,5 mm. Peso 154 gr. (con batterie). Display retroilluminato, Classe 2, 635 nm > 1nW. Protezione da acqua e polvere IP 54. Funzioni di misurazione lineare, addizioni e sottrazioni, area, volumi, misurazione continua, 3 funzioni di Pitagora, 20 memorie, inclinometro, funzione di tracciamento, display a tre linee con misure fisse di minima e massima, Squadretta ripieghevole posteriore, Funzione Bluetooth per collegamento con la app Toolconnect. DOTAZIONE: 2 batterie alcaline AAA 1.5 V, Fodero.	€ 355,00
TRACCIATORI LASER					
	DW0822-XJ	5035048475935	2 linee a croce + piombo	Classe 2, autolivellamento +/- 4°, precisione +/- 3mm/15m, Linea con luce pulsante in modalità continua, visibilità max 50 metri (con ricevitore), bloccaggio del pendolo, base magnetica pivotante con magneti, IP54, doppio attacco treppiede 1/4" e 5/8", alimentazione 3 batterie tipo AA, 0.79Kg (batteria inclusa). DOTAZIONE: 3 batterie AA, Valigetta.	€ 380,00
	DW088CG-XJ	5035048669600	2 linee a croce	Tracciatore laser con raggio verde , classe 2. 2 linee a croce orizzontale e verticale. Autolivellante +/- 4°. Precisione +/- 3 mm a 10 metri. Raggio di utilizzo 30 metri, con ricevitore 50 metri. Attacco femmina 1/4". Base di supporto integrata, pivotante e magnetica. Blocco del pendolo. DOTAZIONE: supporto da parete, 3 batterie alcaline tipo AA, Valigetta.	€ 380,00
	DW088K-XJ	5035048338575	2 linee a croce	Tracciatore laser con raggio rosso . 2 linee a croce orizzontale e verticale. Portata: senza ricevitore 10 metri; con ricevitore 50 metri. Mantiene la precisione anche con cadute da 90 cm. Soli 460 grammi. DOTAZIONE: 3 batterie alcaline tipo AA, supporto magnetico da parete, valigetta.	€ 315,00
	DW088KTRI-XJ	5035048338940	2 linee a croce	Tracciatore laser con raggio rosso . 2 linee a croce orizzontale e verticale. Portata: senza ricevitore 10 metri; con ricevitore 50 metri. Mantiene la precisione anche con cadute da 90 cm. Soli 460 grammi. DOTAZIONE: 3 batterie alcaline tipo AA, supporto magnetico da parete, valigetta + mini treppiede DE0881.	€ 400,00
TRACCIATORI LASER CON RAGGIO VERDE - PIATTAFORMA					
	DCE0811D1G-QW	5035048644058	2 linee a 360°	Laser con raggio verde classe 2 Autolivellamento +/- 4°. Precisione +/- 3mm/10m. Proietta due linee a 360° verticale e 1 orizzontale con luce pulsante costantemente attiva. Portata senza ricevitore 30 metri ; con ricevitore 50 metri. Base pivotante con magneti integrati. Attacco femmina 1/4"+5/8". Classe di protezione IP 65. DOTAZIONE: 1 batteria XR Litio 12V 2Ah, caricabatteria, supporto da parete, valigetta.	€ 695,00





	CODICE	CODICE A BARRE	VOLT	DESCRIZIONE	PREZZO LISTINO S/IVA
	DCE089D1G-QW	5035048489628	3 linee a 360°	Laser multilinea con raggio verde classe 2. Autolivellamento +/- 4°, Precisione +/- 3 mm/10m. Proietta tre linee a 360°: 2 verticali a squadra e 1 orizzontale con luce pulsante costantemente attiva. Portata: senza ricevitore 30 m, con ricevitore 60m. Fornito con batteria XR Litio 12V 2Ah. Base pivotante con magneti integrati. Attacco femmina 1/4"+5/8". Classe di protezione pioggia e polvere IP 65. DOTAZIONE: 1 batteria XR Litio 12V 2Ah, caricabatteria, supporto da parete, valigetta.	€ 860,00
	DCE0825D1G-QW	5035048666913	2 linee a croce + 5 punti	Tracciatore laser con raggio verde , classe 2. Proietta: 2 linee a croce orizzontale e verticale + 5 punti: 2 a piombo + 1 punto frontale + 2 punti laterali a 90°. Autolivellante +/- 4°. Precisione +/- 3 mm a 10 metri. Raggio di utilizzo 45 metri per i punti e 30 metri per le linee, con il ricevitore 50 metri. Attacco femmina 1/4"+5/8". Base di supporto integrata, pivotante e magnetica. Blocco del pendolo. IP 65. DOTAZIONE: 1 batteria XR 12V 2Ah, caricabatterie, supporto da parete, target, occhiali, valigetta TSTAK.	€ 685,00
TRACCIATORI LASER CON RAGGIO ROSSO - PIATTAFORMA 					
	DCE0811D1R-QW	5035048644201	2 linee a 360°	Laser con raggio rosso classe 2 Autolivellamento +/- 4°. Precisione +/- 3mm/10m. Proietta due linee a 360° verticale e 1 orizzontale con luce pulsante costantemente attiva. Portata senza ricevitore 15 metri; con ricevitore 50 metri. Base pivotante con magneti integrati. Attacco femmina 1/4"+5/8". Classe di protezione IP 65. DOTAZIONE: 1 batteria XR Litio 12V 2Ah, caricabatteria, supporto da parete, valigetta.	€ 529,00
	DCE089D1R-QW	5035048489659	3 linee a 360°	Laser multilinea con raggio rosso classe 2. Autolivellamento +/- 4°, Precisione +/- 3 mm/10m. Proietta tre linee a 360°: 2 verticali a squadra e 1 orizzontale con luce pulsante costantemente attiva. Portata: senza ricevitore 15 m, con ricevitore 50m. Fornito con batteria XR Litio 12V 2Ah. Base pivotante con magneti integrati. Attacco femmina 1/4"+5/8". Classe di protezione pioggia e polvere IP 65. DOTAZIONE: 1 batteria XR Litio 12V 2Ah, caricabatteria, supporto da parete, valigetta.	€ 645,00
	DCE0822D1R-QW	5035048666371	2 linee a croce + piombo	Tracciatore laser con raggio rosso , classe 2. Proietta: 2 linee a croce orizzontale e verticale + 2 punti a piombo. Autolivellante +/- 4°. Precisione +/- 3 mm a 10 metri. Raggio di utilizzo 30 metri per i punti e 20 metri per le linee, con il ricevitore 50 metri. Attacco femmina 1/4"+5/8". Base di supporto integrata, pivotante e magnetica. Blocco del pendolo. IP 65. DOTAZIONE: 1 batteria XR 12V 2Ah, caricabatterie, supporto da parete, target, occhiali, valigetta TSTAK.	€ 492,00
	DCE0825D1R-QW	5054905022310	2 linee a croce + 5 punti	Tracciatore laser con raggio rosso , classe 2. Proietta: 2 linee a croce orizzontale e verticale + 5 punti: 2 a piombo + 1 punto frontale + 2 punti laterali a 90°. Autolivellante +/- 4°. Precisione +/- 3 mm a 10 metri. Raggio di utilizzo 30 metri per i punti e 20 metri per le linee, con il ricevitore 50 metri. Attacco femmina 1/4"+5/8". Base di supporto integrata, pivotante e magnetica. Blocco del pendolo. IP 65. DOTAZIONE: 1 batteria XR 12V 2Ah, caricabatterie, supporto da parete, target, occhiali, valigetta TSTAK.	€ 551,00
TRACCIATORI LASER CON RAGGIO VERDE - PIATTAFORMA  					
	DCE089D1G18-QW	5054905288563	3 linee a 360°	Laser multilinea con raggio verde classe 2 (510-530nm). Autolivellamento +/- 4°, Precisione +/- 3 mm/10m. Proietta tre linee a 360°, 2 verticali a squadra e 1 orizzontale con luce pulsante costantemente attiva. Portata: senza ricevitore 30 m, con ricevitore 50m. Funziona con batteria XR 12V e XR 18V. Base pivotante con magneti integrati. Attacco femmina 1/4"+5/8". Classe di protezione pioggia e polvere IP 54. DOTAZIONE: Batteria XR Litio 18V 2Ah, caricabatteria, supporto da parete, Target verde, valigetta TSTAK.	€ 910,00

	CODICE	CODICE A BARRE	VOLT	DESCRIZIONE	PREZZO LISTINO S/IVA
	DCE089NG18-XJ	5054905288587	3 linee 360°	Laser multilinea con raggio verde classe 2 (510- 530nm). Autolivellamento +/-4°, Precisione +/- 3mm/10m. Proietta tre linee a 360°, 2 verticali a squadra e 1 orizzontale con luce pulsante costantemente attiva. Portata: senza ricevitore 30 m, con ricevitore 50m. Funziona con batteria XR 12V e XR 18V. Base pivotante con magneti integrati. Attacco femmina 1/4"+5/8". Classe di protezione pioggia e polvere IP 54. DOTAZIONE: supporto da parete, Target verde. In valigetta TSTAK senza batterie e caricabatterie.	€ 832,00
	DCE825NG18-XJ	5054905296339	2 linee a croce 90° + 5 punti	Tracciatore laser con raggio verde , proietta 2 linee a croce 90° e 5 punti (2 piombo + 1 frontale + 2 laterali a 90°). Luce pulsante costantemente attiva, classe 2 (510-530nm). Autolivellamento +/-4°, Precisione +/- 3mm/10m, portata 30m (50m con ricevitore). Manopola per settaggio di precisione. Base pivotante con magneti integrati, attacco femmina 1/4"+5/8", IP 54. Funziona con batteria XR 12V e XR 18V. DOTAZIONE: supporto da parete, target verde. In valigetta TSTAK senza batterie e caricabatterie.	€ 683,00
	DCE088D1G18-QW	5054905296353	2 linee a croce 90°	Laser multilinea con raggio verde , Proietta 2 linee verticali a squadra 90°, luce pulsante costantemente attiva, classe 2 (510-530nm). Autolivellamento +/-4°, Precisione +/- 3mm/10m, portata 30m (50m con ricevitore). Manopola per settaggio di precisione. Base pivotante con magneti integrati, attacco femmina 1/4"+5/8", IP 54. Funziona con batteria XR 12V e XR 18V. DOTAZIONE: Batteria XR 18V 2Ah, caricabatteria, supporto da parete, target verde, valigetta TSTAK .	€ 635,00
	DCE088NG18-XJ	5054905296377	2 linee a croce 90°	Laser multilinea con raggio verde , Proietta 2 linee verticali a squadra 90°, luce pulsante costantemente attiva, classe 2 (510-530nm). Autolivellamento +/-4°, Precisione +/- 3mm/10m, portata 30m (50m con ricevitore). Manopola per settaggio di precisione. Base pivotante con magneti integrati, attacco femmina 1/4"+5/8", IP 54. Funziona con batteria XR 12V e XR 18V. DOTAZIONE: supporto da parete, target verde. In valigetta TSTAK senza batterie e caricabatterie.	€ 511,00







TRACCIATORI LASER CON RAGGIO VERDE - PIATTAFORMA **18V XR**





	DCLE34031D1-QW	5035048749616	3 raggi 360°	Laser multilinea con raggio verde classe 2 (510-530nm). Autolivellamento +/-4°, Precisione +/- 3 mm/10m. Proietta tre linee a 360°, 2 verticali a squadra e 1 orizzontale con luce pulsante costantemente attiva. Portata: senza ricevitore 40 m, con ricevitore 100m. Base pivotante con magneti integrati. Supporto da parete con doppio attacco femmina 1/4"+ 5/8". Classe protezione acqua e polvere IP 54. DOTAZIONE: 1 Batteria XR Litio 18V 2Ah, caricabatteria, supporto da parete, Target verde, valigetta.	€ 832,00
	DCLE34031N-XJ	5035048749678	3 raggi 360°	Laser multilinea con raggio verde classe 2 (510-530nm). Autolivellamento +/-4°, Precisione +/- 3 mm/10m. Proietta tre linee a 360°, 2 verticali a squadra e 1 orizzontale con luce pulsante costantemente attiva. Portata: senza ricevitore 40 m, con ricevitore 100m. Base pivotante con magneti integrati. Supporto da parete con doppio attacco femmina 1/4"+ 5/8". Classe protezione acqua e polvere IP 54. DOTAZIONE: supporto da parete, Target verde. Senza batterie e caricabatteria in scatola di cartone.	€ 700,00
	DCLE34021D1-QW	5035048795941	2 raggi a croce 90°	Laser multilinea con raggio verde , Proietta 2 linee verticali a squadra 90°, classe 2 (510-530nm). Autolivellamento +/-4°, Precisione +/- 3mm/10m, luce pulsante costantemente attiva, portata 55m (100m con ricevitore). Base pivotante con magneti integrati, attacco femmina 1/4"+5/8", IP 54. DOTAZIONE: Batteria XR 18V 2Ah, caricabatteria, supporto da parete, target verde, valigetta.	€ 420,00

	CODICE	CODICE A BARRE	VOLT	DESCRIZIONE	PREZZO LISTINO S/IVA
NEW 	DCLE34021N-XJ	5035048795965	2 raggi a croce 90°	Laser multilinea con raggio verde. Proietta 2 linee verticali a squadra 90°, classe 2 (510-530nm). Autolivellamento +/- 4°, Precisione +/- 3mm/10m, luce pulsante costantemente attiva, portata 55m (100m con ricevitore). Base pivotante con magneti integrati, attacco femmina 1/4"+5/8", IP 54. DOTAZIONE: supporto da parete, target verde, valigetta.	€ 340,00
LASER ROTATIVI CON RAGGIO VERDE - PIATTAFORMA 18V XR					
	DCE080D1GS-QW	5054905240103	Oriz./vert. + piombo. Raggio verde. BT	Laser rotante con raggio verde, autolivellante con raggio orizzontale e piombo. Raggio di visibilità 30m. Con ricevitore 300m. Doppia pendenza +/- 10% regolabile con app Toolconnect, connessa a Bluetooth. Adatto a tutte le applicazioni in ambiente interno ed esterno. Connessione Bluetooth per accensione e controllo dello strumento. Classe di protezione IP67. DOTAZIONE: 1 batteria XR Lito 18V, caricabatteria, ricevitore, supporto da parete, telecomando, scheda bersaglio, occhiali, valigetta TSTAK .	€ 2.442,00
	DCE079D1G-QW	5035048657966	Oriz./vert. + piombo autolivellante. Verde	Laser rotante con raggio verde di alta visibilità, autolivellante con raggio orizzontale e piombo. Raggio di visibilità 38m. Raggio di azione con ricevitore 300m. Precisione a 30m +/- 1,5mm. Doppia pendenza manuale fino a +/-10%. Adatto a tutte le applicazioni in ambiente interno ed esterno. Classe di protezione IP67. DOTAZIONE: 1 batteria XR Lito 18V, caricabatteria, ricevitore, supporto da parete, telecomando, scheda bersaglio, occhiali, valigetta TSTAK .	€ 1.990,00
LASER ROTATIVI CON RAGGIO ROSSO - PIATTAFORMA 18V XR					
	DCE080D1RS-QW	5054905240097	Oriz./vert. + piombo. Raggio rosso. BT	Laser rotante con raggio rosso, autolivellante con raggio orizzontale e piombo. Raggio di visibilità 30m. Con ricevitore 300m. Doppia pendenza +/- 10% regolabile con app Toolconnect, connessa a Bluetooth. Adatto a tutte le applicazioni in ambiente interno ed esterno. Connessione Bluetooth per accensione e controllo dello strumento. Classe di protezione IP67. DOTAZIONE: 1 batteria XR Lito 18V, caricabatteria, ricevitore, supporto da parete, telecomando, scheda bersaglio, occhiali, valigetta TSTAK .	€ 2.050,00
	DCE074D1R-QW	5035048658314	Oriz./vert. auto-livellante. Rosso	Laser rotante con raggio rosso. Autolivellante con raggio orizzontale. Adatto a tutte le applicazioni in ambiente interno ed esterno. Raggio di visibilità 22m. Raggio di azione con il ricevitore 228m, pendenza orizzontale +/-10%. Precisione a 30m: +/-3mm. Classe di protezione IP54. DOTAZIONE: 1 batteria XR Lito 18V, caricabatteria, ricevitore, supporto da parete, scheda bersaglio, occhiali, valigetta TSTAK .	€ 1.225,00
	DCE079D1R-QW	5035048657911	Oriz./vert. + piombo auto-livellante. Rosso	Laser rotante con raggio rosso, autolivellante con raggio orizzontale e piombo. Raggio di visibilità 30m. Raggio di azione con ricevitore 300m. Precisione a 30m +/- 1,5mm. Doppia pendenza manuale fino a +/-10%. Adatto a tutte le applicazioni in ambiente interno ed esterno. Classe di protezione IP67. DOTAZIONE: 1 batteria XR Lito 18V, caricabatteria, ricevitore, supporto da parete, telecomando, scheda bersaglio, occhiali, valigetta TSTAK .	€ 1.648,00
LIVELLO OTTICO					
	DW096PK-XJ	5035048144657	Livello Ottico	Livello ottico autolivellante, ingrandimento 26X, autolivellamento +/-1°, visibilità 100m, base rotante 360°, treppiede in alluminio, stadia telescopica graduata, 1,72Kg.	€ 645,00



ACCESSORI PER STRUMENTI LASER			DW088K	DW089K	DW0822	DW0811	DCE088D1G	DCE089D1G	DCE081D1G	DCE088D1R	DCE089D1R	DCE081D1R	DCE074D1R	DCE079D1R	DCE080D1RS	DCE079D1G	DCE080D1GS	DESCRIZIONE	PREZZO LISTINO S/IVA
	DE0735-XJ	5035048122938			•		•			•			•					Treppiede telescopico in alluminio con altezza max di 3 metri. Attacco 5/8".	€ 280,00
	DE0736-XJ	5035048101841			•		•			•			•					Treppiede in alluminio con altezza max di 1.5 metri. Attacco 5/8".	€ 135,00
	DE0734-XJ	5035048101858	•	•	•	•	•	•	•	•			•					Asta graduata con lunghezza fino a 4 mt.	€ 95,00
	DE0737-XJ	5035048160138	•	•	•	•	•	•	•	•			•					Asta graduata con scala positiva e negativa allungabile fino a 2.4 mt.	€ 116,00
	DE0892-XJ	5035048338636	•	•						•								Ricevitore per laser a linee DeWALT. Portata 50 metri. Magnete sulla testa, due bande di precisione. Classe di impermealizzazione IP 54. Schermo LCD illuminato. Non utilizzabile con laser rotanti.	€ 166,00
	DE0892G-XJ	5035048642351					•											Ricevitore per laser a linee RAGGIO VERDE DeWALT. Portata 50 metri. Magnete sulla testa, due bande di precisione. Classe di impermealizzazione IP 54. Schermo LCD illuminato.	€ 166,00
	DE0730-XJ	5035048101797	•	•						•			•					Scheda bersaglio per rilevamento laser.	€ 31,00
	DE0881T-XJ	5054905245573	•	•	•	•	•	•	•	•								Mini treppiede in alluminio. Bolla torica alla base, piedi con sezione elicoidale per maggiore resistenza, altezza da 65cm a 173cm. Attacco 1/4". Base orientabile.	€ 99,00
	DE0733-XJ	5054905244651	•	•	•	•	•	•	•	•								Treppiede in alluminio. Bolla torica alla base orientabile, attacco 1/4". Altezza regolabile da 97,15 cm a 247 cm	€ 139,00
	DE0882-XJ	5035048338629	•	•	•	•	•	•	•	•								Asta graduata. Bolla alla base, segmenti con meccanismo di aggancio a vite rinforzati, altezza max di 340cm. Attacco 1/4".	€ 152,00

	CODICE	CODICE A BARRE	WATT	DESCRIZIONE	PREZZO LISTINO S/IVA	
UTENSILI BATTERIA INTEGRATA - RICARICA USB TYPE-C						
SPEAKER BLUETOOTH						
		DCR009-XJ	5035048806036	Ricarica USB Type-C	Speaker Bluetooth , Altoparlante Ø 53mm, potenza 5W, IP67, Accoppiamento bluetooth 5.0, raggio di azione fino a 30mt, porta ricarica USB Type-C, Batteria Lion integrata 3.7V, Velocità di ricarica 5V 1A, Peso 0.3Kg, Autonomia con carica al 100% 8 ore (16 ore al 50% del volume). DOTAZIONE: Speaker, Cavo di ricarica USB Type-C.	€ 107,00
ILLUMINAZIONE						
		DCL182-XJ	5035048794227	Ricarica USB Type-C	TORCIA LED TESTA ROTANTE USB type C , testa snodata pivottante 270° e ruotabile 360°, 3 livelli di luminosità (Bassa/Media/Alta 250/500/1000 Lm), base magnetica con mochettono incorporato, IP54, Angolo di apertura del fascio luminoso 120°, porta ricarica USB Type-C, Batteria Lion integrata 3.6V, Autonomia con carica al 100% (Bassa/Media/Alta luminosità 12/8/3.5 ore). DOTAZIONE: Lampada a LED, Cavo di ricarica USB Type-C	€ 119,00
		DCL183-XJ	5035048794234	Ricarica USB Type-C	TORCIA LED A PENNA USB type C DOPPIA ILLUMINAZIONE , 2 tipologie di illuminazione Spot e Diffusa, 2 luminosità luce spot (Bassa/Alta 250/1000 Lm), luce diffusa 400 lm, base magnetica, Gancio metallico incorporato per appendere e gancio cintura, IP54, Angolo apertura fascio luminoso (LED spot 15° / Luce diffusa 90°), porta ricarica USB Type-C, Batteria Lion integrata 3.6V, Autonomia con carica al 100% LED Spot (Bassa/Alta luminosità 6,5/2,5 ore), Luce diffusa 6,5 ore. DOTAZIONE: Lampada a LED, Cavo di ricarica USB Type-C	€ 113,00
TRAPANI E AVVITATORI A FILO						
AVVITATORE PER CARTONGESSO						
	DW275KN-QS	5035048104248	540W	Avvitatore per cartongesso , potenza resa 295W, 0-5300 giri/min., coppia di serraggio 10Nm, attacco 1/4" (6.35mm), max. diametro vite 4.8 mm, 1.3Kg, con frizione silenziata. DOTAZIONE: naso regolatore profondità, porta inserti con inserto PH2, gancio per cintura, valigetta.	€ 317,00	
AVVITATORI AD IMPULSI						
	DW292-QS	5035048136331	710W	Attacco 1/2", potenza resa 370W, coppia di serraggio 440Nm, 2200 giri/min., 2700 impulsi/min., reversibile, max. diametro bullone M20, 3.2Kg.	€ 377,00	
	DW294-QS	5035048136362	710W	Attacco 3/4", potenza resa 370W, coppia di serraggio 440Nm, 2200 giri/min., 2700 impulsi/min., reversibile, max. diametro bullone M20, 3.2Kg.	€ 410,00	

	CODICE	CODICE A BARRE	WATT	DESCRIZIONE	PREZZO LISTINO S/IVA
TRAPANI ROTATIVI					
	DWD014S-QS	5035048269299	550W	Potenza resa 415W, 0-2800 giri/min., coppia di serraggio 7.9Nm, mandrino autoserrante 1.5-10 mm, filetto alberino 1/2" x 20U.N.F., 1.3Kg.	€ 115,00
	DWD112S-QS	5035048232620	701W	Potenza resa 358W, 0-2500 giri/min., coppia di serraggio 10.9Nm, mandrino autoserrante 1.5-10 mm, filetto alberino 1/2" x 20U.N.F., 1.8Kg.	€ 171,00
	D21441-QS	5035048153536	770W	Potenza resa 425W, 2 velocità 0-1100/0-2700 giri/min., coppia di serraggio 40/20Nm, frizione di sicurezza, mandrino autoserrante 1.5-13 mm, filetto alberino 1/2"x20 U.N.F., 2.2Kg. DOTAZIONE: impugnatura laterale orientabile, stop di profondità.	€ 364,00
TRAPANO SUPPORTO MAGNETICO					
	DWE1622K-QS	5035048402238	1200W	2 velocità 350/650 giri/min., attacco Weldon 19 mm, pressione della punta 317Kg, forza di serraggio pari a 10000N, forza magnete di 3800N, interruttore di sicurezza No Volt, profondità di taglio max pari a 50 mm, diametro max di foratura 50 mm, 14Kg. DOTAZIONE: mandrino a cremagliera standard 13 mm, serbatoio per lubrificante, impugnatura laterale, catena di sicurezza, valigetta.	€ 1.950,00
MISCELATORE					
	DWD241-QS	5035048706701	1800W	Miscelatore. Potenza resa 1600W. 3 velocità da 225 a 725 giri/min. Doppia impugnatura, adattatore femmina fruste M14, max Ø frusta 160 mm, peso 6.3 Kg	€ 341,00
TRAPANI A PERCUSSIONE					
	DWD024-QS	5035048268148	701W	Potenza resa 302W, 0-2600 giri/min., coppia di serraggio 12Nm, mandrino a cremagliera 1.5-13 mm, filetto alberino 1/2x20 U.N.F., impugnatura laterale orientabile, stop di profondità, 1.8Kg. DOTAZIONE: chiave per mandrino, impugnatura laterale, stop di profondità.	€ 121,00
	DWD024KS-QS	5035048268209	701W	Potenza resa 302W, 0-2600 giri/min., coppia di serraggio 12Nm, mandrino autoserrante 1.5-13 mm, filetto alberino 1/2x20 U.N.F., 1.8Kg. DOTAZIONE: impugnatura laterale orientabile, stop di profondità, valigetta.	€ 149,00

	CODICE	CODICE A BARRE	WATT	DESCRIZIONE	PREZZO LISTINO S/IVA
	DWD522KS-QS	5035048305393	950W	Potenza resa 415W, 2 vel. 0-1250/0-3500 giri/min., coppia di serraggio 40/20Nm, frizione meccanica di sicurezza, mandrino autoserrante 1.5-13 mm, filetto alberino 1/2"x20 U.N.F., 2.8Kg. DOTAZIONE: impugnatura laterale orientabile, stop di profondità, valigetta.	€ 309,00
	DWD524KS-QS	5035048305256	1100W	Potenza resa 540W, 2 velocità 0-1250 / 0-3500 giri/min., coppia di serraggio 40/20Nm, frizione meccanica di sicurezza, mandrino autoserrante 1.5-13 mm, filetto alberino 1/2" x20 U.N.F., 2.8Kg. DOTAZIONE: impugnatura laterale orientabile, stop di profondità, valigetta.	€ 357,00
TRAPANO A PERCUSSIONE / CAROTATORE A SECCO					
	D21570K-QS 	5035048310502	1300W	Potenza resa 680W, 2 velocità 0-1250/0-3500 giri/min., frizione elettromeccanica di sicurezza, LED per segnalazione sovraccarico, mandrino a cremagliera maggiorato 1.0-16 mm, filetto alberino 1/2"x20 UNF, max capacità di foratura nella muratura 127 mm (con corona diamantata a secco), 3.0Kg. DOTAZIONE: impugnatura laterale orientabile, stop di profondità, valigetta.	€ 432,00



ACCESSORI PER TRAPANI E AVVITATORI A FILO				Trapani rotativi e con percussione (esclusi DWD014S-QS, DWD112S-QS, DWD115KS-QS)	DESCRIZIONE	PREZZO LISTINO S/IVA
	CODICE	CODICE A BARRE				
	D25301D-XJ	5035048238462	•	Sistema telescopico di aspirazione delle polveri, massimo diametro della punta 16 mm, massima profondità utile 150mm. 1.2Kg. DOTAZIONE: impugnatura laterale antivibrazioni, adattatore per collare.	€ 155,00	







	CODICE	CODICE A BARRE	WATT	DESCRIZIONE	PREZZO LISTINO S/IVA
TAGLIO DIAMANTATO					
TAGLIERINE PER PIASTRELLE					
	D36000-QS	5035048732045	1600W	Tagliapiastrelle ad acqua , potenza 1600W, 4200 giri/min., Ø disco/foro 250/25.4 mm, max profondità di taglio 80 mm, max taglio a 90/45° 940/635mm, 45Kg. DOTAZIONE: disco, vasca e supporti laterali raccogli acqua, pompa acqua. Possibilità di utilizzo con gambe di supporto D240001-XJ NON in dotazione	€ 1.836,00
	D24000-QS	5035048144978	1600W	4200 giri/min., max diametro disco 250 mm, max profondità di taglio 95 mm, taglio a 90° fino a 610 mm, taglio a 45° fino a 450 mm, 32Kg. DOTAZIONE: disco 250 mm, piano estendibile, vassoio porta acqua, chiave esagonale.	€ 1.679,00
	DWC410-QS	5035048296363	1300W	13000 giri/min., diametro disco 110 mm, max profondità di taglio 90° pari a 34 mm, max profondità di taglio a 45° pari a 19 mm, 2.7Kg. DOTAZIONE: disco diamantato a corona continua, accessori per taglio a umido, chiavi di servizio.	€ 287,00

SUPPORTO PER TAGLIAPIASTRELLE			D24000-QS	DESCRIZIONE	PREZZO LISTINO S/IVA
	CODICE	CODICE A BARRE			
	D240001-XJ	5035048145357	●	Gambe di supporto per tagliapiastrelle regolabili.	€ 119,00



	CODICE	CODICE A BARRE	WATT	DESCRIZIONE	PREZZO LISTINO S/IVA
TASSELLATORI E MARTELLI ELETTROPNEUMATICI					





TASSELLATORI SDS PLUS					
	D25033K-QS	5035048546888	710W	22 mm, Energia del colpo (EPTA 05/2009) 2.0J, 0-1550 giri/min., 0-5680 perc./min., ROTOSTOP, Peso 2.5Kg. DOTAZIONE: Impugnatura laterale orientabile, Stop di profondità, Valigetta TSTAK .	€ 272,00
	D25133K-QS	5035048546925	800W	26 mm, Energia del colpo (EPTA 05/2009) 2.6J, 0-1500 giri/min., 0-5500 perc./min., ROTOSTOP, Peso 2.6Kg. DOTAZIONE: Impugnatura laterale antivibrazione orientabile, Stop di profondità, Valigetta TSTAK .	€ 275,00
	D25134K-QS	5035048546963	800W	26 mm, Energia del colpo (EPTA 05/2009) 2.8J, 0-1500 giri/min., 0-5540 perc./min., ROTOSTOP, Peso 3.0Kg. DOTAZIONE: Impugnatura laterale antivibrazioni orientabile, Mandrino attacco rapido a tre griffe, Mandrino attacco rapido SDS-Plus, Stop di profondità, Valigetta TSTAK .	€ 338,00
	D25144K-QS	5035048547007	900W	28 mm, Energia del colpo (EPTA 05/2009) 3.0J, 0-1450 giri/min., 0-5350 perc./min., ROTOSTOP, Peso 3.1Kg. DOTAZIONE: Impugnatura laterale antivibrazione orientabile con luce LED, Mandrino attacco rapido a tre griffe, Mandrino attacco rapido SDS-Plus, Stop di profondità, Valigetta TSTAK .	€ 391,00
	D25333K-QS 	5035048648650	950W	30 mm, design a L, Energia del colpo (EPTA 05/2009) 3.5J, 0-1150 giri/min., 0-5200 perc./min., max. foratura [Cemento] 30 mm, max. foratura [Corona] 65 mm, sistema antivibrazioni attivo (AVC), 3 modalità: Foratura, Foratura con percussione, Percussione (Scalpellatura) ROTOSTOP, Peso 3.7 Kg. DOTAZIONE: Impugnatura laterale antivibrazioni, Stop di profondità, Valigetta TSTAK	€ 567,00
	D25413K-QS  	5035048441282	1000W	32 mm, Design a L, Energia del colpo (EPTA 05/2009) 4.2J, potenza resa 680W, 0-820 giri/min., 0-4700 perc./min., sistema antivibrazioni attivo (AVC), Peso 4.2Kg, ROTOSTOP. DOTAZIONE: impugnatura laterale antivibrazione orientabile, Stop di profondità, valigetta	€ 739,00
	D25417KT-QS  	5035048700389	1000W	32 mm, Design a L, Energia del colpo (EPTA 05/2009) 4.2J, potenza resa 680W, 0-820 giri/min., 0-4700 perc./min., sistema antivibrazioni attivo (AVC), Peso 4.3Kg, ROTOSTOP, Tecnologia antirotazione. DOTAZIONE: impugnatura laterale antivibrazione orientabile, Stop di profondità, mandrino SDS plus ad attacco rapido, mandrino autoserrante a tre griffe ad attacco rapido, valigetta.	€ 810,00

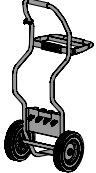

	CODICE	CODICE A BARRE	WATT	DESCRIZIONE	PREZZO LISTINO S/IVA
SCALPELLATORE ELETTROPNEUMATICO SDS PLUS					
	D25430K-QS  	5035048441725	1000W	Design a L, Energia del colpo (EPTA 05/2009) 4.2J, potenza resa 650W, 0-4700 perc./min., sistema antivibrazioni attivo (AVC), Peso 4.0Kg. DOTAZIONE: impugnatura laterale orientabile, valigetta.	€ 645,00

ACCESSORI PER TASSELLATORI SDS PLUS					
	CODICE	CODICE A BARRE	DESCRIZIONE	PREZZO LISTINO S/IVA	
	D25304DH-XJ 	5035048648773	Sistema aspirazione polveri per Tassellatori SDS-Plus con filtro HEPA, forature con max Ø fino a 26 mm e max profondità di foratura 180 mm, Peso 1,4 Kg. DOTAZIONE: Sistema aspirazione polveri, Testata/Spazzola aspirazione utensili a batteria, Testata/Spazzola aspirazione utensili filo, Adattatore utensili a filo. COMPATIBILITÀ: DCH283, DCH323, DCH333, DCH334, D25333, D25334	€ 300,00	
	DWH079D-XJ 	5035048705018	Dispositivo pulizia filtro. Collegando direttamente ad un aspiratore, il dispositivo di pulizia del filtro rimuove la polvere dal contenitore di raccolta detriti senza esporre l'utente a polvere nociva - Compatibilità con D25303DH e D25304DH - Compatibilità Airlock.	€ 32,00	
	CODICE	CODICE A BARRE	DESCRIZIONE	PREZZO LISTINO S/IVA	
	DWH201D-XJ 	5035048705407	Sistema aspirazione polveri. Raccoglie polvere e detriti durante la perforazione. Può essere utilizzato con un estrattore di polvere per la raccolta completa della polvere o da solo come collettore. Compatibilità con tutti i martelli e tassellatori SDS PLUS a filo e batteria - Compatibilità Airlock - 2 raccordi in dotazione.	€ 81,00	
	D25301D-XJ	5035048238462	Sistema telescopico di aspirazione di polveri e detriti per collegamento ad aspiratore, max diametro punta 16 mm, profondità utile max 150 mm, 1.2Kg. DOTAZIONE: impugnatura laterale antivibrazioni, adattatore per collare. COMPATIBILITÀ: Tutti i trapani e tassellatori SDS Plus (D25404K escluso)	€ 155,00	





	CODICE	CODICE A BARRE	WATT	DESCRIZIONE	PREZZO LISTINO S/IVA
MARTELLI DEMO-PERFORATORI SDS MAX					
	D25481K-QS  9.4 m/s ²	5035048648919	1050W	40 mm, Energia del colpo (EPTA 05/2009) 6.1J, 3150 perc./min., 540 giri/min., Peso 5.9Kg, Max. capacità di foratura [Cemento] 40 mm, Max. capacità di foratura [Corona] 100mm. DOTAZIONE: impugnatura laterale orientabile, valigetta.	€ 675,00
	D25614K-QS    8.8 m/s ²	5035048722992	1350W	Energia del colpo 10.5J (EPTA 05/2009), potenza resa 615W, 1450-2900 perc./min., 190-380 giri/min., sistema antivibrations attivo (AVC), Max. capacità di foratura [Cemento] 45 mm, Max. capacità di foratura [Corona] 125mm. 3 modalità di lavoro, Peso 7.8Kg. DOTAZIONE: impugnatura laterale orientabile, stop di profondità, valigetta.	€ 929,00
	D25733K-QS    8.8 m/s ²	5035048667194	1600W	Energia del colpo 13,3J (EPTA 05/2009), 1350/2705 giri/min., sistema antivibrations attivo (AVC). Max. capacità di foratura [Cemento] 48 mm, Max. capacità di foratura [Corona] 125mm. Peso 9.5Kg. DOTAZIONE: impugnatura laterale orientabile, stop di profondità, valigetta.	€ 1.138,00
	D25773K-QS    9.6 m/s ²	5035048667217	1700W	Energia del colpo 19,4J (EPTA 05/2009), 1105/2210 giri/min., sistema antivibrations attivo (AVC). Max. capacità di foratura [Cemento] 52 mm, Max. capacità di foratura [Corona] 150mm. Peso 10.5Kg. DOTAZIONE: impugnatura laterale orientabile, stop di profondità, valigetta.	€ 1.236,00
MARTELLI DEMOLITORI SDS-MAX / ESAGONALI					
	D25810K-QS  9.4 m/s ²	5035048648957	1050 W	Energia del colpo 7.1J (EPTA 05/2009), 3150 perc./min., Peso 5.6Kg. DOTAZIONE: impugnatura laterale orientabile, valigetta.	€ 585,00
	D25832K-QS   8.8 m/s ²	5035048723074	1250W	Energia del colpo (EPTA 05/2009) 10.5J, potenza resa 615W, 1430-2840 perc./min., sistema antivibrations attivo (AVC), Peso 7.4Kg. DOTAZIONE: impugnatura laterale orientabile, scalpello a punta, valigetta.	€ 866,00
	D25899K-QS	5035048182932	1500W	Energia del colpo (EPTA 05/2009) 17,9J, potenza resa 750W, 2040 perc./min., Peso 9.1Kg. DOTAZIONE: impugnatura laterale orientabile, valigetta.	€ 1.165,00
	NEW D25911K-QS   	5035048791653	1600W	Martello Demolitore SDS-Max 1700W, MOTORE Brushless , energia del colpo 27.0J (EPTA 05/2009), velocità variabile (8 livelli) 810-1620 perc/min, scalpello regolabile in 12 posizioni, sistema anti-vibrations attivo, Wireless tool control, Vibrazioni 6.0 m/s ² , Peso 12.7Kg. DOTAZIONE: impugnatura laterale antivibrations, Valigetta.	€ 1.269,00



	CODICE	CODICE A BARRE	WATT	DESCRIZIONE	PREZZO LISTINO S/IVA
 	D25966-QS  ACTIVE VIBRATION CONTROL 	5035048791745		Martello Demolitore Exe 28mm, 1800W, MOTORE BRUSHLESS , energia del colpo 41.0J (EPTA 05/2009), velocità 1080 perc/min, sistema anti-vibrazioni attivo, Wireless tool control, Vibrazioni 6.8 m/s ² , Peso 18.8Kg. DOTAZIONE: impugnatura laterale antivibrazione.	€ 1.956,00
	D25981K-QS  ACTIVE VIBRATION CONTROL  4.8 m/s ²	5035048657034	2100W	Energia del colpo 62J (EPTA 05/2009), Potenza resa 1200W, 960 perc./min., Potenza acustica 105 dB(A), Sistema antivibrazioni attivo (AVC), Peso 31Kg, attacco Esagonale 28mm. DOTAZIONE: Scalpello a punta, Carrello con ruote.	€ 2.511,00



	CODICE	CODICE A BARRE	DESCRIZIONE	PREZZO LISTINO S/IVA
ACCESSORI PER MARTELLI ELETTROPNEUMATICI				
 	D259811-XJ	5035048657058	Carrello portademolitore , TYPE 2 compatibile con I seguenti martelli demolitori D25966 - D25981 - DCH966. Ampie ruote per un agevole movimentazione nel cantiere, vani portascalpelli	€ 288,00
	DWH050-XJ	5035048696750	Sistema di aspirazione per martelli demoperforatori per fori fino a 52 mm di diametro e a profondità illimitata, compatibile con tutti gli aspiratori professionali. Include ugelli per la pulizia dei fori per garantire la massima adesione dei fissaggi. Compatibile con Airlock per una rapida e affidabile compatibilità con i sistemi di aspirazione DeWALT.	€ 126,00
	DWH051-XJ	5035048696767	Sistema di aspirazione per martelli demolitori da 5 a 12 Kg (attacco SDS max e esagonale 19mm). Dotato di 3 diverse guarnizioni per l'aggancio di diversi modelli di martelli elettropneumatici, 2 adattatori per differenti accessori. Da collegare a aspiratori solidi / liquidi. Massimo diametro dello scalpello pari a 27mm	€ 112,00
	DWH052-XJ	5035048657058	Sistema di aspirazione è compatibile con i martelli demolitori DeWALT D25981, D25966, DDCH966, accetta scalpelli a punta e piatti fino a 32 mm di larghezza. Compatibile con Airlock per una rapida e affidabile compatibilità con le soluzioni per la polvere DeWALT. Inclusa una custodia morbida	€ 108,00









	CODICE	CODICE A BARRE	WATT	DESCRIZIONE	PREZZO LISTINO S/IVA
SMERIGLIATRICI					
SMERIGLIATRICI ANGOLARI PICCOLE - 115/125mm					
	DWE4056-QS	5035048634448	800W	Smerigliatrice angolare 115 mm , 11800 giri/min., filetto alberino M14, interruttore No-Volt, Peso 1.8Kg. DOTAZIONE: Protezione disco, Impugnatura laterale orientabile, Flangia e controflangia, Chiave di servizio.	€ 95,00
	DWE4156-QS	5035048634479	900W	Smerigliatrice angolare 115 mm , 11500 giri/min., filetto alberino M14, interruttore No-Volt, Peso 2.0Kg. DOTAZIONE: Protezione disco, Impugnatura laterale orientabile, Flangia e controflangia, Chiave di servizio.	€ 110,00







	CODICE	CODICE A BARRE	WATT	DESCRIZIONE	PREZZO LISTINO S/IVA
	DWE4206-QS	5035048464304	1010W	Smerigliatrice angolare 115 mm, 11000 giri/min., filetto alberino M14, sistema estrazione polvere, interruttore No-Volt , Peso 2.1Kg. DOTAZIONE: Protezione disco ad attacco rapido, Impugnatura laterale antivibrazione orientabile, Flangia e controflangia, Chiave di servizio.	€ 155,00
	DWE4057-QS	5035048633847	800W	Smerigliatrice angolare 125 mm, 11800 giri/min., filetto alberino M14, interruttore No-Volt, 1.8Kg. DOTAZIONE: Protezione disco, Impugnatura laterale orientabile, Flangia e controflangia, Chiave di servizio.	€ 119,00
	DWE4157-QS	5035048634509	900W	Smerigliatrice angolare 125 mm, 11800 giri/min., filetto alberino M14, interruttore No-Volt, 2.05Kg. DOTAZIONE: Protezione disco, Impugnatura laterale orientabile, Flangia e controflangia, Chiave di servizio.	€ 135,00
	DWE4157F-QS	5035048713815	900W	Smerigliatrice angolare a testa piatta 125 mm 900W - 11800 giri/min., filetto alberino M14, interruttore No-Volt. DOTAZIONE: Protezione disco, Impugnatura laterale, Flangia e controflangia, Chiave di servizio.	€ 205,00
	DWE4207-QS	5035048464359	1010W	Smerigliatrice angolare 125 mm, 11000 giri/min., filetto alberino M14, sistema estrazione polvere, interruttore No-Volt , 2.2Kg. DOTAZIONE: Protezione disco ad attacco rapido, Impugnatura laterale antivibrazione orientabile, Flangia e controflangia, Chiave di servizio.	€ 172,00
	DWE4217-QS	5035048464557	1200W	Smerigliatrice angolare 125 mm, 11000 giri/min., filetto alberino M14, sistema estrazione polvere, interruttore No-Volt , 2.2Kg. DOTAZIONE: Protezione disco ad attacco rapido, Impugnatura laterale antivibrazione orientabile, Flangia e controflangia, Chiave di servizio.	€ 159,00
	DWE4237-QS	5035048562840	1400W	Smerigliatrice angolare 125 mm, 11500 giri/min., filetto alberino M14, sistema estrazione polvere, interruttore No-Volt, 2.2Kg. DOTAZIONE: Protezione disco ad attacco rapido, Impugnatura laterale antivibrazione orientabile, Flangia e controflangia, Chiave di servizio.	€ 167,00
	DWE4257-QS 	5035048645390	1500W	Smerigliatrice angolare 125 mm, potenza 1500W, 2800 - 10500 giri/min., filetto alberino M14, frizione Elettro-Meccanica anti "Kick Back", sistema estrazione polvere, scheda No-Volt, 2.6Kg. DOTAZIONE: protezione aggancio rapido, impugnatura laterale orientabile anti-vibrazioni, flangia, controflangia, chiave di servizio.	€ 254,00
	DWE4277-QS	5035048645406	1500W	Smerigliatrice angolare 125 mm impugnatura posteriore, potenza 1500W, 10500 giri/min., partenza lenta, filetto alberino M14, frizione Elettro-Meccanica anti "Kick Back", sistema estrazione polvere, scheda No-Volt, 2.6Kg. DOTAZIONE: protezione aggancio rapido, impugnatura laterale orientabile anti-vibrazioni, flangia, controflangia, chiave di servizio.	€ 219,00
	DWE4347-QS  	5035048656747	1700W	Smerigliatrice angolare 125 mm, motore BRUSHLESS, Velocità 10.500 giri/minuto, filetto alberino M14, frizione elettronica anti "Kick Back", freno motore elettronico, Interruttore No-Volt, Peso 2.3 Kg. DOTAZIONE: Protezione disco ad attacco rapido, Impugnatura laterale antivibrazione orientabile, Flangia e controflangia, Chiave di servizio.	€ 320,00
	DWE4357-QS  	5035048656662	1700W	Smerigliatrice angolare 125 mm, motore BRUSHLESS, Velocità 2.200 - 10.500 giri/minuto, filetto alberino M14, frizione elettronica anti "Kick Back", freno motore elettronico, Interruttore No-Volt, Peso 2.3 Kg. DOTAZIONE: Protezione disco ad attacco rapido, Impugnatura laterale antivibrazione orientabile, Flangia e controflangia, Chiave di servizio.	€ 331,00
	DWE4369-QS  	5035048656730	1700W	Smerigliatrice angolare 125 mm, motore BRUSHLESS, Velocità 1.800 - 8.000 giri/minuto, filetto alberino M14, frizione elettronica anti "Kick Back", freno motore elettronico, Interruttore No-Volt, Peso 2.3 Kg. DOTAZIONE: Protezione disco ad attacco rapido, Impugnatura laterale antivibrazione orientabile, Flangia e controflangia, Chiave di servizio.	€ 337,00





	CODICE	CODICE A BARRE	WATT	DESCRIZIONE	PREZZO LISTINO S/IVA
SMERIGLIATRICE ANGOLARE MEDIA - 150mm					
	DWE4238-QS	5035048645352	1400 W	Smerigliatrice angolare 150 mm, potenza 1400W, 9000 giri/min., filetto alberino M14, sistema estrazione polvere, scheda No-Volt, 2.6Kg. DOTAZIONE: protezione aggancio rapido, impugnatura laterale orientabile anti-vibrazioni, flangia, controflangia, chiave di servizio.	€ 219,00
SMERIGLIATRICI ANGOLARI GRANDI - 230mm					
	DWE492-QS	5035048617151	2200W	Smerigliatrice angolare 230 mm, 6600 giri/min., filetto alberino M14, 5.2Kg. DOTAZIONE: Protezione disco ad attacco rapido, Impugnatura laterale, Flangia e controflangia, Chiave di servizio.	€ 175,00
	DWE4559-QS	5035048394922	2400W	Smerigliatrice angolare 230 mm, 6500 giri/min., filetto alberino M14, sistema eliminazione polveri, 5.3Kg. DOTAZIONE: protezione, impugnatura laterale antivibrazione, flangia, controflangia, chiave di servizio.	€ 264,00
	DWE496-QS	5054905247652	2600W	Smerigliatrice angolare 230 mm 2600w, 6500 giri/min. DOTAZIONE: Protezione disco ad attacco rapido, Impugnatura laterale, Flangia e controflangia, Chiave di servizio.	€ 309,00
	DWE4579-QS	5035048394977	2600W	Smerigliatrice angolare 230 mm, 6500 giri/min., filetto alberino M14, sistema eliminazione polveri, partenza lenta, interruttore No-Volt contro riavvio accidentale, frizione elettronica, 5.7Kg. DOTAZIONE: protezione, impugnatura laterale antivibrazione, flangia, controflangia, chiave di servizio.	€ 335,00



CUFFIE DI ASPIRAZIONE					
	DWE46225-XJ	5035048716113		Cuffia di aspirazione per smerigliatrici angolari 125/115 mm, max profondità di taglio 30 mm, sistema di aspirazione compatibile con Air Lock, regolazione di profondità.	€ 167,00
	DWE46229-XJ	5035048716120		Cuffia di aspirazione per smerigliatrici angolari 230/180 mm, max profondità di taglio 60 mm, sistema di aspirazione compatibile con Air Lock, regolazione di profondità.	€ 245,00

ACCESSORI PER SMERIGLIATRICI ANGOLARI							
	CODICE	CODICE A BARRE	115 mm (escluso D28117-QS)	125 mm (escluso D28137-QS)	230 mm (escluso D28415-QS)	DESCRIZIONE	PREZZO LISTINO S/IVA
	D284921-XJ	5035048294949			●	Guardia di protezione da 230 mm da utilizzare con dischi da taglio.	€ 42,90
	DWE46150-XJ	5035048352953	●	●		Cuffia di aspirazione con spazzole per levigatura di superfici, Ø 115 - 125 mm. Dotata di aggancio rapido "Air Lock". Per tazze diamantate modelli: DT3795-QZ, DT3796-QZ, DT3797-QZ	€ 99,00

	CODICE	CODICE A BARRE	WATT	DESCRIZIONE	PREZZO LISTINO S/IVA
LUCIDATRICI					
	DWP849X-QS	5035048338896	1250W	Lucidatrice. Diametro 150-180 mm, variatore di velocità elettronico 0-600 / 3500 giri/min., filetto albero M14, interruttore di sicurezza No Volt, partenza lenta, 3.0Kg. DOTAZIONE: platorello in gomma da 180 mm con attacco in velcro, tampone di lana 180 mm con velcro, impugnatura laterale dritta, impugnatura laterale a D.	€ 339,00
SMERIGLIATRICI DIRITTE					
	DWE4884-QS	5035048463482	450W	Smerigliatrice dritta, 25000 giri/min., Pinza con sistema antibloccaggio, dimensioni pinza 6 mm, 1.6Kg. DOTAZIONE: pinza da 6 mm, chiave di servizio.	€ 249,00
	DWE4997-QS BRUSHLESS	5035048722749	1300W	Smerigliatrice dritta, motore BRUSHLESS, 6200 / 25000 giri/min., pinza con sistema antibloccaggio, dimensioni pinza 6mm. DOTAZIONE: pinza da 6 mm, chiave di servizio.	€ 383,00
TRONCATRICI PER METALLI					
	D28715-QS	5035048166789	2200W	Per dischi abrasivi, potenza resa 1350W, 4000 giri/min., partenza lenta, diametro disco 355x2.5 mm, max. capacità taglio a 90° (Profilo rettangolare) 74x230 mm, max. capacità di taglio a 45° (Profilo rettangolare) 55x137 mm, 18Kg. DOTAZIONE: disco 355 mm, chiave di servizio.	€ 605,00
	D28730-QS	5035048181980	2200W	Per dischi abrasivi, 3800 giri/min., diametro disco/foro 355/25.4, max. capacità taglio a 90° (Profilo rettangolare) 115x130 mm, 15.5Kg. DOTAZIONE: disco 355 mm, chiave di servizio.	€ 365,00
	DW872-QS	5011402282111	2200W	Per lame in TCT, potenza resa 1350W, 1300 giri/min., diametro lama 355x2.5 mm, max. capacità taglio a 90° (Profilo rettangolare) 75x130 mm, max. capacità di taglio a 45° (Profilo rettangolare) 79x123 mm, 22.5Kg. DOTAZIONE: lama 355 mm, morsetto ausiliario, chiave di servizio.	€ 995,00
PISTOLE TERMICHE					
	D26411-QS	5035048290071	1800W	Variatore elettronico di temperatura, temperatura di lavoro 50-400 / 50-600 °C, flusso d'aria 250 / 450 litri/min., 0,8Kg. DOTAZIONE: Nasello conico, nasello a coda di pesce.	€ 155,00
	D26414-QS	5035048290101	2000W	Display a cristalli liquidi per controllo della temperatura, variatore elettronico di temperatura, temperatura di lavoro 50-600 °C, flusso d'aria 650 litri/min., 0,8Kg. DOTAZIONE: Nasello conico, nasello a coda di pesce.	€ 165,00

	CODICE	CODICE A BARRE	WATT	DESCRIZIONE	PREZZO LISTINO S/IVA
MULTIFUNZIONE AD OSCILLAZIONE					
	DWE315KT-QS	5035048460771	300W	Velocità 0-22.000 orb./min., angolo oscillazione 1.6°, aggancio rapido accessori senza chiavi, interruttore a doppia presa, blocco dell'interruttore. DOTAZIONE: Lama per taglio legno e chiodi, Lama per taglio veloce legno, Lama per tagli precisi legno, Lama semicircolare per tagli veloci legno, Lama semicircolare per rimozione fughe, Raschietto rigido, Platorello per levigatura, Carta abrasiva (25 fogli grana assorbita), Adattatore universale, Chiavi a brugola 3 e 5 mm, Adattatore per aspirazione, Stop di profondità / Guida per tagli rettilinei, Valigetta TSTAK .	€ 300,00
LEVIGATRICE PER CARTONGESSO					
	DWE7800-QS	5035048729335	450W	Levigatrice per cartongesso , motore da 450W, diametro 225 mm, velocità variabile 1400-2000 giri/min., tubo 1.6mt, platorello forato per una migliore aspirazione, attacco aspirazione compatibile airlock, peso 4Kg. DOTAZIONE: 3 dischi abrasivi grana 150, in scatola di cartone.	€ 839,00
SEGHE E SEGHETTI					
SEGHE CIRCOLARI					
	DWE550-QS	5035048392683	1200W	Potenza resa 750W, 5500 giri/min., diametro lama/foro 165/20 mm, max inclinazione testa 48°, max profondità taglio a 90°/45° 55/35 mm, scarpa in acciaio, 3.6Kg. DOTAZIONE: lama 24 denti, adattatore per aspirazione, guida laterale, chiave di servizio.	€ 233,00
	DWE560-QS	5035048392614	1350W	Potenza resa 850W, 5500 giri/min., diametro lama/foro 184/16 mm, max inclinazione testa 48°, max profondità taglio a 90°/45° 65/42 mm, scarpa in acciaio, 3,7Kg. DOTAZIONE: lama 24 denti, guida laterale, adattatore per aspirazione, chiave di servizio.	€ 235,00
	DWE576K-QS	5035048377581	1600W	Potenza resa 1000W, 5200 giri/min., diametro lama/foro 190/30 mm, max inclinazione testa 57°, max profondità taglio a 90°/45° 61/49 mm, max profondità taglio [con guida rettilinea] a 90°/45° 57/44 mm, scarpa in alluminio pressofuso per utilizzo con binari guida DWS5021/22/23, 4.0Kg. DOTAZIONE: lama 24 denti, guida parallela, chiave di servizio, adattatore per aspirazione, valigetta.	€ 410,00
	D23700-QS	5035048143025	1750W	Potenza resa 960W, 4700 giri/min., diametro lama/foro 235/30 mm, max inclinazione testa 45°, max profondità taglio a 90°/45° 86/62 mm, scarpa in acciaio, 8.2Kg. DOTAZIONE: lama 24 denti, guida parallela, chiave di servizio.	€ 530,00
SEGA AD AFFONDAMENTO					
	DWS520KT-QS	5035048558652	1100W	Potenza resa 690W, velocità a vuoto 1750-4000 giri/min., diametro lama/foro 165/20 mm, max inclinazione testa 47°, max profondità taglio a 90°/45° 59/44 mm, max profondità taglio a 90°/45° [con guida rettilinea] 55/40 mm, scarpa in alluminio pressofuso per utilizzo con binari guida DWS5021/22/23, 5.1Kg. DOTAZIONE: lama 48 denti, chiave di servizio, valigetta TSTAK .	€ 715,00
	DWS520KTR-QS	5035048617434	1100W	DWS520KT con in dotazione guida rettilinea DWS5022-XJ da 1.5m.	€ 760,00

ACCESSORI PER SEGHE CIRCOLARI E AD AFFONDAMENTO			DWS520K-QS	DWE576K-QS	DWS5021-XJ	DWS5022-XJ	DWS5023-XJ	DESCRIZIONE	PREZZO LISTINO S/IVA
	CODICE	CODICE A BARRE							
GUIDE RETTILINEE E ACCESSORI PER GUIDE RETTILINEE									
	DE6292-XJ	5011402277254			•	•	•	Barra di giunzione tra binari guida.	€ 31,00
	DWS5021-XJ	5035048191088	•	•				Binario di guida da 1.0 mt.	€ 101,00
	DWS5022-XJ	5035048191095	•	•				Binario di guida da 1.5 mt.	€ 135,00
	DWS5023-XJ	5035048191101	•	•				Binario di guida da 2.6 mt.	€ 218,00
	DWS5025-XJ	5035048191309			•	•		Borsa porta guida da 1.5 mt.	€ 61,60
	DWS5026-XJ	5035048199305			•	•	•	Coppia di morsetti rapidi per binario guida.	€ 135,00
	DWS5029-XJ	5035048199602			•	•	•	Strisce inferiori ricambio per binario guida.	€ 39,60
	DWS5030-XJ	5035048199619			•	•	•	Strisce superiori ricambio per binario guida.	€ 39,60
	DWS5032-XJ	5035048199626			•	•	•	Strisce inferiori ricambio neoprene per binario guida.	€ 40,00

	CODICE	CODICE A BARRE	WATT	DESCRIZIONE	PREZZO LISTINO S/IVA
SEGHE UNIVERSALI					
	DWE305PK-QS	5035048554258	1100W	Potenza resa 525W, velocità variabile, 0÷2800 corse/min., lunghezza corsa 29 mm, capacità taglio legno/profilati/PVC 280/100/130 mm, 3.5Kg. DOTAZIONE: Valigetta.	€ 310,00
SEGHE ALLIGATOR®					
	DWE397-QS	5035048393888	1700W	Potenza resa 900W, 3000 corse/min., corsa 40 mm, lunghezza lama 430 mm, 5,5Kg. DOTAZIONE: lama TCT per Poroton Classe 12, chiave di servizio.	€ 625,00
	DWE398-QS	5035048393871	1700W	Potenza resa 900W, 3000 corse/min., corsa 40 mm, lunghezza lama 430 mm, 5,5Kg. DOTAZIONE: lama TCT per Poroton Classe 20, chiave di servizio.	€ 668,00



	CODICE	CODICE A BARRE	WATT	DESCRIZIONE	PREZZO LISTINO S/IVA
SEGHETTI ALTERNATIVI					
	DWE349-QS	5054905298470	650W	Seghetto alternativo Impugnatura a staffa, 500-3200 corse/min., lunghezza corsa 20mm, capacità taglio legno / alluminio / acciaio 85 / 20 / 10 mm, attacco lama rapido universale, pulsante Lock-On, pendolarismo 4 posizioni, cambio lama e inclinazione base senza utensili. DOTAZIONE: protezione anti-graffio, adattatore per aspirazione.	€ 205,00
	DW331KT-QS	5035048434215	701W	Seghetto alternativo impugnatura staffa 701W. Impugnatura a staffa, 800-3100 corse/min., capacità taglio legno/alluminio/acciaio 130/20/10 mm, attacco lama rapido universale, 2.8Kg. DOTAZIONE: 4 lame, protezione anti-graffio, inserto anti-scheggia, adattatore per aspirazione, valigetta TSTAK.	€ 370,00



	CODICE	CODICE A BARRE	WATT	DESCRIZIONE	PREZZO LISTINO S/IVA
MACCHINE PORTATILI PER IL LEGNO					
LEVIGATRICI ORBITALI					
	DWE6411-QS 	5035048553893	230W	Levigatrice orbitale 230W, 1/4 di foglio, 14000 orbite/min., Ø orbite 1.6 mm, Dimensione del foglio 140x115 mm, Dimensione del tampone 108x115 mm, sistema d'aspirazione compatibile Air Lock, fissaggio carta abrasiva a strappo e con clip, 1.28Kg. DOTAZIONE: sacchetto raccogli-polvere.	€ 170,00
	DWE6411Z-IT 	5035048655566	230W	Kit composto da 1 x DWE6411 con scarpa per persiane CON4011	€ 208,00
LEVIGATRICE ROTO-ORBITALE					
	DWE6423-QS 	5035048553954	280W	Levigatrice roto-orbitale , platorello da 125 mm, 8000-12000 orbite/min., Ø orbite 2.6 mm, sistema aspirazione compatibile con sistema AirLock, fissaggio carta abrasiva a strappo, 1.28Kg. DOTAZIONE: sacchetto raccogli-polvere.	€ 190,00



ACCESSORI PER LEVIGATRICI			DWE6411-QS	D26453-QS	DW443-QS		PREZZO LISTINO S/IVA
	CODICE	CODICE A BARRE				DESCRIZIONE	
PLATORELLI E SCARPE							
	DT3600-QZ	5035048059265		●		Platorello Ø 125 mm per D26453-QS	€ 39,24
	DT3601-QZ	5035048059272			●	Platorello Ø 150mm.	€ 42,84
	CON4011-IT		●			Scarpa per persiane per modello DWE6411-QS	€ 42,90

	CODICE	CODICE A BARRE	WATT	DESCRIZIONE	PREZZO LISTINO S/IVA
PIALLETTI					
	DW680-QS	5011402291458	600W	Taglio max 2.5 mm, 15000 giri/min., larghezza piallatura 82 mm, profondità battuta 12 mm, lunghezza scarpa 290 mm, diametro tamburo 54 mm, regolazione taglio 0.1 mm, scarpa con 3 scanalature a V per smussature, sistema d'aspirazione integrato, 3.2Kg. DOTAZIONE: lame TCT reversibili, guida parallela, adattatore per aspirazione.	€ 315,00
	D26500K-QS	5035048129432	1050W	Taglio max 4 mm, 13500 giri/min., larghezza piallatura 82 mm, profondità battuta 25 mm, lunghezza scarpa 320 mm, diametro tamburo 64 mm, regolazione taglio 0.1 mm, scarpa con 3 scanalature a V per smussature, sistema d'aspirazione integrato, 4Kg. DOTAZIONE: lame TCT reversibili, guida parallela, battuta laterale, raccordo aspirazione, estraattore trucioli, valigetta.	€ 485,00

ACCESSORI PER PIALLETTI			D26500K-QS	D26501K-QS		
	CODICE	CODICE A BARRE			DESCRIZIONE	PREZZO LISTINO S/IVA
RACCORDI PER ASPIRAZIONE ESTERNA						
	DE2650-XJ	5035048137246	•	•	Sacchetto raccogli-trucioli.	€ 43,20



	CODICE	CODICE A BARRE	WATT	DESCRIZIONE	PREZZO LISTINO S/IVA
ELETTROFRESATRICI					
	D26200-QS	5035048262238	900W	Elettrofresatrice compatta a base fissa , 16000÷27000 giri/min., diametro pinza 6÷8 mm, max diametro fresa 36 mm, regolazione max di profondità 55 mm, 1.9Kg. DOTAZIONE: pinza 8 mm, adattatore aspirazione, chiave di servizio 17 mm, squadra laterale.	€ 364,00
	D26204K-QS	5035048315781	900W	Kit formato da elettrofresatrice ad affondamento (D26203-QS) e adattatore per conversione a base fissa (D26200-QS). DOTAZIONE: pinza 8 mm, 2 adattatori aspirazione, chiave di servizio 17 mm, 2 squadre laterali, valigetta.	€ 540,00
	DW621-QS	5011402274918	1100W	8000÷24000 giri/min., diametro pinza 6÷8 mm, max diametro fresa 36 mm, max profondità di affondamento 55 mm, regolazione profondità a 3 posizioni, dispositivo bloccalbero, sistema integrato d'aspirazione, 3.1Kg. DOTAZIONE: pinza 8 mm e canotto guida Ø 24 mm, chiave da 8 mm e 17-10 mm, squadra laterale.	€ 571,00

	CODICE	CODICE A BARRE	WATT	DESCRIZIONE	PREZZO LISTINO S/IVA
	DWE625-QS	5035048740842	2300W	Elettrofresatrice elettronica , potenza 2300W, partenza dolce, velocità 9.000-22.000 giri/min., Ø pinza 6 - 12.7mm, max Ø fresa 50mm, max affondamento 80mm, freno elettronico, luce LED. DOTAZIONE: guida parallela, adattatore aspirazione AirLock, Pinza 12mm, chiave di servizio	€ 737,00
	DWE627KT-QS	5035048740903	2300W	Elettrofresatrice elettronica , potenza 2300W, partenza dolce, velocità 9.000-22.000 giri/min., Ø pinza 6 - 12.7mm, max Ø fresa 50mm, max affondamento 80mm, freno elettronico, luce LED, Interruttore ON/OFF di sicurezza da applicare all'impugnatura per utilizzo capovolta montata su tavolo da lavoro. DOTAZIONE: guida parallela, adattatore aspirazione AirLock, Pinza 12mm, chiave di servizio, cavo con interruttore di sicurezza, valigetta.	€ 814,00
ELETTROFRESATRICE PER LINGUETTE					
	DW682K-QS	5011402279500	600W	Elettrofresatrice per linguette Velocità 10000 giri/min., diametro max taglio 100mm, max profondità fresatura 20mm, Larghezza intestatura 4mm, inclinazione di taglio 0°-90°, regolazioni pre-impostate per linguette misura 0/10/20, 3Kg. DOTAZIONE: fresa in TCT sacchetto raccogli-trucioli, chiave di servizio, adattatore per aspirazione 35mm, grasso, valigetta.	€ 410,00

ACCESSORI PER ELETTROFRESATRICI ED ELETTROREFILATORI			DW615-QS	DW621-QS	DW629-QS	DW624-QS	DW625E-QS	DW626-QS	DW609-QS	D26200 / D26203	DESCRIZIONE	PREZZO LISTINO S/IVA
PINZE DI SERRAGGIO												
	DE6272-XJ	5011402277773			•	•	•				Pinza da 6mm.	€ 44,40
	DE6274-XJ	5011402277797			•	•	•				Pinza da 8mm.	€ 37,10
	DE6276-XJ	5011402277810			•	•	•				Pinza da 10mm.	€ 44,40
	DE6277-XJ	5011402277827			•	•	•				Pinza da 12mm.	€ 44,40
	DE6262-XJ	5035048142202						•			Pinza da 6mm.	€ 43,00
	DE6260-XJ	5035048142189						•			Pinza da 8mm.	€ 43,00
	DE6258-XJ	5035048142165						•			Pinza da 12mm.	€ 43,00
	DE6950-XJ	5011402277940	•	•					•	•	Pinza da 6 mm con dado.	€ 31,90
	DE6952-XJ	5011402277964	•	•					•	•	Pinza da 8 mm con dado.	€ 31,90
CANOTTI GUIDA												
	DE6301-XJ	5011402277087			•	•	•				Porta-anello di copiatura mobile.	€ 61,60





ACCESSORI PER ELETTROFRESATRICI ED ELETTROREFILATORI													
	CODICE	CODICE A BARRE	DW615-QS	DW621-QS	DW629-QS	DW624-QS	DW625E-QS	DW626-QS	DW609-QS	D26200 / D26203	DESCRIZIONE	PREZZO LISTINO S/IVA	
	DE6427-XJ	5011402277148			•	•	•				Canotto guida fisso, Ø est. 27 mm, Ø int. 24mm.	€ 30,80	
	DE6430-XJ	5011402277155			•	•	•				Canotto guida fisso, Ø est. 30 mm, Ø int. 27mm.	€ 27,20	
	DE6917-XJ	5011402277384		•					•		Canotto guida fisso, Ø est. 17 mm, Ø int. 14mm.	€ 18,00	
	DE6927-XJ	5011402277407		•					•		Canotto guida fisso, Ø est. 27 mm, Ø int. 24mm.	€ 22,20	
	DE6930-XJ	5011402277414		•					•		Canotto guida fisso, Ø est. 30 mm, Ø int. 27mm.	€ 24,80	
	DE6940-XJ	5011402277421		•					•		Canotto guida fisso, Ø est. 40 mm, Ø int. 37mm.	€ 35,00	
	DE6989-XJ	5011402293292		•						•	•	Canotto guida fisso, Ø est. 17 mm, Ø int. 14mm.	€ 24,80
	DE6990-XJ	5011402293308		•						•	•	Canotto guida fisso, Ø est. 24 mm, Ø int. 21mm.	€ 26,00
	DE6991-XJ	5011402293315		•						•	•	Canotto guida fisso, Ø est. 27 mm, Ø int. 24mm.	€ 26,00
DE6992-XJ	5011402293322		•						•	•	Canotto guida fisso, Ø est. 30 mm, Ø int. 27mm.	€ 24,80	
SQUADRE LATERALI ED ACCESSORI													
	DE6913-XJ	5011402277735	•	•	•	•	•	•	•		Squadra laterale completa di sezione micrometrica.	€ 89,00	
BINARI GUIDA ED ACCESSORI													
	DWS5031-XJ	5035048199329	•	•	•	•	•	•			Adattatore per utilizzo su guide DWS5021-22-23.	€ 84,70	
	DE6292-XJ	5011402277254	•	•	•	•	•	•			Barra di giunzione tra due binari guida.	€ 31,00	
	DWS5021-XJ	5035048191088	•	•	•	•	•	•			Binario di guida da 1m.	€ 101,00	
	DWS5022-XJ	5035048191095	•	•	•	•	•	•			Binario di guida da 1.5m.	€ 135,00	
	DWS5023-XJ	5035048191101	•	•	•	•	•	•			Binario di guida da 2.6m.	€ 218,00	
	DWS5025-XJ	5035048191309	•	•	•	•	•	•			Borsa porta guida da 1.5m.	€ 61,60	
	DWS5026-XJ	5035048199305	•	•	•	•	•	•			Coppia di morsetti rapidi per binario guida.	€ 135,00	

ACCESSORI PER ELETTROFRESATRICI ED ELETTROREFILATORI			DW615-QS	DW621-QS	DW629-QS	DW624-QS	DW625E-QS	DW626-QS	DW609-QS	D26200 / D26203	DESCRIZIONE	PREZZO LISTINO S/IVA
	DWS5029-XJ	5035048199602	•	•	•	•	•	•			Strisce inferiori ricambio per binario guida.	€ 39,60
	DWS5030-XJ	5035048199619	•	•	•	•	•	•			Strisce superiori ricambio per binario guida.	€ 39,60
	DWS5032-XJ	5035048199626	•	•	•	•	•	•			Strisce inferiori ricambio neoprene per binario guida.	€ 40,00
VITI MICROMETRICHE												
	DE6956-XJ	5011402277438	•	•							Vite micrometrica per regolazione profondità.	€ 35,00
	DE6966-XJ	5011402277858			•	•	•	•			Vite micrometrica per regolazione profondità.	€ 68,00

	CODICE	CODICE A BARRE	WATT	DESCRIZIONE	PREZZO LISTINO S/IVA
TRONCATRICI					
TRONCATRICI RADIALI					
	DWS774-QS	5035048614099	1400W	Troncatrice radiale con sistema tracciatura XPS. Motore universale a spazzole, diametro lama/foro 216/30 mm, 4500 giri/min., max angolazione piano dx/sx 48°/48°, max angolazione testa sx 48°, larghezza/altezza di taglio ang 90°/incl 90° 250x62 mm / 250x60 mm, larghezza/altezza taglio ang 45°/incl 90° 177x62 mm / 177x60 mm, Larghezza/altezza taglio ang 90°/incl 45° 173x62 mm / 265x48 mm, larghezza/altezza taglio ang 45°/incl 45° 190x48 mm, Max. profondità taglio 70 mm, 12Kg. DOTAZIONE: Lama TCT, morsetto, bulloni per montaggio sul banco, chiave di servizio.	€ 570,00
	DW712-QS	5035048111451	1600W	Troncatrice radiale 216 mm 1600W elettronica. Motore universale a spazzole, diametro lama/foro 216/30 mm, 3500÷4600 giri/min., max angolazione del piano dx/sx 60°/50°, max angolazione testa sx -2°/48°, larghezza/altezza di taglio ang 90°/incl 90° 300x70 mm / 300x70 mm, larghezza/altezza di taglio ang 45°/incl 90° 212x70 mm / 212x70 mm, larghezza/altezza di taglio ang 90°/incl 45° 300x50 mm / 300x50 mm, Max larghezza/ altezza di taglio ang 45°/incl 45° 208x50 mm, Max. profondità di taglio 85 mm, 19.5Kg. DOTAZIONE: lama 24 denti, chiave di servizio.	€ 1.230,00
	DWS771-QS	5035048644850	1600W	Troncatrice radiale con sistema tracciatura XPS. Motore universale a spazzole, diametro lama/foro 216/30 mm, 2600÷5200 giri/min., max angolazione piano dx/sx 50°/50°, max angolazione testa sx 48°, larghezza/altezza taglio ang 90°/incl 90° 270x62 mm / 270x60 mm, larghezza/altezza taglio ang 45°/incl 90° 189x62 mm / 190x60 mm, larghezza/altezza taglio ang 90°/incl 45° 173x62 mm / 270x48 mm, larghezza/altezza taglio ang 45°/incl 45° 190x48 mm, Max. profondità di taglio 80 mm, 14Kg. DOTAZIONE: lama TCT denti, bulloni per montaggio sul banco, chiave di servizio.	€ 895,00
	DWS777-QS	5035048633588	1800W	Troncatrice radiale con sistema tracciatura XPS. Motore universale a spazzole, diametro lama/foro 216/30 mm, 6300 giri/min., max angolazione piano dx/sx 50°/50°, max angolazione testa sx 48°, larghezza/altezza taglio ang 90°/incl 90° 270x62 mm / 270x60 mm, larghezza/altezza taglio ang 45°/incl 90° 189x62 mm / 190x60 mm, larghezza/altezza taglio ang 90°/incl 45° 173x62 mm / 270x48 mm, larghezza/altezza taglio ang 45°/incl 45° 190x48 mm, Max. profondità di taglio 80 mm, 14Kg. DOTAZIONE: lama TCT, bulloni per montaggio sul banco, chiave di servizio.	€ 815,00

	CODICE	CODICE A BARRE	WATT	DESCRIZIONE	PREZZO LISTINO S/IVA
	DWS727-QS 	5035048707159	1600W	Troncatrice radiale 1600W, a doppia inclinazione, motore universale a spazzole, con sistema di tracciatura XPS, diametro lama/foro 250/30 mm, 4000 giri/min., max angolazione testa sx 48°, larghezza/altezza di taglio ang 90°/incl 90° 305x77 mm, larghezza/altezza di taglio ang 45°/incl 90° 210x77 mm, larghezza/altezza di taglio ang 90°/incl 45° 305x50 mm, larghezza/ altezza di taglio ang 45°/incl 45° 210x50 mm, max capacità di taglio ad intestare 150mm. DOTAZIONE: lama in dotazione	€ 1.290,00
	DWS778-QS 	5035048399606	1850W	Troncatrice radiale Motore universale a spazzole, con sistema di tracciatura XPS, diametro lama/foro 250/30 mm, 4300 giri/min., max angolazione del piano dx/sx 50°/50°, max angolazione testa sx 48°, larghezza/altezza di taglio ang 90°/incl 90° 305x85 mm /305x85 mm, larghezza/altezza di taglio ang 45°/incl 90° 215x85 mm / 215x85 mm, larghezza/altezza di taglio ang 90°/incl 45° 305x45 mm / 305x45 mm, Max larghezza/altezza di taglio ang 45°/incl 45° 215x45 mm, Max. profondità di taglio 85 mm, 17,2Kg. DOTAZIONE: lama 40 denti, Morsetto, chiavi di servizio.	€ 920,00
	DWS780-QS 	5035048332344	1675W	Troncatrice radiale A doppia inclinazione, Motore universale a spazzole, con sistema di tracciatura XPS, diametro lama/foro 305/30 mm, 1900÷3800 giri/min., max angolazione del piano dx/sx 60°/50°, max inclinazione testa dx/sx 49°/49°, larghezza/altezza di taglio ang 90°/incl 90° 303x110 mm / 345x76 mm, larghezza/altezza di taglio ang 45°/incl 90° 268x63 mm / 345x44 mm, larghezza/altezza di taglio ang 90°/incl 45° 211x112 mm / 244x76 mm, Max. larghezza/altezza di taglio ang 45°/incl 45° 212x76 mm, 24.8Kg. DOTAZIONE: lama 60 denti, chiave di servizio, sacchetto raccogli-polvere, morsetto.	€ 1.590,00
TRONCATRICI CON PIANETTO SUPERIORE					
	DW711-QS	5011402291762	1300W	Motore induzione, diametro lama/foro 260/30 mm, 2750 giri/min., max angolazione del piano dx/sx 50°/50°, max inclinazione testa sx 48°, larghezza/altezza di taglio ang 90°/incl 90° 125x55 mm / 140x40 mm, larghezza/altezza di taglio ang 45°/incl 90° 90x55 mm / 100x48 mm, larghezza/altezza di taglio ang 90°/incl 45° 130x50 mm / 140x20 mm, Max larghezza/altezza di taglio ang 45°/incl 45° 90x20 mm, Max. capacità di taglio incl. 90° [sega da banco] 50 mm, Max.capacità di rifilatura [destra/sinistra] 175/60 mm, 24Kg. DOTAZIONE: lama TCT 24 denti, protezione lama con aspirazione, chiavi di servizio, spingipezzo.	€ 925,00
	D27113-QS 	5035048332818	1600W	Motore universale a spazzole, con sistema di tracciatura XPS, diametro lama/foro 305/30 mm, 3300 giri/min., angolatura piano a troncatura 50° dx/sx, inclinazione max testa 48° dx, capacità di taglio ang. 90°/incl. 90° 160x85 mm, capacità di taglio ang. 90°/incl. 90° 25x120 mm, capacità di taglio ang. 45°/incl. 90° 160x55 mm, capacità di taglio ang. 90°/incl. 45° 110x85 mm, capacità di taglio ang. 45°/incl. 45° 155x55 mm, max capacità di taglio con pianetto 51 mm, 19.5Kg. DOTAZIONE: lama 60 denti, protezione lama con aspirazione, guida parallela per pianetto, spingipezzo, chiavi di servizio, morsetto.	€ 1.030,00
TRONCATRICI RADIALI CON PIANETTO SUPERIORE					
	D27111-QS	5035048155455	1500W	Motore induzione, diametro lama/foro 305/30 mm, 3000 giri/min., max angolazione del piano dx/sx 60°/50°, max inclinazione testa 45°, larghezza/altezza di taglio ang 90°/incl 90° 220x90 mm / 220x90 mm, larghezza/altezza di taglio ang 45°/incl 90° 155x90 mm / 155x90 mm, larghezza/altezza di taglio ang 90°/incl 45° 220x50 mm / 220x50 mm, larghezza/altezza di taglio ang 45°/incl 45° 155x50 mm, Max. capacità di taglio incl. 90° [sega da banco] 51 mm, Max.capacità di rifilatura [destra/sinistra] 200mm/220 mm, 26Kg. DOTAZIONE: lama 60 denti, protezione lama con aspirazione, spingipezzo, chiave inglese, guida parallela, chiave di servizio.	€ 1.360,00



	CODICE	CODICE A BARRE	WATT	DESCRIZIONE	PREZZO LISTINO S/IVA
	D27112-QS	5035048188385	1600W	Motore universale a spazzole, diametro lama/foro 305/30 mm, 3650 giri/min., max angolazione del piano dx/sx 60°/50°, max inclinazione testa 45°, larghezza/altezza di taglio ang 90°/incl 90° 285×90 mm / 285×90 mm, larghezza/altezza di taglio ang 45°/incl 90° 200×90 mm / 200×90 mm, larghezza/altezza di taglio ang 90°/incl 45° 285×50 mm / 285×50 mm, max larghezza/altezza di taglio ang 45°/incl 45° 200×50 mm, Max. capacità di taglio incl. 90° [sega da banco] 51 mm, Max. capacità di rifilatura [destra/sinistra] 200/220 mm, 23Kg. DOTAZIONE: lama 60 denti, protezione lama con aspirazione, spingipezzo, chiave inglese, guida parallela, chiave di servizio.	€ 1.300,00

ACCESSORI PER TRONCATRICI												DESCRIZIONE	PREZZO LISTINO S/IVA
CODICE	CODICE A BARRE	DW712-QS	DW717XPS-QS	DWS780-QS	DW771-777-QS	DW778-QS	DW711-QS	D27111-QS	D27112-QS	D27113-QS			
TAVOLI E CAVALLETTI DI SUPPORTO UNIVERSALI													
	DE7023-XJ	5035048113370	●	●	●	●	●	●	●	●	●	Cavalletto di supporto universale lungo 1,70Mt, estendibile con prolunghe fino 3,83Mt. In dotazione coppia di staffe e supporti poggia-pezzo.	€ 255,00
	DE7033-XJ	5035048332733	●	●	●	●	●	●	●	●	●	Cavalletto di supporto universale lungo 1,1Mt, estendibile con prolunghe fino a 2,50Mt. In dotazione coppia di staffe e supporti poggia-pezzo.	€ 220,00
	DE7035-XJ	5035048332740	●	●	●	●	●	●	●	●	●	Cavalletto di supporto universale. Può essere utilizzato con le troncatrici DeWALT utilizzando l'accessorio DE7025 (NON in dotazione).	€ 158,00
	DE7260-XJ	5035048694589	●	●	●	●	●	●	●	●	●	Cavalletto di supporto universale estendibile sino a 2,4m con capacità di carico sino 135kg. Ruote per facile trasporto cavalletto e macchina	€ 319,00

ACCESSORI PER CAVALLETTI DI SUPPORTO UNIVERSALI			DE7023-XJ	DE7033-XJ	DE7035-XJ		
	CODICE	CODICE A BARRE				DESCRIZIONE	PREZZO LISTINO S/IVA
1	DE7025-XJ	5035048115428	•	•	•	Coppia staffe per fissaggio troncatrice.	€ 84,00
2	DE7027-XJ	5035048128428	•	•		Poggia-pezzo dotato di rulli di scorrimento.	€ 101,30
3	DE7029-XJ	5035048128442	•	•		Poggia pezzo battuta laterale maggiorato.	€ 68,00
4	DE7030-XJ	5035048128459	•	•	•	Coppia staffe maggiorate per fissaggio pialla a spessore DW733 e troncatrici di altre marche.	€ 101,00
5	DE7031-XJ	5035048128466	•	•		Coppia gambe retrattili aggiuntiva per prolunga laterale integrata.	€ 136,00
6	DE7024-XJ	5035048115435	•	•		Poggia pezzo battuta laterale.	€ 49,40



ACCESSORI PER TRONCATRICI			DWS771-777-QS	DWS778-QS	DW711-QS	D27111-QS	D27112-QS	D27113-QS		
	CODICE	CODICE A BARRE							DESCRIZIONE	PREZZO LISTINO S/IVA
CAVALLETTI DI SUPPORTO E PROLUNGHE LATERALI SPECIFICI										
7	DE3491-XJ	5011402275434	•	•					Coppia di prolunghe laterali da 500mm.	€ 80,00
8	DE3494-XJ	5011402275403	•	•					Coppia di prolunghe laterali da 1000mm.	€ 99,00
9	DE3474-XJ	5011402275342	•	•					Gamba di supporto per prolunga laterale, altezza 760 mm (per DE3491, DE3494).	€ 120,00
ACCESSORI PER ASPIRAZIONE										
	DE7778-XJ	5011402291069				•	•	•	Set di aspirazione a 3 vie, attacco Ø 35mm.	€ 74,00
	DE7779-XJ	5011402291045			•				Set di aspirazione a 3 vie, attacco Ø 35mm.	€ 84,00



	CODICE	CODICE A BARRE	WATT	DESCRIZIONE	PREZZO LISTINO S/IVA
SEGHE COMBinate TGS					
	DW743N-QS	5035048161951	2000W	Motore a induzione, diametro lama/foro 250/30 mm, 2850 giri/min., max angolazione del piano dx/sx 45°/45°, max inclinazione testa 45°, max larghezza/altezza di taglio ang 90°/ incl 90° 140x68 / 180x20 mm, max larghezza/altezza di taglio ang 45°/ incl 90° 95x70/120x46 mm, max larghezza/altezza di taglio ang 90°/ incl 45° 70x95/150x20, max capacità di taglio incl. 90° [sega da banco] 70 mm, max capacità di taglio [sega da banco 90°/45°] 32 mm, 37Kg. DOTAZIONE: lama 30 denti, guida parallela, spingipezzo, 4 gambe smontabili, protezione lama, chiave di servizio.	€ 1.650,00
	D27107-QS	5035048911440	2000W	Motore universale a spazzole, diametro lama/foro 305/30 mm, 4000 giri/min., angolazione del piano dx/sx 48°/48°, max inclinazione testa 48°, max larghezza/altezza di taglio ang 90°/incl 90° 205x63/50x155, max larghezza/altezza di taglio ang 45°/incl 90° 160x35/45x155 mm, max larghezza/altezza di taglio ang 90°/incl 45° 205x50/50x100, max larghezza/altezza di taglio ang 45°/incl 45° 60x110, max larghezza/altezza di taglio [sega da banco incl. 90°] 81 mm, max larghezza/altezza di taglio incl. [sega da banco 90°/45°] 56 mm, 40Kg. DOTAZIONE: lama 48 denti, guida parallela, cuneo fendilegno, spingipezzo, sistema di aspirazione aggiuntivo (in troncatura), protezione lama, chiave di servizio.	€ 2.212,00

ACCESSORI PER SEGHE COMBinate			DW743N-QS	D27107-QS	DESCRIZIONE	PREZZO LISTINO S/IVA
	CODICE	CODICE A BARRE				
1	DE3491-XJ	5011402275434	●	●	Prolunga laterale da 500mm.	€ 80,00
2	DE3494-XJ	5011402275403	●	●	Prolunga laterale da 1000mm.	€ 99,00
3	DE3474-XJ	5011402275342	●	●	Gamba di supporto per prolunga laterale, altezza 760mm (per DE3491, DE3494).	€ 120,00





ACCESSORI PER SEGHE COMBinate			DW743N-QS	DZ7107-QS		PREZZO LISTINO S/IVA
	CODICE	CODICE A BARRE			DESCRIZIONE	
	DE3472-XJ	5011402275359	●		Tavolo di lavoro aggiuntivo laterale destro (per DE3491, DE3494).	€ 235,00
	D271054-XJ	5035048137819		●	Set di aspirazione a 3 vie, attacco Ø 100mm.	€ 87,00



	CODICE	CODICE A BARRE	WATT	DESCRIZIONE	PREZZO LISTINO S/IVA
--	--------	----------------	------	-------------	----------------------



MACCHINE STAZIONARIE



SQUADRATRICI RADIALI



	DW721KN-QS	5035048289099	2000W	Motore monofase, alimentazione 230V, diametro lama/foro 300/30 mm, 3000 giri/min., max. velocità di taglio 36 m/sec, max altezza di taglio con lama a 90°/45° 90/60 mm, max larghezza di taglio con lama a 90°/45° 507/342 mm, 115Kg. DOTAZIONE: lama TCT 32 denti, utensili per montaggio, basamento, interruttore di sicurezza e freno lama.	€ 4.263,00
	DW729KN-XS	5035048290804	4000W	Motore trifase, alimentazione 380V, diametro lama/foro 350/30 mm, 2780 giri/min., max. velocità di taglio 53 m/sec, max altezza di taglio con lama a 90°/45° 110/75 mm, max larghezza di taglio con lama a 90°/45° 525/270 mm, 149Kg. DOTAZIONE: lama TCT 32 denti, utensili per montaggio, basamento, interruttore di sicurezza e freno lama.	€ 6.659,00

SEGHE A BANCO

	DWE7485-QS	5035048723371	1850W	Sega a banco compatta motore universale a spazzole, diametro lama/foro 210/30 mm, 5800 giri/min., max inclinazione lama -3/48°, max profondità taglio a 90°/45° 65/45 mm, max capacità di rifilatura (dx/sx) 622/318 mm, piano in fusione di alluminio 485x485 mm, peso 22kg DOTAZIONE: lama, squadra goniometrica, chiavi di servizio, squadra parallela, connessione aspiratore attacco 35 mm, spingipezzo	€ 928,00
	DWE7492-QS	5035048692653	2000W	Sega a banco Motore universale a spazzole 2000W, diametro lama/foro 250/30 mm, 4800 giri/min., max inclinazione lama -3/48°, max profondità taglio a 90°/45° 77/55 mm, max capacità di rifilatura (dx) 825 mm, 26.5Kg. DOTAZIONE: lama, squadra goniometrica, 2 chiavi di servizio, squadra parallela, connessione ad aspiratore, spingipezzo.	€ 1.599,00



ACCESSORI PER SEGHE A BANCO				DW745-QS	DWE7491-QS DWE7492-QS	DCS7485-QW	DESCRIZIONE	PREZZO LISTINO S/IVA
	CODICE	CODICE A BARRE						
	DWV9470-XJ	5035048729854		●	●		Raccordo aspirazione a Y	€ 117,00
	DWE74912-XJ	5035048446515		●			Gambe di supporto per sega a banco DWE7491-QS	€ 143,00
	DE7450-XJ	5035048177099	●				Gambe di supporto.	€ 148,00
	DWE74911-XJ	5035048446508		●	●		Carrello per trasporto e piano di lavoro per sega a banco DWE7491-QS	€ 280,00

	CODICE	CODICE A BARRE	WATT	DESCRIZIONE	PREZZO LISTINO S/IVA
SEGHE A NASTRO					
	DW738-QS	5011402284566	749W	Motore a induzione, alimentazione 230V, 2 velocità 330/800 m/min., max altezza di taglio 155 mm, max larghezza di taglio 310 mm, sviluppo lama 2095 mm, dimensioni tavolo 380x380 mm, tavolo inclinabile 0°-45°, diametro aspirazione 42 mm, 23Kg. DOTAZIONE: lama, guida parallela.	€ 1.160,00
	DW739-QS	5011402284603	749W	Motore a induzione, alimentazione 230V, velocità variabile 330-800 m/min., max altezza di taglio 155 mm, max larghezza di taglio 310 mm, sviluppo lama 2095 mm, dimensioni tavolo 380x380 mm, tavolo inclinabile 0°-45°, diametro aspirazione 42 mm, 23Kg. DOTAZIONE: lama, guida parallela.	€ 1.210,00
	DW876-QS	5011402271450	1000W	Motore a induzione, alimentazione 230V, 2 velocità 380/880 m/min., max altezza di taglio 200 mm, max larghezza di taglio 310 mm, sviluppo 2215 mm, dimensioni tavolo 500x500 mm, diametro aspirazione 100 mm, 54Kg. DOTAZIONE: lama, basamento, guida parallela a refillare e squadra goniometrica.	€ 1.519,00

PIALLE					
	CODICE	CODICE A BARRE	WATT	DESCRIZIONE	PREZZO LISTINO S/IVA
	DW733-QS	5011402272112	1800W	Pialla a spessore , 10000 giri/min., max larghezza/spessore di piallatura 317/152 mm, max profondità taglio a passata 2 mm, velocità di avanzamento 8m/min., bloccaggio della testa mobile su Quattro® colonne, regolazione dello spessore a manovella, 33.6Kg. DOTAZIONE: bocchettone/adattatore per aspiratore, chiave di servizio, chiave per cambio lama, guide per cambio lama.	€ 1.257,00
	D27300-QS	5035048130711	2100W	Pialla a filo e spessore , 6200 giri/min., dimensioni piano piallatura a filo/a spessore 1000x260/500x250 mm, max profondità taglio a passata a filo/a spessore 4/3 mm, velocità di avanzamento 5m/min., diametro attacco aspirazione 120 mm, piano lavorazione a filo in alluminio rettificato con battuta regolabile/inclinabile, piano lavorazione a spessore in fusione di ghisa con rulli di avanzamento rivestiti in gomma, 53Kg. DOTAZIONE: coltelli in HSS, battuta regolabile, chiavi a brugola, chiave di servizio, dispositivo di calibratura lama, bocchettone per aspirazione, spingipezzo, gambe di supporto.	€ 2.619,00

ACCESSORI PER PIALLE STAZIONARIE			D27300-QS	DW733-QS	DESCRIZIONE	PREZZO LISTINO S/IVA
	CODICE	CODICE A BARRE				
	DE7333-XJ	5011402289851	•	•	Coppia di coltelli in HSS. Compatibilità con pialla filo e spessore D27300-QS	€ 93,00

	CODICE	CODICE A BARRE	WATT	DESCRIZIONE	PREZZO LISTINO S/IVA
ASPIRATORI					
	DWV901LT-QS 	5035048467442	1400W	Aspiratore solidi/liquidi con omologazione per aspirazione polveri classe L (rimozione del 99.9% delle polveri con valore >1 mg/m ³), capacità max 30 litri, max flusso d'aria 4080 litri/min., sistema a doppio filtro a funzionamento alternato, pulizia automatica del filtro, presa alimentazione elettroutensile integrata per elettroutensili (Max 2200 Watt) dotata di ON/OFF automatico, Sistema TSTAK per aggancio diretto del sistema TSTAK , 9.5Kg. DOTAZIONE: Tubo flessibile da 2,0 m x 32 mm diametro, aggancio rapido "Air Lock" 35 mm, Sacchetto raccogli-polvere.	€ 669,00
NEW 	DWV905M-QS 	5035048751336	1400W	Aspiratore solidi/liquidi 1400W con omologazione per aspirazione polveri classe M , Adatto per aspirare polveri e sporco grossolano, rimozione del 99.9% delle polveri con valori limite di esposizione professionale > 0.1 mg/m ³ , classe di protezione IPX4, capacità serbatoio max 38 litri, capacità serbatoio max liquidi 18.4litri, pressione negativa (max soffiatore) 25 kPa, max flusso d'aria 75 litri/sec (4500 Litri/min), presa integrata per elettroutensili (2200W max), doppio filtro con funzionamento alternato, pulizia automatica del filtro, 15Kg. DOTAZIONE: tubo flessibile antistatico da 4.6 mt con Ø 32mm, aggancio rapido Air Lock, kit raccordi/adattatori universali Air Lock, 2 Filtri Classe M lavabili, Telecomando Wireless Tool Control™.	€ 875,00
NEW 	DWV905H-QS 	5035048751374	1400W	Aspiratore solidi/liquidi 1400W con omologazione per aspirazione polveri classe H , Adatto per aspirare polveri e sporco grossolano, rimozione del 99.995% delle polveri dannose per la salute, con valori limite di esposizione professionale < 0,1 mg/m ³ , NON IDONEO ALL'ASPIRAZIONE DI AMIANTO , classe di protezione IPX4, capacità serbatoio max 38 litri, capacità serbatoio max liquidi 18.4litri, pressione negativa (max soffiatore) 25 kPa, max flusso d'aria 75 litri/sec (4500 Litri/min), presa integrata per elettroutensili (2200W max), doppio filtro Classe H (NON LAVABILE) con funzionamento alternato, pulizia automatica del filtro, 15Kg. DOTAZIONE: tubo flessibile antistatico da 4.6 mt con Ø 32mm, aggancio rapido Air Lock, kit raccordi/adattatori universali Air Lock, 2 Filtri Classe H NON LAVABILI, Telecomando Wireless Tool Control™, Adesivo con avvertenze per le polveri di classe H (DWV905H).	€ 1.067,00

ACCESSORI PER ASPIRATORI			DWV905M-QS	DWV905H-QS	D27902/M-QS	DWV902L/M-QS	DWV900L-QS	DWV901LT-QS	DW790-QS	DW793-QS	DESCRIZIONE	PREZZO LISTINO S/IVA
	CODICE	CODICE A BARRE										
KIT PULIZIA PAVIMENTO												
	DWV9350-XJ	5035048651988	•	•	•	•	•	•	•	•	Kit pulizia pavimenti (2 tubi in metallo, bocchetta per fessure, spazzola per pavimenti)	€ 68,20
ADATTATORI, TUBI E BOCCHETTE												
	DWV9316-XJ	5035048434437	•	•	•	•	•	•			Tubo antistatico flessibile Ø 35 mm, lunghezza 4 metri.	€ 84,70



ACCESSORI PER ASPIRATORI			DWV905M-QS	DWV905H-QS	D27902/M-QS	DWV902L/M-QS	DWV900L-QS	DWV901LT-QS	DW790-QS	DW793-QS	DESCRIZIONE	PREZZO LISTINO S/IVA
	CODICE	CODICE A BARRE										
FILTRI E SACCHI												
	DWV9400-XJ	5035048434444	•	•		•					Sacchetti in plastica raccogli-polvere, confezione da 5 pz.	€ 39,60
	DWV9401-XJ	5035048434451	•	•		•	•	•			Sacchetti di carta raccogli-polvere, confezione da 5 pz.	€ 39,60
	DWV9402-XJ	5035048434468	•	•		•	•	•			Sacchetti in tessuto raccogli-polvere, confezione da 5 pz.	€ 39,60
	DWV9340-XJ	5035048556924				•	•	•			Doppio filtro di ricambio (2 filtri) per DWV900L - DWV901LT - DWV902L/M (Type 2)	€ 84,70
NEW 	DWV9345-XJ	5035048791042		•							Coppia di filtri classe H. Adatto per aspirare polveri e sporco grossolano, rimozione del 99.995% delle polveri dannose per la salute, con valori limite di esposizione professionale < 0,1 mg/m ³ , NON IDONEO ALL'ASPIRAZIONE DI AMIANTO. NON LAVABILE deve essere smaltito secondo le normative dopo l'uso. Compatibile con aspiratore DWV905H.	€ 67,00
NEW 	DWV9510-XJ	5035048790380	•	•							Adattatore compatibile con aspiratori della serie DWV905, permette di agganciare moduli TSTAK e Tough System.	€ 100,00

	CODICE	CODICE A BARRE	DESCRIZIONE	PREZZO LISTINO S/IVA
SISTEMI DI CONNESSIONE PER ASPIRAZIONE DELLE POLVERI 				
	DWV9000-XJ	5035048359679	Connessione ad aggancio rapido per tubi da 35 mm, compatibile per tutti gli aspiratori DeWALT a filo e batteria. Possibilità di connessione con i nuovi sistemi di aspirazione per martelli demolitori e perforatori.	€ 31,90
	DWV9110-XJ	5035048363249	Adattatore universale per connessione a tubi di diametri non standard da 29,30 e 25mm. Adatto per bocchette di aspirazione per seghe circolari a batteria, sistemi di aspirazione per smerigliatrici angolari.	€ 23,10
	DWV9130-XJ	5035048359693	Adattatore univesale per connessione con tubi da 35mm. Adatto per bocchette di aspirazione di: DWG24/5E/6, DW621, D26204K, DW744/5, D26441, D26420/1/2/3, D26453, D26410, D25301D	€ 23,10
	DWV9150-XJ	5035048359730	Raccordo universale ad angolo per tubi da 35mm. Adatto per seghetti alternativi e per utensili che possono montare il codice DWV9130-XJ.	€ 28,00
	DWV9220-XJ	5035048359655	Kit "Sistemi di connessione per macchine legno" formato da: 1 x DWV9000-XJ, 3 x DWV9130-XJ, 1 x DWV9150-XJ, 1 x DWV9120-XJ, 1 x D279058CL-XJ.	€ 84,70

	CODICE	CODICE A BARRE	DESCRIZIONE	PREZZO LISTINO S/IVA
CHIODATRICI, GROPPINATRICI E CUCITRICI PNEUMATICHE				
CHIODATRICI				
	DPN9033SM-XJ	5902013950981	Caricatore a stecca 50 chiodi. Lunghezza chiodo 50 - 90mm. Diametro chiodo 2,5 - 3,3 mm, Testa chiodo 7,2 mm, Pressione operativa 4,80 - 8,30 BAR, Corpo in magnesio, Regolazione di profondità, Sicura sequenziale, Punta seghettata, Punta anti-danneggiamento. DOTAZIONE: Valigetta sagomata.	€ 579,00
	DPN90C-XJ	5902013951001	Caricatore a bobina 225-300 chiodi. Lunghezza chiodo 50 - 90mm. Diametro chiodo 2,5 - 3,1 mm, Testa chiodo 7,2 mm, Pressione operativa 4,80 - 8,30 BAR, Corpo in magnesio, Regolazione di profondità, Sicura sequenziale, Punta seghettata, Punta anti-danneggiamento. DOTAZIONE: Valigetta sagomata.	€ 615,00
	DPN75C-XJ	5902013950912	Caricatore a bobina 225-300 chiodi. Lunghezza chiodo 38 - 75mm. Diametro chiodo 2,3 - 3,1 mm, Testa chiodo 7,2 mm, Pressione operativa 4,80 - 8,30 BAR, Corpo in alluminio, Regolazione di profondità, Sicura sequenziale, Punta seghettata, Punta anti-danneggiamento. DOTAZIONE: Valigetta sagomata.	€ 580,00
GROPPINATRICI				
	DPN1664PP-XJ	5902013958550	16 GAUGE. Precision Point, Lunghezza groppino 25 - 64 mm, Diametro 1,6 mm, Pressione operativa 4,80 - 8,30 BAR, Corpo in magnesio, Regolazione di profondità, Sicura sequenziale, Senza olio, Disinseppamento pistola, Punta anti-danneggiamento. DOTAZIONE: Valigetta sagomata.	€ 235,00
	DPN1850PP-XJ	5902013958574	18 GAUGE. Precision Point, Lunghezza groppino 15 - 55 mm, Diametro 1 - 1,25 mm, Pressione operativa 4,90 - 8,40 BAR, Corpo in magnesio, Regolazione di profondità, Sicura sequenziale, Senza olio, Disinseppamento pistola, Punta anti-danneggiamento. DOTAZIONE: Valigetta sagomata.	€ 204,00
	DPN2330-XJ	5902013959014	23 GAUGE. Lunghezza Groppino: 10-30mm. Diametro 0,6mm. Pressione operativa 4,9 - 8,4 bar. Corpo in Alluminio. Secondo grilletto. Regolatore di potenza. Naso compatto. Scarico aria posteriore. Caricamento laterale. Impugnatura ergonomica. DOTAZIONE: Valigetta.	€ 210,00
CUCITRICI				
	DPSSX38-XJ	5902013950943	SERIE 90. Lunghezza graffa 12 - 38 mm, Diametro 1,27 mm, Corona 5,6 mm, Pressione operativa 4,80 - 8,30 BAR, Corpo in magnesio, Regolazione di profondità, Sicura sequenziale, Senza olio, Punta anti-danneggiamento, Disinseppamento pistola, Blocco sicura. DOTAZIONE: Valigetta sagomata.	€ 167,00
	DPS8016-XJ	5902013959076	SERIE 80. Lunghezza Punto Metallico: 4-16mm. Diametro 0,6-0,9mm. Corona 12,8mm. Pressione operativa 4,9 - 8,4 bar. Corpo in Alluminio. Regolatore di potenza. Secondo grilletto. Scarico aria posteriore. Impugnatura ergonomica. Caricamento dal basso. DOTAZIONE: Valigetta.	€ 244,00
UTENSILE 2 IN 1 GROPPINATRICE/CUCITRICE				
	DPSB2IN1-XJ	5902013959069	18 GAUGE. Punto Metallico: 15-40mm. Diametro 1-1,2mm. Corona 5,6mm. Groppino: 15-40mm. Diametro 1,2mm. Pressione operativa 4,9 - 8,4 bar. Corpo in Alluminio. Regolazione di profondità. Sicura sequenziale. Punta anti-danneggiamento. Deflettore aria regolabile 360°. Impugnatura ergonomica. Caricamento laterale. DOTAZIONE: Valigetta.	€ 167,00

	CODICE	CODICE A BARRE	DESCRIZIONE	PREZZO LISTINO S/IVA
TOUGH SYSTEM				
	DWST83522-1	3253561835223	Unità portautensili 22" , in cordura 1680Den. Ampio accessosuperiore, oltre 50 tasche, impugnatura ergonomica e tracolla imbottita, Base rigida ed impermeabile compatibile con i moduli Tough System 2.0	€ 142,00
	DWST83524-1	3253561835247	Unità portautensili e minuterie 11" , in cordura 1680Den. Accesso da entrambe i lati, oltre 25 tasche, doppia impugnatura ergonomica e tracolla imbottita, Base rigida ed impermeabile compatibile con i moduli Tough System 2.0	€ 114,00
	DWST83392-1	3253561833922	Unità ORGANIZER piccola , con 6 contenitori porta minuteria, coperchio trasparente, maniglia superiore bi-componente. In polietilene ad alta densità, con cerniere di chiusura in metallo e guarnizione a protezione da umidità e polvere (IP65). Compatibile con le normali vasche Tough system 2.0 Misure: 360 x 270 x 130mm	€ 43,00
NEW 	DWST08035-1	3253561080357	1/2 Tough System vasca fonda porta utensili elettrici , con vaschetta estraibile e separatori verticali. In polietilene ad alta densità con cerniere di chiusura in metallo e guarnizione a protezione da umidità e polvere (IP65). Compatibilità con sistema Tough System 2.0	€ 61,00
NEW 	DWST08061-1	3253561080616	1/2 Unità doppia torcia LED 4000Lumen vasca portautensili aperta , 2 torce led pivotanti e ruotabili di 360° da 4000 lumen totali (2000+2000), 3 intensità luminose, funzionamento con batteria DeWALT XR 18/54V (non fornita in dotazione), gancio in metallo per appendere unità torcia ed attacco per treppiede, ampia vasca portautensili aperta con comoda impugnatura ripiegabile, compatibilità con Tough System 2.0	€ 300,00
	DWST83394-1	3253561833946	DS100 - Unità ORGANIZER con 10 contenitori porta minuteria (2 grandi e 8 piccoli), coperchio trasparente, maniglia bi-componente, con cerniere di chiusura in metallo e guarnizione a protezione da umidità e polvere (IP65).	€ 82,00
	DWST83293-1	3253561832925	DS150 - Cassetta/organizer porta minuteria con vaschette estraibili ed alloggiamenti per punte nel coperchio. In polietilene ad alta densità, con cerniere di chiusura in metallo e guarnizione a protezione da umidità e polvere (IP65). DIMENSIONI: 158 x 336 x 550 mm.	€ 76,00
	DWST83294-1	3253561832949	DS300 - Cassetta porta utensili con vaschetta estraibile. In polietilene ad alta densità con cerniere di chiusura in metallo e guarnizione a protezione da umidità e polvere (IP65). DIMENSIONI: 308 x 336 x 550 mm.	€ 87,00
	DWST83342-1	3253561833427	DS400 - Cassetta porta utensili elettrici, con vaschetta estraibile ed alloggiamenti verticali per utensili di primo uso. In polietilene ad alta densità con cerniere di chiusura in metallo e guarnizione a protezione da umidità e polvere (IP65). DIMENSIONI: 408 x 366 x 550 mm.	€ 99,00
	DWST83529-1	3253561835292	Cassetta porta utensili con doppio cassetto - In polietilene ad alta densità con cerniere di chiusura in metallo. DIMENSIONI: 305 x 355 x 535 mm.	€ 170,00

	CODICE	CODICE A BARRE	DESCRIZIONE	PREZZO LISTINO S/IVA
 	DWST08330-1	3253561083303	Unità 3 cassetti , 3 cassetti profondi in ABS, guide con cuscinetti a sfera, impugnatura superiore bi-componente, chiusure automatiche per impilaggio, compatibile con moduli Tough System 2.0 e 1.0	€ 195,00
	DWST1-75654	3253561756542	DS350 - CESTELLO Unità aperta fonda senza coperchio con apertura frontale cerniere per aggancio laterale, maniglia superiore in metallo, compatibile con carrello 1-70-324. Spessore materiale: 4 mm Misure: 558 x 330 x 277mm	€ 61,00
	DWST1-81333	5035048705490	Cool Box Tough System , Ice Retention 5 giorni, IP65, Capacità carico 40Kg, Volume 26L	€ 201,00
	DWST83408-1	3253561834080	Unità vassoio interno fondo , contenitore porta utensili es accessori, permette una miglior gestione e stoccaggio del material all'interno delle normali vasche Tough system 2.0 Misure: 310 x 470 x 110mm	€ 18,00
	DWST83407-1	3253561834073	Unità vassoio interno bassi , contenitore porta utensili es accessori, permette una miglior gestione e stoccaggio del material all'interno delle normali vasche Tough system 2.0 Misure: 310 x 470 x 60mm	€ 16,00
	DWST83471-QW	3253561834714	1/2 Tough System 2.0 , doppio caricabatteria 4A con carica simultanea per batteria XR 18V / FLEXVOLT (escluse FV 15Ah DCB549-XJ). Ventola interna per dissipazione calore quando chiusa. Indicatori LED dello stato carica batterie interni ed esterni. 2 porte USB per la ricarica dei dispositivi (Interna 1 x Type A + Esterna 1 x Type C). In polietilene ad alta densità con cerniere di chiusura in metallo e guarnizione a protezione da umidità e polvere (IP55). Compatibilità con sistema Tough System 2.0	€ 307,00
	DWST83295-1	3253561832925	DS450 - VASCA CON RUOTE - Schiuma strutturale di polipropilene espanso, Speciale design dell'apertura del coperchio con maniglia mobile per garantire il massimo volume di stoccaggio e la massima accessibilità con il coperchio non amovibile, Livello di protezione acqua e polvere (IP65), Asola per chiusura a lucchetto, Ampia impugnatura telescopica in Metallo Plastica, Cerniere laterali, Impugnatura laterali per un comodo trasporto, 2 ampie ruote da 7", Cerniere di chiusura in metallo, Capacità carico 50Kg, Capacità carico maniglia telescopica 70Kg. DIMENSIONI: 480 x 990 x 597 mm.	€ 179,00
	DWST83401-1	3253561834011	TOUGH SYSTEM COMPLETO - Composto da: Carrello in metallo uso intenso + cassetta/organizer porta minuteria + cassetta centrale porta utensili + cassetta base porta utensili elettrici.	€ 530,00
	DWST83402-1	3253561834028	TOUGH SYSTEM TOWER - Kit composto da DS450 Vasca con ruote + DS300 Cassetta portautensili con vaschetta amovibile + DS150 Cassetta Organizer portaminuteria	€ 334,00

	CODICE	CODICE A BARRE	DESCRIZIONE	PREZZO LISTINO S/IVA
ACCESSORI TOUGH SYSTEM				
	1-70-362	325356170362	DSBRACKETS - Coppia di supporti di ricambio per aggancio al carrello DSCarrier - CAPACITÀ DI CARICO: kg. 80 (la coppia).	€ 30,80
	1-70-324	3253561703249	DSCarrier - Carrello uso intenso in metallo con 3 coppie di supporti regolabili, impugnatura rivestita in gomma morbida e pedana reclinabile. Capacità di carico sulla pedana kg. 150 - CAPACITÀ DI CARICO: sui supporti kg. 80 - DIMENSIONI: 95.5x23.5x68.1 cm.	€ 263,00
	DWST1-75694	5035048659212	TELAIO PORTA VASCHE - Capacità di carico fino a 200 kg, adatto a tutti i moduli TOUGHSYSTEM™, Montaggio semplice e veloce, Capacità di carico per coppia di staffe 40Kg, 2 gambe di sostegno in ogni confezione, 5 coppie di staffe amovibili e regolabili in altezza. DIMENSIONI: 255 x 740 x 160 mm	€ 188,00

TSTAK

	DWST83541-1	3253561835414	Unità portautensili manuali e minuterie , struttura in cordura 1680Den, impugnatura ergonomica e robusta, tracolla e parte posteriore imbottite per una trasportabilità più confortevole, Base rigida ed impermeabile compatibile con i moduli TSTAK .	€ 56,00
	DWST82968-1	3253561829680	TSTAK V - Unità porta minuterie/elettrodomestici con coperchio trasparente, composto da interni modulabili (2 grandi, 2 medie e 6 piccole), cerniere per aggancio laterale. Impermeabilità IP64 SPESSORE MATERIALE: 2.8mm MISURE: 440x330x120 mm. MAX VOLUME DI CARICO: 7,8 L.	€ 51,00
	DWST83344-1	3253561833441	TSTAK I - Unità superiore porta elettrodomestici, spugna interna pretagliata, doppio coperchio porta minuteria, cerniere per aggancio laterale, maniglione in alluminio, maniglia bi-componente, porta etichetta. Con cerniere di chiusura in metallo e guarnizione a protezione da umidità e polvere (IP54). SPESSORE MATERIALE: 2.8mm MISURE: 440x332x185mm MAX VOLUME DI CARICO: 14 L	€ 71,00
	DWST83345-1	3253561833458	TSTAK II - Unità porta elettrodomestici, spugna interna pretagliata, cerniere per aggancio laterale, maniglia bi-componente, porta etichetta. Con cerniere di chiusura in metallo e guarnizione a protezione da umidità e polvere (IP54). SPESSORE MATERIALE: 2.8mm MISURE: 440x332x176mm MAX VOLUME DI CARICO: 13.5 L	€ 52,00
	DWST83346-1	3253561833465	TSTAK IV - Unità profonda porta elettrodomestici con vasca portaoggetti amovibile, cerniere per aggancio laterale. Con cerniere di chiusura in metallo e guarnizione a protezione da umidità e polvere (IP54). SPESSORE MATERIALE: 2.8mm MISURE: 440x332x301,5mm MAX VOLUME DI CARICO: 23 L	€ 51,00

	CODICE	CODICE A BARRE	DESCRIZIONE	PREZZO LISTINO S/IVA
	DWST1-70705	3253561707056	TSTAK III - Unità cassetto profondo, 6 cestelli porta minuteria (4 piccoli + 2 grandi), binari di scorrimento in metallo, cerniere per aggancio laterale, maniglia bi-componente, porta etichetta SPESSORE MATERIALE: 2.8mm MISURE: 440x314x176mm MAX VOLUME DI CARICO: 9.5 L	€ 67,00
	DWST1-70706	3253561707063	TSTAK IV - Unità doppio cassetto, divisori interni modulabili, binari di scorrimento in metallo, cerniere per aggancio laterale, maniglia bi-componente, porta etichetta. SPESSORE MATERIALE: 2.8mm MISURE: 440x314x176mm MAX VOLUME DI CARICO: 8 L	€ 79,00
	DWST83343-1	3253561833434	TSTAK - Valigetta portautensili profonda con maniglione in alluminio - Valigetta profonda con ampio volume per contenere anche elettroutensili, Coperchio portaminuterie, Maniglione in alluminio. Con cerniere di chiusura in metallo e guarnizione a protezione da umidità e polvere (IP54). DIMENSIONI: 338 x 323 x 442 mm.	€ 68,00
	DWST1-71228	5035048659229	TSTAK CESTELLO - Cestello aperto con aperture frontale per accessibilità anche quando agganciato a altri moduli, Cerniere laterali per agganciarli a altri TSTAK™ , Ampio volume. DIMENSIONI: 320 x 275 x 440 mm	€ 45,00
	DWST1-81078-QW	3253561810787	TSTAK RADIO - Unità radio caricabatteria XR; radio FM/DAB; Aux jack3.5 mm, Bluetooth, portezione IP54, carica USB (5v/2.1a), display touch, doppia alimentazione, 220V tramite trasformatore in dotazione oppure batterie 10.8 - 18V (comprese le batteria FV), caricabatterie 10.8 - 18V + 54V FV, cerniere per aggancio laterale, maniglia superiore bi-componente. Spessore materiale: 4 mm Misure: 545 x 360 x 155mm	€ 425,00
	DWST83347-1	3253561833472	TSTAK - Vasca con ruote e impugnatura telescopica - Vasca di ampia volumetria anche per oggetti ingombranti, Impugnatura telescopica in Metallo-Plastica, Ruote da 7". Con cerniere di chiusura in metallo e guarnizione a protezione da umidità e polvere (IP54) DIMENSIONI: 435 x 1000 x 512	€ 129,00
	DWST1-71196	5035048446515	TSTAK TROLLEY - Unità per trasporto sistema TSTAK dotata di 2 ruote orientabili a 360° munite di freno e 2 ruote fisse da Ø 180mm. MISURE: 490x700x285 mm MAX CAPACITÀ DI CARICO: 100Kg MAX PORTATA SU GRADINI: 50Kg	€ 194,00
	DWST1-71229	3253561712296	TSTAK CART - Unità per trasporto sistema TSTAK dotata di 4 ruote orientabili a 360° di cui 2 munite di freno, cerniere per aggancio laterale. SPESSORE MATERIALE: 2,8 mm. MISURE: 486x436x181 mm. CARICO MAX: 100Kg.	€ 76,00
	DWST83395-1	3253561833953	TSTAK COMBO II+IV - Combinazione unità porta elettroutensili TSTAK II + unità doppio cassetto TSTAK IV SPESSORE MATERIALE: 2,8 mm. MISURE: 440x332x326 mm. MAX VOLUME DI CARICO: 21.5 L	€ 119,00
	DWST08017-1	3253561080173	Adattatore Tough System - TSTAK - Permette l'aggancio delle vasche della sistema TSTAK sulle vasche Tough Sytsem 2.0 . Perfetta adabbabilità.	€ 26,00

	CODICE	CODICE A BARRE	DESCRIZIONE	PREZZO LISTINO S/IVA
NEW 	DWST08017-9	3253569080175	Combinata Tough System - TSTAK - Combinata composta da Tough System DWST83294-1 (Cassetta porta utensili mediana) + DWST08017-1 (Adattatore Tough System - TSTAK) + TSTAK DWST83346-1 (Unità profonda porta elettroattensili).	€ 160,00
	DWST83520-1	3253561835209	TSTAK COMBO V+IV - Combinazione di TSTAK V - Unità con coperchio trasparente e interni modulari (DWST82968-1) + TSTAK IV - Unità profonda con vasca amovibile (DWST83346-1). MISURE: 440x333x412 mm.	€ 101,00
	DWST83517-1	3253561835179	TSTAK TOWER - Combinazione di TSTAK Vasca con ruote (DWST83347-1) + TSTAK IV - Unità profonda con vasca amovibile (DWST83346-1) + TSTAK II - Unità porta elettroattensili senza spugna interna pretagliata. MISURE: 440x435x845 mm.	€ 212,00
	DWST83411-1	3253561834110	TSTAK TOWER I - Kit composto da TSTAK Vasca con ruote e impugnatura telescopica + TSTAK V + TSTAK I	€ 195,00
	DWST83412-1	3253561834950	TSTAK TOWER II - Kit composto da TSTAK CART + TSTAK II + TSTAK III + TSTAK V + TSTAK VI	€ 302,00
NEW 	DWST17871-1	3253561178719	VASCA CON RUOTE TSTAK - 113 LITRI - Vasca con ruote in polietilene ad alta densità. Volume 113 Litri. Coperchio diviso in 2 sezioni. IP54 Guarnizione tra vasca e coperchio, per proteggere il contenuto da pioggia e umidità. Cerniere frontali e laterali in metallo. Ruote ad uso intenso. Maniglione in metallo estraibile per il traino.	€ 148,00
	DWST82732-1	3253561827327	Cartella portadocumento TSTAK . Luce LED, paracolpi angolare in gomma, clip portadocumenti sia esterna che interna, tasca interna	€ 37,00

	CODICE	CODICE A BARRE	DESCRIZIONE	PREZZO LISTINO S/IVA
SOFT BAG - BORSE PORTAUTENSILI				
NEW 	DWST60101-1	3253561601019	Zaino trolley con ruote. Tessuti resistenti di alta qualità - 1680D, repellenti allo sporco, punti di usura rinforzati, Maniglia telescopica e ruote, 46 tasche con scomparti dedicati per bottiglie, utensili, trapani e batterie. Scomparto per laptop e Passanti, base in plastica impermeabile, alta visibilità del contenuto: interni gialli, esclusivo scomparto saldato resistente all'acqua IP54. Design innovativo della protezione cerniera, in Tarpaulin impermeabile saldata in giallo. Cinghia per fissare o attaccare attrezzi.	€ 132,00
NEW 	DWST60102-1	3253561601026	Zaino. Tessuti resistenti di alta qualità - 1680D, repellenti allo sporco, punti di usura rinforzati, 43 tasche con scomparti dedicati per bottiglie, utensili, trapani e batterie. Scomparto per laptop e Passanti, base in plastica impermeabile, alta visibilità del contenuto: interni gialli, esclusivo scomparto saldato resistente all'acqua IP54. Design innovativo della protezione cerniera, in Tarpaulin impermeabile saldata in giallo. Cinghia per fissare o attaccare attrezzi.	€ 115,00
NEW 	DWST60103-1	3253561601033	Borsa 16" ampia apertura. Tessuti resistenti di alta qualità - 1680D, repellenti allo sporco, punti di usura rinforzati, maniglie, tracolla imbottita, 19 tasche e 12 ganci, alta visibilità del contenuto: interni gialli, base in plastica impermeabile, esclusivo scomparto saldato resistente all'acqua IP54. Design innovativo della protezione cerniera, in Tarpaulin impermeabile saldata in giallo.	€ 73,00
NEW 	DWST60104-1	3253561601040	Borsa rettangolare 20" ampia apertura. Tessuti resistenti di alta qualità - 1680D, repellenti allo sporco, punti di usura rinforzati, maniglie, tracolla imbottita, 33 tasche, scomparti dedicati per riporre trapano e batterie, alta visibilità del contenuto: interni gialli, base in plastica impermeabile, esclusivo scomparto saldato resistente all'acqua IP54. Design innovativo della protezione cerniera, in Tarpaulin impermeabile saldata in giallo.	€ 85,00
NEW 	DWST60105-1	3253561601057	Borsa aperta 11" con tracolla. Tessuti resistenti di alta qualità - 1680D, repellenti allo sporco, punti di usura rinforzati, robusta miniglia e tracolla imbottita, 34 tasche, alta visibilità del contenuto: interni gialli, base in plastica impermeabile, esclusivo scomparto saldato resistente all'acqua IP54. Design innovativo della protezione cerniera, in Tarpaulin impermeabile saldata in giallo. Cinghia per fissare o attaccare attrezzi.	€ 79,00
NEW 	DWST60106-1	3253561601064	Borsa rettangolare aperta 20". Tessuti resistenti di alta qualità - 1680D, repellenti allo sporco, punti di usura rinforzati, maniglia pieghevole gommata e tracolla imbottita, 36 tasche e 10 ganci, alta visibilità del contenuto: interni gialli, base in plastica impermeabile, esclusivo scomparto saldato resistente all'acqua IP54. Design innovativo della protezione cerniera, in Tarpaulin impermeabile saldata in giallo.	€ 101,00
NEW 	DWST60107-1	3253561601071	Trolley rettangolare 18" con ruote. Tessuti resistenti di alta qualità - 1680D, repellenti allo sporco, punti di usura rinforzati, Maniglia telescopica e ruote, 27 tasche, alta visibilità del contenuto: interni gialli, base in plastica impermeabile con supporto per la perfetta stabilità, esclusivo scomparto saldato resistente all'acqua IP54. Design innovativo della protezione cerniera, in Tarpaulin impermeabile saldata in giallo.	€ 172,00

	CODICE	CODICE A BARRE	DESCRIZIONE	PREZZO LISTINO S/IVA
	DWST1-79210	3253561792106	Borsone con ruote e maniglia telescopica. Ampia apertura superiore per un facile accesso. Grande capacità per contenere utensili elettrici, utensili a mano e accessori, Divisorio interno estraibile porta giraviti e punte. Maniglia ergonomica, tracolla, maniglia telescopica e 2 ruote per il trasporto di carichi, tasca interna portatrapano. DIMENSIONI: 30,5x31,8x69,9 cm.	€ 155,00
	DWST82991-1	3253561829901	Borsa porta utensili a base rettangolare in polipropilene impermeabile. Struttura in nylon 600x1200 Den, multi tasche interne ed esterne, divisori asportabili e ampio spazio per utensili elettrici e batterie. Tracolla imbottita. Predisposizione per aggancio a moduli TSTAK . DIMENSIONI: 45x25x30cm.	€ 96,00
	DWST82990-1	3253561829918	Cestello porta utensili con base in polipropilene impermeabile, struttura in nylon 600x1200 Den, con maniglia in acciaio ed impugnatura in gomma, tracolla imbottita, scomparto porta segaccio con chiusura in velcro e cinghie per aggancio livella. Predisposizione per aggancio a moduli TSTAK . DIMENSIONI: 45x25x35cm.	€ 96,00
CAVALLETTI				
	DWST1-75676	3253561756764	Coppia di cavalletti. Struttura e gambe in metallo, Scanalatura a V per posizionamento di profili tondi, supporti in gomma per una maggior presa del materiale, Portata massima coppia di cavalletti 900Kg, Altezza 1117mm	€ 180,00

A man in a brown hoodie is shown from a high angle, focused on measuring a white surface. He is holding a yellow and black DeWalt 5M tape measure. The background shows a workshop with wooden cabinets and tools.

Listino Prezzi

Utensili Manuali

- I prezzi del presente listino si intendono in € (iva esclusa) salvo ove altrimenti specificato.
- DeWALT si riserva di apportare in qualunque momento modifiche ai prezzi ed alle caratteristiche dei propri prodotti senza darne preavviso.
- Il presente listino vale come riferimento circa la disponibilità dei prodotti DeWALT nel mercato italiano.
Prodotti eventualmente riportati su altra documentazione ma non ivi presenti sono da considerarsi NON disponibili nel mercato italiano.
- Il presente listino annulla e sostituisce i precedenti.

UTENSILI MANUALI

FLESSOMETRO TASCABILE

Codice	Descrizione	Conf.	Codice a Barre	Prezzo listino S/iva
DWHT36098-1	Flessometro tascabile 3m - nastro 13 mm	12	3253561360985	€ 7,67

Un flessometro compatto con nastro da 3m e larghezza 13 mm, con clip d'aggancio alla cintura e inserto magnetico sul retro della cassa. Ideale per uso quotidiano



FLESSOMETRO TOUGH TAPE

Codice	Descrizione	Conf.	Codice a Barre	Prezzo listino S/iva
DWHT36917-0	Flessometro TOUGH Tape 5m - nastro 32 mm	6	3253560369170	€ 35,86
DWHT36928-0	Flessometro TOUGH Tape 8m - nastro 32 mm	6	3253560369286	€ 39,31

Nuovo flessometro TOUGH Tape con cassa rivestita in TPR che conferisce lunga durata e presa ottimale. Nastro con stampa recto-verso, rivestito in POLIESTERE con ulteriore rivestimento in Blade Armor dei primi 15 cm. Fornito con magnete removibile. Nastro larghezza 32 mm per rigidità in estensione fino a 4m. Nuova tecnologia interna, resiste a cadute fino a 30m



FLESSOMETRO COMPACT

Codice	Descrizione	Conf.	Codice a Barre	Prezzo listino S/iva
DWHT38114-0	Flessometro Compact 5m - nastro 28 mm	6	3253560381141	€ 23,14
DWHT38128-0	Flessometro Compact 8m - nastro 28 mm	6	3253560381288	€ 26,22

Flessometro compatto con rivestimento in gomma della cassa per grande durata. Nastro rivestito in "Tough blade", resistente all'abrasione. Larghezza del nastro 28mm per rigidità in estensione fino a 3m. Design ergonomico: profilo ottimizzato per una presa solida e confortevole. Con finestrella per il rallentamento del nastro che permette un rientro controllato.



ROTELLA METRICA ACCIAIO

Codice	Descrizione	Conf.	Codice a Barre	Prezzo listino S/iva
DWHTO-34093	Rotella metrica nastro acciaio 30m	4	3253560340933	€ 50,11

Rotella metrica con nastro in acciaio da 30m. Cassa rivestita in gomma per ergonomia e resistenza. Nastro in acciaio resistente alla ruggine, di lunga durata. Finestrella che consente di rimuovere facilmente polvere o altri materiali.



ROTELLA METRICA FIBERGLASS

Codice	Descrizione	Conf.	Codice a Barre	Prezzo listino S/iva
DWHT34218-0	Rotella metrica nastro fiberglass 30m	2	3253560342180	€ 47,74

Rotella metrica con telaio aperto da 30m con connessione nastro/gancio rinforzata per offrire resistenza ottimale nel punto maggiormente sottoposto a sollecitazione.



LIVELLE

Codice	Descrizione	Conf.	Codice a Barre	Prezzo listino S/iva
DWHTO-43224	Livella cm 60	2	3253560432249	€ 49,57
DWHTO-43248	Livella cm 120	2	3253560432485	€ 71,82
DWHTO-43172	Livella cm 180	1	3253560431723	€ 107,68

Livella a sezione rettangolare con 2 bolle verticali e 1 orizzontale. Foro su entrambe le estremità per appendere la livella in cantiere. Sezione maggiorata per la massima robustezza, con impugnatura per un trasporto agevole. Bolle antichoc di grande durata. Superfici rettificate e precisione dei piani di lavoro 0,5 mm/m su entrambi i lati. Raccordo centrale tra corpo e bolla della livella per marcatura continua e maggiore rigidità. Supporto pressofuso della bolla centrale che garantisce precisione anche in condizioni di uso intenso. Estremità rivestite in gomma resistenti agli urti.



LIVELLA TORPEDO COMPATTA

Codice	Descrizione	Conf.	Codice a Barre	Prezzo listino S/iva
DWHT42525-0	Livella Torpedo compatta cm 16,5	3	3253560425258	€ 25,60

Livella in alluminio estruso a sezione rettangolare con 1 bolla orizzontale (con finestra superiore di controllo), 1 verticale e 1 ulteriore orizzontale con inclinazione di 1.5° utile per messa in posa di tubi di drenaggio e grondaie (riempita con liquido color ambra per differenziarla). 3 magneti presenti nella parte superiore e scanalatura a V nella parte inferiore per l'utilizzo su tubi.



LIVELLA TORPEDO

Codice	Descrizione	Conf.	Codice a Barre	Prezzo listino S/iva
DWHTO-43003	Livella Torpedo cm 25	4	3253560430030	€ 39,10

Livella in alluminio estruso con estremità in ABS rivestite in gomma per offrire maggiore resistenza agli urti, 1 bolla verticale e 1 bolla orizzontale (con sezione centrale aperta per aumentarne la visibilità) ad alta resistenza inserite in una struttura in ABS rinforzato. Ulteriore bolla regolabile con indicazione dell'angolo di inclinazione +90°



UTENSILI MANUALI

COLTELLO A LAMA RETRATTILE

Codice	Descrizione	Conf.	Codice a Barre	Prezzo listino S/iva
DWHT10054-0	Coltello a lama retrattile		3253560100544	€ 18,80

Coltello a lama retrattile, corpo in metallo con impugnatura bi-material per comfort e sicurezza. Inserto poggia dito in gomma. Punta rinforzata per uso intenso e precisione di taglio. Serbatoio porta lame che può contenere fino a 5 lame a trapezio. Pulsante per il cambio rapido della lama. Anello per laccetto. Terminale levagraffe.



LAME A TRAPEZIO

Codice	Descrizione	Conf.	Codice a Barre	Prezzo listino S/iva
DWHT11004-2	Confezione 10 lame a trapezio	10	3253562110046	€ 7,13



CUTTER AUTOBLOCCANTE

Codice	Descrizione	Conf.	Codice a Barre	Prezzo listino S/iva
DWHT0-10249	Cutter 18 mm	6	3253560102494	€ 16,52

Cutter autobloccante con rotella bloccalama in punta per ulteriore sicurezza. Fornito con 3 lame a spezzare al Carburo di tungsteno, 10 volte più durevoli di una lama standard al carbonio. Barra porta lama in acciaio inox per maggior robustezza e durata. Caricamento automatico della lama: il cursore aggancia automaticamente la nuova lama da caricare. Il serbatoio può contenere fino a 6 lame. Cursore autobloccante per una veloce regolazione della lama. Elemento spezza lama integrato. Impugnatura bi-material per una presa confortevole e sicura.



LAME A SPEZZARE

Codice	Descrizione	Conf.	Codice a Barre	Prezzo listino S/iva
DWHT11719-0	Confezione 3 lame a spezzare mm 18	10	3253560117191	€ 2,70
DWHT11726-0	Confezione 3 lame a spezzare mm 25	6	3253560117269	€ 4,43



COLTELLO MULTIRUOLO

Codice	Descrizione	Conf.	Codice a Barre	Prezzo listino S/iva
DWHT1-10354	Coltello multiruolo, lama fissa	1	3253561103544	€ 10,80

Un coltello durevole con lama in acciaio inox da 90 mm, impugnatura comfort e fodero con clip di aggancio alla cintura.



COLTELLO PIEGHEVOLE A LAMA RETRATTILE

Codice	Descrizione	Conf.	Codice a Barre	Prezzo listino S/iva
DWHT10035-0	Coltello pieghevole a lama retrattile	6	3253560100353	€ 18,79

Coltello pieghevole con lama retrattile consente la regolazione dell'esposizione della lama. Con elemento taglia spago. Corpo in metallo con rivestimento bi-material e serbatoio porta lame.



COLTELLO SPORT PIEGHEVOLE

Codice	Descrizione	Conf.	Codice a Barre	Prezzo listino S/iva
DWHT0-10313	Coltello sport pieghevole	6	3253560103132	€ 29,59

Un coltello maneggevole, leggero e con una lama uso intenso. Lama da 82 mm in acciaio inox con una parte seghettata per materiali più resistenti e per uso come spelafili.



UTENSILI MANUALI

CESOIE DA LATTONIERE

Codice	Descrizione	Conf.	Codice a Barre	Prezzo listino S/iva
DWHT14673-0	Cesoia per lattoniere taglio sinistro	4	3253560146733	€ 32,29
DWHT14674-0	Cesoia per lattoniere taglio destro	4	3253560146740	€ 32,29
DWHT14675-0	Cesoia per lattoniere taglio diritto	4	3253560146757	€ 32,29

Cesoie da lattoniere Ergo. Forma innovativa delle punte che permette un taglio pulito con un minor numero di cicli. In acciaio al cromo vanadio forgiato, di grande durata e resistenza alla corrosione. Nuovo design del perno centrale per maggior durata. Minor apertura delle impugnature che riduce l'affaticamento. Nuovo gancio per apertura e chiusura facilitate, con una mano.



SET CACCIACHIODI

Codice	Descrizione	Conf.	Codice a Barre	Prezzo listino S/iva
DWHT0-58018	Set 3 cacciachiodi	6	3253560580186	€ 16,09

Set 3 cacciachiodi in acciaio ad alta resistenza. Il colore dell'estremità identifica il tipo di punta. L'impugnatura bi-material offre grade comfort e assorbe i colpi.



MARTELLO GRANDE VELOCITÀ

Codice	Descrizione	Conf.	Codice a Barre	Prezzo listino S/iva
DWHT51135-0	Martello grande velocità gr. 340	2	3253560511357	€ 66,64
DWHT51138-0	Martello grande velocità gr. 400	2	3253560511388	€ 81,86

Ottimizzato per lavorare in maniera veloce e con minor fatica. Un martello da 340 gr con la forza di un martello da 567 gr.



MAZZETTA KG 1,8

Codice	Descrizione	Conf.	Codice a Barre	Prezzo listino S/iva
DWHT56158-1	Mazzetta kg 1,8	2	3253561561580	€ 51,30

Speciale configurazione del battente per concentrare la forza del colpo. Bloccaggio manico testa di altissima qualità per la massima protezione della zona di maggiore criticità. Ottimo bilanciamento per grande controllo nel colpo. Design ergonomico per confort, controllo e antiscivolo.



SEGHE TTA PER METALLO 5 IN 1

Codice	Descrizione	Conf.	Codice a Barre	Prezzo listino S/iva
DWHT0-20547	Seghetto per metallo 5 in 1	4	3253560205478	€ 37,58

Seghetto per metallo "5 in 1", possibilità di inserire la lama direttamente nel manico (ideale per spazi ristretti) e direttamente nel telaio. Impugnatura bi-material per grande comfort e controllo durante il taglio. Serbatoio per lame di ricambio all'interno del seghetto. Intelaiatura in alluminio. Impugnatura secondaria per applicare ulteriore forza. Sostituzione della lama e regolazione della tensione senza l'uso di utensili. Tensione della lama regolabile fino a 150 kg. Fornito con lama da 300 mm da 24 denti pollici.



SEGHE TTA PER CARTONGESSO

Codice	Descrizione	Conf.	Codice a Barre	Prezzo listino S/iva
DWHT0-20123	Seghetto pieghevole per cartongesso c/raspa	6	3253560201234	€ 24,41

Seghetto dotato di 1 lama da 100mm con tripla affilatura per taglio cartongesso e 1 raspa per i bordi in acciaio inossidabile, meccanismo blocca la lama in posizione aperta e chiusa per garantire maggior sicurezza, entrambe le lame si ripiegano nell'impugnatura una volta chiuso. Impugnatura bi-material comoda e resistente.



MARTELLO XP

Codice	Descrizione	Conf.	Codice a Barre	Prezzo listino S/iva
DWHT51003-0	Martello gr. 454	2	3253560510039	€ 49,57
DWHT51004-0	Martello gr. 567	2	3253560513801	€ 53,03
DWHT51005-0	Martello gr. 624	2	3253560513818	€ 56,38

Martello XP. Manico a sezione maggiorata in acciaio temprato, per maggior durata, resiste agli impieghi più pesanti. Impugnatura estremamente robusta che riduce significativamente le vibrazioni. Sezione del manico ottimizzata che disperde le vibrazioni in maniera più efficace. Tre incavi nella penna per l'estrazione di chiodi di tre diverse dimensioni



UTENSILI MANUALI

LEVACHIODI GIAPPONESE

Codice	Descrizione	Conf.	Codice a Barre	Prezzo listino S/iva
DWHT0-55524	Levachiodi tipo giapponese	2	3253560555245	€ 23,98

Superficie battente extra large, migliora la precisione nel colpo. Con cacciachiodi, utile per l'estrazione di chiodi a filo, minimizzando i danni al legno. Sezione del manico a "I", robusto ma leggero.



GRAFFATRICE/CHIODATRICE

Codice	Descrizione	Conf.	Codice a Barre	Prezzo listino S/iva
DWHTTR350-0	Graffatrice/chiodatrice uso intenso	4	5054905276836	€ 50,44

Struttura in alluminio pressofuso, leggera ma durevole. Pressione facilitata, riduce lo sforzo necessario per imprimere il colpo. Serbatoio per i punti con meccanismo anti inceppamento. Utilizza graffe uso intenso tipo G e chiodini tipo J. Graffe tipo G mm 8, 10, 12 e 14. Chiodini tipo J mm 12, 15.



MORSETTI A BARRA

Codice	Descrizione	Conf.	Codice a Barre	Prezzo listino S/iva
DWHT0-83139	Morsetto a barra medio mm 150 - Press kg63	4	3253560831394	€ 19,66
DWHT0-83140	Morsetto a barra medio mm 300 - Press kg63	4	3253560831400	€ 22,25
DWHT0-83192	Morsetto a barra grande mm 150 - Press kg135	4	3253560831929	€ 28,19
DWHT0-83193	Morsetto a barra grande mm 300 - Press kg135	4	3253560831936	€ 31,64
DWHT0-83194	Morsetto a barra grande mm 600 - Press kg135	4	3253560831943	€ 36,72
DWHT0-83195	Morsetto a barra grande mm 910 - Press kg135	2	3253560831950	€ 41,04
DWHT0-83185	Morsetto a barra XL mm 300 - Pressione kg 272	4	3253560831851	€ 43,63
DWHT0-83186	Morsetto a barra XL mm 600 - Pressione kg 272	4	3253560831868	€ 56,38
DWHT0-83187	Morsetto a barra XL mm 910 - Pressione kg 272	2	3253560831875	€ 63,29

Morsetti a barra, ampia gamma con pressione di serraggio da 63 kg a 272 kg per uso intenso. Ganasce reversibili con pulsante di rilascio per trasformare il morsetto in allargatore. Pratica maniglia, per facilitare un alto serraggio con l'utilizzo di una sola mano. Rivestimento delle ganasce removibile, non lascia segni sul materiale. Barra in acciaio trattato termicamente e struttura in nylon rinforzato, per robustezza e durata.



LEVACHIODI AMERICANO

Codice	Descrizione	Conf.	Codice a Barre	Prezzo listino S/iva
DWHT55518-1	Levachiodi americano mm 300	4	3253561555183	€ 15,34
DWHT55528-1	Levachiodi americano mm 530	4	3253561555282	€ 20,52

Leva chiodi americano in acciaio armonico, garantisce resistenza e flessibilità, leva frontale maggiorata e testa smussata



MARTELLLO GRAFFATORE

Codice	Descrizione	Conf.	Codice a Barre	Prezzo listino S/iva
DWHT75900-0	Martello graffatore	4	3253560759001	€ 64,91

Martello graffatore in fibra composita di carbonio Perform Protect. La struttura leggera ottimizza la riduzione delle vibrazioni. Utilizza graffe tipo G mm 8, 10 e 12



MORSETTO PARALLELO

Codice	Descrizione	Conf.	Codice a Barre	Prezzo listino S/iva
DWHT83831-1	Morsetto parallelo mm 600	2	3253561838316	€ 59,83
DWHT83832-1	Morsetto parallelo mm 1200	2	3253561838323	€ 68,36

I morsetti paralleli DeWALT forniscono una pressione costante. Ideali per incollare porte o piani di tavoli Ganasce lisce con profondità utile di 95mm. Capacità di serraggio 680kg



ASCIA EXOCORE®

Codice	Descrizione	Conf.	Codice a Barre	Prezzo listino S/iva
DWHT56032-0	Ascia Exocore® da kg 1,5	2	3253560560324	€ 80,35

Ottimo rapporto tra bilanciamento e potenza per lavorare in modo più veloce. Bordo del tagliente smerlato, taglia il legno con più facilità ed esce più velocemente dal materiale. Rinforzo nell'area di raccordo tra manico e ascia realizzato in fibra di carbonio per maggior durata nel punto di maggiore criticità. Impugnatura Exocore®, offre leggerezza e migliore bilanciamento del colpo



UTENSILI MANUALI**PINZE COMPOUND ACTION**

Codice	Descrizione	Conf.	Codice a Barre	Prezzo listino S/iva
DWHT0-70485	Set 3 pinze Compound Action	4	3253560704858	€ 97,42
DWHT0-70276	Pinza universale mm 200	4	3253560702762	€ 32,51
DWHT0-70275	Tronchese diagonale mm 200	4	3253560702755	€ 32,51
DWHT0-70277	Pinza becchi lunghi mm 190	4	3253560702779	€ 32,51

Le pinze Compound Action sono state studiate per garantire un incremento del 70% della capacità di taglio con minor sforzo. La gamma comprende una pinza universale, un tronchese diagonale ed una pinza a becchi lunghi. Tagliente temprato ad induzione per maggior robustezza e durata. Gancio di chiusura per uno stoccaggio agevole. Meccanismo a doppia leva che incrementa la capacità di taglio. Impugnatura bi-material per una presa solida e confortevole.

**SET GIRAVITI**

Codice	Descrizione	Conf.	Codice a Barre	Prezzo listino S/iva
DWHT62056-0	Set 6 giraviti (PH 1x75 - 2x100 - PH 3x150 - Std 5,5x100 - 6,5x100 - 8x150)	4	3253560620561	€ 34,13
DWHT62057-0	Set 2 giraviti (PH 2x100 - Std 6,5x100)	4	3253560620578	€ 13,50

Giraviti con punta Fullfit, per una presa perfetta, garantisce una maggiore superficie di contatto. Lama esagonale in acciaio ad alte prestazioni, possibilità di utilizzo con una chiave per aumentare la capacità di serraggio. Impugnatura quadrilobata per comfort e capacità di serraggio ottimali.

**SET CHIAVI ESAGONALI MASCHIO**

Codice	Descrizione	Conf.	Codice a Barre	Prezzo listino S/iva
DWHT0-70263	Set 8 chiavi esagonali maschio con supporto	6	3253560702632	€ 16,96

Set chiavi esagonali maschio con supporto tascabile. Con meccanismo brevettato di bloccaggio delle singole chiavi. Set composto da mm 2, 2,5, 3, 4, 5, 6, 8, 10.

**PINZA POLIGRIP**

Codice	Descrizione	Conf.	Codice a Barre	Prezzo listino S/iva
DWHT0-74432	Pinza poligrip mm 300	4	3253560744328	€ 25,81
DWHT0-74431	Pinza poligrip mm 250	4	3253560744311	€ 23,76

Pinze poligrip con ganaschia a V. Pulsante di regolazione rapida delle ganasce per una regolazione facile e veloce. Impugnatura bi-material per maggior comfort e controllo. Speciale configurazione a V della ganaschia inferiore per miglior presa.

**TRONCHESE DIAGONALE**

Codice	Descrizione	Conf.	Codice a Barre	Prezzo listino S/iva
DWHT0-74274	Tronchese diagonale c/punta levachiodi	4	3253560742744	€ 24,08

Tronchese diagonale con speciale punta levachiodi. Grazie alla speciale configurazione della punta, taglia e rimuove chiodi e graffe.

**GIRAVITE PORTAINSERI A CRICCHETTO**

Codice	Descrizione	Conf.	Codice a Barre	Prezzo listino S/iva
DWHT68001-0	Giravite porta inserti telescopico a cricchetto con 10 inserti	4	3253560620561	€ 23,98

Giravite portainseri a cricchetto, con barra portainseri telescopica, con punta magnetica. Fornito con 10 inserti (standard, Phillips e quadro)

**SET CHIAVI COMBinate**

Codice	Descrizione	Conf.	Codice a Barre	Prezzo listino S/iva
DWMT19237-1	Set 18 pezzi chiavi combinate	2	3253561192371	€ 145,26

Set 18 pezzi chiavi combinate, piegate di 15°, da mm 6, 7, 8, 9, 10, 11, 12, 13, 14, 15, 16, 17, 18, 19, 20, 21, 22, 24. Fornito in fodero arrotolabile.



UTENSILI MANUALI

SET CHIAVI A CRICCHETTO CORTE

Codice	Descrizione	Conf.	Codice a Barre	Prezzo listino S/Iva
DWMT19261-0	Set 7 pezzi chiavi a cricchetto corte	4	3253560192617	€ 100,87

Set 7 pezzi chiavi combinate a cricchetto corte, ideali per serraggi in spazi ristretti, con anello piegato di 15°. Set composto da mm 10, 12, 13, 14, 15, 17, 19



SET CHIAVI A BUSSOLA ATTACCO 1/2" - 22 PEZZI

Codice	Descrizione	Conf.	Codice a Barre	Prezzo listino S/Iva
DWMT19241-1	Set chiavi a bussola attacco 1/2" - 22 pezzi	4	3253561192418	€ 128,20

Set composto da: Chiavi a bussola esagonali con attacco 1/2" mm 8, 10, 11, 12, 13, 14, 15, 16, 17, 18, 19, 21, 22, 24, 27, 30, 32.

Accessori: Cricchetto 72 denti att. 1/2"; Prolunga att. 1/2" mm 125; Prolunga att. 1/2" mm 250; Quadro scorrevole a T att. 1/2"; Snodo universale att. 1/2"



SET CHIAVI A BUSSOLA COMPATTO ATTACCO 1/4" - 50 PEZZI

Codice	Descrizione	Conf.	Codice a Barre	Prezzo listino S/Iva
DWMT81610-0	Set chiavi a bussola compatto att. 1/4" - 50 pezzi	6	3253560816100	€ 83,70

Set composto da: Chiavi a bussola esagonali con attacco 1/4": mm 4, 4,5, 5, 5,5, 6, 7, 8, 9, 10, 11, 12, 13, 14. Chiavi a bussola esagonali in pollici: SAE 5/32", 3/16", 7/32", 1/4", 9/32", 5/16", 11/32", 3/8", 7/16", 1/2", 9/16".

Accessori: Cricchetto 72 denti att. 1/4"; Prolunga mm 75 att. 1/4"; Prolunga mm 150 att. 1/4"; Maniglia porta bussole; Bussola porta inserti; 22 inserti



SET CHIAVI A BUSSOLA ATTACCHI MISTI 1/4" - 3/8" - 1/2" - 205 PEZZI

Codice	Descrizione	Conf.	Codice a Barre	Prezzo listino S/Iva
DWMT81534-1	Set chiavi a bussola attacco misto 1/4" - 3/8" e 1/2" - 205 pezzi misure metriche e pollici	1	3253561815348	€ 288,90

Set composto da: Chiavi a bussola in mm: 4, 5, 6, 7, 8, 9, 10, 11, 12, 13, 14.

ATTACCO 1/4": Chiavi a bussola lunghe in pollici: 5/32", 3/16", 1/4", 9/32", 5/16", 11/32", 3/8", 7/16", 1/2". Chiavi a bussola lunghe in mm: 4, 5, 6, 7, 8, 9, 10, 11, 12, 13, 14.

Accessori: Cricchetto, prolunghe mm 75 e 150.

ATTACCO 3/8": Chiavi bussola in pollici 1/4", 5/16", 3/8", 7/16", 1/2", 9/16", 5/8", 11/16", 3/4", 13/16", 7/8". Chiavi a bussola in mm: 10, 11, 12, 13, 14, 15, 16, 17, 18, 19, 21. Chiavi a bussola lunghe in pollici: 1/4", 5/16", 3/8", 7/16", 1/2", 9/16", 5/8", 11/16", 3/4", 13/16", 7/8". Chiavi a bussola lunghe in mm: 10, 11, 12, 13, 14, 15, 16, 17, 18, 19, 21; Chiavi per candele 5/8" e 13/16".

Accessori: Cricchetto, prolunghe mm 75 e 150, adattatore 3/8" F x 1/4" M.

ATTACCO 1/2": Chiavi a bussola in pollici: 1/2", 9/16", 5/8", 11/16", 3/4", 13/16", 7/8", 15/16", 1". Chiavi a bussola in mm 12, 13, 14, 15, 17, 18, 19, 21, 22; Chiave a bussola per candele 13/16".

Accessori: Cricchetto, prolunga mm 125. Chiavi combinate in pollici: 5/16", 3/8", 7/16", 1/2", 9/16". Chiavi combinate in mm: 10, 12, 13, 14, 15. Inserti a bussola in pollici: 5/32", 3/16", 7/32", 1/4", 9/32", 5/16", 11/32", 3/8", 7/16", 1/2". Inserti a bussola in mm: 4, 5, 6, 7, 8, 9, 10, 11. 28 pz chiavi esagonali maschio. 33 inserti. 1 porta inserti.

SET CHIAVI A BUSSOLA MACCHINA ATTACCO 1/2" - 7 PEZZI

Codice	Descrizione	Conf.	Codice a Barre	Prezzo listino S/Iva
DWMT74737-0	Set 7 chiavi a bussola macchina attacco 1/2"	2	3253560747374	€ 117,94

Set completo per ogni applicazione. Il set comprende: chiavi a bussola macchina att. 1/2" mm 17, 18, 19, 20, 21, 22, 24





Listino Prezzi Accessori

- I prezzi del presente listino si intendono in € (iva esclusa) salvo ove altrimenti specificato.
- DeWALT si riserva di apportare in qualunque momento modifiche ai prezzi ed alle caratteristiche dei propri prodotti senza darne preavviso.
- Il presente listino vale come riferimento circa la disponibilità dei prodotti DeWALT nel mercato italiano. Prodotti eventualmente riportati su altra documentazione ma non ivi presenti sono da considerarsi NON disponibili nel mercato italiano.
- Il presente listino annulla e sostituisce i precedenti.

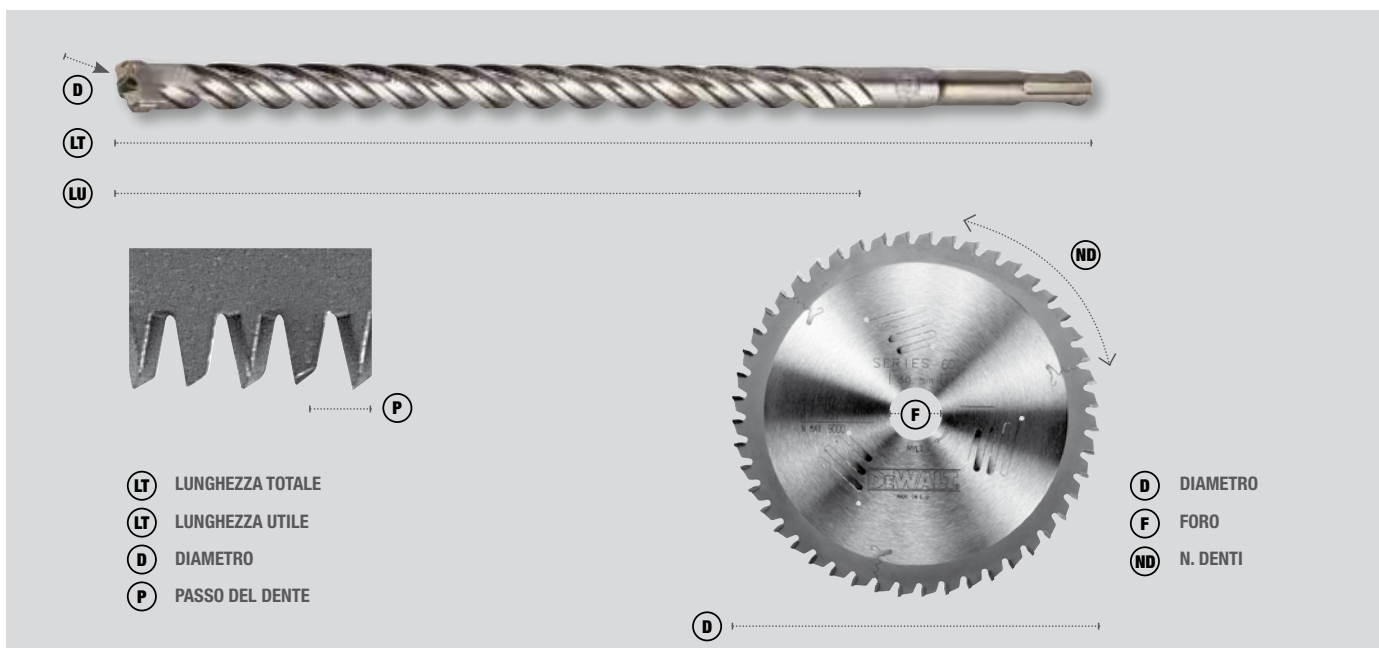

- LT** LUNGHEZZA TOTALE
- LT** LUNGHEZZA UTILE
- D** DIAMETRO
- P** PASSO DEL DENTE

- D** DIAMETRO
- F** FORO
- ND** N. DENTI

- La nuova gamma di accessori **ELITE** è stata progettata per fornire durata estrema, prestazioni superiori e massima produttività in tutte le applicazioni.

La serie di accessori della gamma **ELITE** comprende le seguenti tipologie:

- **PUNTE SDS-PLUS**: 4 taglienti con un design innovativo per una performance migliore. Fino a \varnothing 14mm testa piena in carburo saldata al laser, da \varnothing 16mm in poi testa al carburo brasata al corpo della punta per una maggiore resistenza.
- **PUNTE SDS-MAX**: 4 taglienti con una punta pilota sulla testa al carburo per un posizionamento più preciso del foro e maggiore velocità di applicazione.
- **LAME CIRCOLARI**: in metallo duro C3, riaffilabile sino a 3 volte, con denti ultra affilati per una maggiore velocità e con la spalla anti-ritorno per aumentare la resistenza agli urti.
- **DISCHI DIAMANTATI**: saldati al laser con 20% di diamante in più, taglio in tutti i tipi di calcestruzzo anche in cemento armato grazie al profilo del disco brevettato e fessure di ventilazione per il controllo della temperatura.
- La gamma di punte **EXTREME** per cemento, grazie all'innovativo design della testa ed al codolo triangolare, garantiscono ottimi risultati in tutte le applicazioni.
- Gli scalpelli **EXTREME DeWALT** presentano un design assolutamente innovativi in grado di raggiungere prestazioni davvero incredibili. Hanno infatti una quantità di materiale maggiore sul punto di maggior consumo dello scalpello, garantendo quindi una robustezza senza precedenti. La punta dello scalpello è inoltre più larga e consente quindi di rompere più materiale con un solo colpo.
- Le punte per metallo **EXTREME 2** permettono di forare velocemente, ottenendo un foro estremamente pulito e senza sbavature grazie all'innovativa geometria della punta di centraggio. Oggi disponibili anche le nuovissime extreme cobalt, le quali grazie ad una corretta percentuale di cobalto rendono possibile il loro impiego anche su acciaio inox.
- **EXTREME IMPACT** è una gamma di accessori completamente dedicata agli avvitatori impulsivi. È composta da innovative seghe a tazza e punte che permettono di forare materiali sottili come metallo e PVC. La nuova linea di inserti, incredibilmente robusta e resistente, completa una gamma di accessori che allarga le possibilità applicative dell'avvitatore a impulsivi.
- Le lame per seghetto alternativo **XPC** rappresentano la soluzione ideale per avere un taglio di assoluta precisione, anche negli angoli più stretti. La nuova geometria del dente garantisce velocità di taglio in tutte le qualità di legno. Il Plunge Point® e una caratteristica brevettata **DeWALT** che consente alla punta della lama di effettuare un taglio ad affondamento senza contraccolpi.
- Gli scalpelli **XLR™** presentano una testa in carburo, fissata all'estremità dello scalpello con un doppio sistema di brasatura e saldatura, che allunga in maniera significativa la durata della punta.



FORATURA NELLA MURATURA

PUNTE PER MURATURA • confezione singola in blister

Codice	Caratteristiche Tecniche D X LT	Codice a Barre	Prezzo listino S/iva
DT6500-QZ	3.0 x 60 mm	5011402382309	€ 1,73
DT6504-QZ	4.0 x 75 mm	5011402372379	€ 1,85
DT6505-QZ	5.0 x 85 mm	5011402372416	€ 2,00
DT6506-QZ	6.0 x 100 mm	5011402372492	€ 2,00
DT6606-QZ	6.0 x 200 mm	5011402372539	€ 4,18
DT6507-QZ	7.0 x 100 mm	5011402372614	€ 2,00
DT6557-QZ	7.0 x 150 mm	5011402372638	€ 3,17
DT6508-QZ	8.0 x 120 mm	5011402372676	€ 2,12
DT6558-QZ	8.0 x 150 mm	5011402372690	€ 3,17
DT6608-QZ	8.0 x 200 mm	5011402372713	€ 4,46
DT6708-QZ	8.0 x 400 mm	5011402372737	€ 7,44
DT6509-QZ	9.0 x 120 mm	5011402372751	€ 2,37
DT6510-QZ	10.0 x 120 mm	5011402372836	€ 2,63
DT6560-QZ	10.0 x 150 mm	5011402372850	€ 3,42
DT6610-QZ	10.0 x 200 mm	5011402372874	€ 4,72
DT6710-QZ	10.0 x 400 mm	5011402372898	€ 8,21
DT6732-QZ	10.0 x 600 mm	5011402382361	€ 11,59



CARATTERISTICHE

- Punta per calcestruzzo con angolo fra i taglienti di 130°
- L'attacco delle punte da 10-13 mm è ridotto a 9.5 mm
- L'attacco delle punte più grandi di 13 mm è ridotto a 12.7 mm.

APPLICAZIONE

- Ideali per ancoraggi, fissaggi, tasselli plastici e fori passanti
- Adatte per calcestruzzo, muratura in mattoni e pietra.

Codice	Caratteristiche Tecniche D X LT	Codice a Barre	Prezzo listino S/iva
DT6562-QZ	12.0 x 150 mm	5011402372935	€ 3,82
DT6612-QZ	12.0 x 200 mm	5011402372959	€ 5,36
DT6712-QZ	12.0 x 400 mm	5011402372973	€ 8,34
DT6733-QZ	12.0 x 600 mm	5011402382378	€ 11,59
DT6563-QZ	13.0 x 150 mm	5011402372997	€ 3,82
DT6564-QZ	14.0 x 150 mm	5011402373055	€ 5,88
DT6714-QZ	14.0 x 400 mm	5011402373093	€ 9,01
DT6566-QZ	16.0 x 150 mm	5011402373130	€ 5,88
DT6716-QZ	16.0 x 400 mm	5011402373154	€ 10,82
DT6718-QZ	18.0 x 400 mm	5011402373192	€ 12,89
DT6720-QZ	20.0 x 400 mm	5011402373239	€ 14,84



CARATTERISTICHE

- Innovativo design del tagliente garantisce maggior penetrazione nel materiale.
- Spirale allungata per una facile rimozione del materiale.
- Codolo triangolare per una maggior tenuta al mandrino.

APPLICAZIONE

- Ideali per tutti i tipi di applicazioni.
- Adatte per calcestruzzo, blocchi di cemento, muratura, pietra e piastrelle.

Codice	Caratteristiche Tecniche D X LT	Codice a Barre	Prezzo listino S/iva
DT6695-XJ	3 x 110 mm	5035048489284	€ 3,75
DT6671-XJ	4 x 75 mm	5035048489291	€ 3,12
DT6672-XJ	5 x 85 mm	5035048489307	€ 3,12
DT6673-XJ	5 x 150 mm	5035048489314	€ 3,96
DT6674-XJ	5.5 x 85 mm	5035048489321	€ 3,38
DT6675-XJ	6 x 100 mm	5035048489338	€ 3,27
DT6676-XJ	6 x 150 mm	5035048489345	€ 3,51
DT6677-XJ	6 x 200 mm	5035048489352	€ 4,75
DT6678-XJ	6.5 x 100 mm	5035048489369	€ 3,27
DT6679-XJ	6.5 x 150 mm	5035048489376	€ 3,75
DT6680-XJ	7 x 100 mm	5035048489383	€ 3,51
DT6681-XJ	7 x 150 mm	5035048489390	€ 4,29

PUNTE EXTREME PER CEMENTO • confezione singola in blister

Codice	Caratteristiche Tecniche D X LT	Codice a Barre	Prezzo listino S/iva
DT6682-XJ	8 x 120 mm	5035048489406	€ 4,18
DT6683-XJ	8 x 200 mm	5035048489413	€ 4,98
DT6684-XJ	9 x 120 mm	5035048489420	€ 5,39
DT6685-XJ	10 x 120 mm	5035048489437	€ 4,98
DT6686-XJ	10 x 200 mm	5035048489444	€ 6,48
DT6687-XJ	12 x 150 mm	5035048489451	€ 6,60
DT6688-XJ	12 x 200 mm	5035048489468	€ 7,38
DT6689-XJ	13 x 150 mm	5035048489475	€ 8,21
DT6690-XJ	14 x 150 mm	5035048489482	€ 9,42
DT6691-XJ	14 x 200 mm	5035048489499	€ 10,88
DT6692-XJ	16 x 150 mm	5035048489505	€ 11,14
DT6693-XJ	16 x 200 mm	5035048489536	€ 12,61



SISTEMA SDS-PLUS**PUNTE SDS-PLUS EXTREME 2 DI NUOVA GENERAZIONE**

- confezione singola in blister

**CARATTERISTICHE**

- La nuova inclinazione del tagliente a 140° con una speciale qualità di carburo permette una vita più lunga e una foratura più veloce.
- Saldatura a caldo per la massima resistenza.
- Il corpo della punta è estremamente centrato per una trasmissione dell'energia più efficiente.
- Spirale di scarico a 4 canali per favorire la rimozione del materiale.

APPLICAZIONE

- Ideali per tutti i tipi di applicazioni.
- Adatte per calcestruzzo, blocchi di cemento, muratura.

Codice	Codice a Barre	Caratteristiche Tecniche D X LT	Prezzo listino S/iva
DT9625-QZ	5035048014011	3 x 135 x 75 mm	€ 7,07
DT9502-QZ	5035048054772	4 x 110 x 50 mm	€ 6,53
DT9503-QZ	5035048054789	4 x 160 x 100 mm	€ 9,47
DT9504-QZ	5035048054796	5 x 110 x 50 mm	€ 5,34
DT9505-QZ	5035048054802	5 x 160 x 100 mm	€ 6,01
DT9506-QZ	5035048054819	5 x 210 x 150 mm	€ 10,38
DT9507-QZ	5035048054826	5 x 310 x 250 mm	€ 17,26
DT9620-QZ	5035048061855	5 x 460 x 400 mm	€ 28,13
DT9508-QZ	5035048054833	5,5 x 110 x 50 mm	€ 6,40
DT9509-QZ	5035048054840	5,5 x 160 x 100 mm	€ 6,14
DT9514-QZ	5035048054895	6 x 110 x 50 mm	€ 4,93
DT9515-QZ	5035048054901	6 x 160 x 100 mm	€ 5,48
DT9516-QZ	5035048054918	6 x 210 x 150 mm	€ 9,17
DT9517-QZ	5035048054925	6 x 260 x 200 mm	€ 10,38
DT9621-QZ	5035048054963	6 x 310 x 250 mm	€ 12,25
DT9518-QZ	5035048054932	6 x 460 x 400 mm	€ 22,68
DT9520-QZ	5035048054956	6,5 x 160 x 100 mm	€ 6,78
DT9521-QZ	5035048054963	6,5 x 210 x 150 mm	€ 6,40
DT9524-QZ	5035048054994	7 x 110 x 50 mm	€ 5,61
DT9525-QZ	5035048055007	7 x 160 x 100 mm	€ 6,27
DT9526-QZ	5035048055014	7 x 210 x 150 mm	€ 9,32
DT9528-QZ	5035048055038	8 x 110 x 50 mm	€ 6,14
DT9529-QZ	5035048055045	8 x 160 x 100 mm	€ 6,27
DT9530-QZ	5035048055052	8 x 210 x 150 mm	€ 7,46
DT9531-QZ	5035048055069	8 x 260 x 200 mm	€ 10,38
DT9532-QZ	5035048055076	8 x 310 x 250 mm	€ 12,47

Codice	Codice a Barre	Caratteristiche Tecniche D X LT	Prezzo listino S/iva
DT9534-QZ	5035048055090	8 x 460 x 400 mm	€ 23,07
DT9536-QZ	5035048055113	9 x 160 x 100 mm	€ 7,99
DT9537-QZ	5035048055120	9 x 210 x 150 mm	€ 9,60
DT9539-QZ	5035048055144	10 x 110 x 50 mm	€ 6,40
DT9540-QZ	5035048055151	10 x 160 x 100 mm	€ 7,07
DT9541-QZ	5035048055168	10 x 210 x 150 mm	€ 8,77
DT9542-QZ	5035048055175	10 x 260 x 200 mm	€ 11,17
DT9543-QZ	5035048055182	10 x 310 x 250 mm	€ 13,56
DT9545-QZ	5035048055205	10 x 460 x 400 mm	€ 21,12
DT9546-QZ	5035048055212	10 x 600 x 550 mm	€ 28,24
DT9547-QZ	5035048055229	10 x 1000 x 950 mm	€ 79,57
DT9548-QZ	5035048055236	11 x 160 x 100 mm	€ 7,73
DT9552-QZ	5035048055274	12 x 160 x 100 mm	€ 9,05
DT9553-QZ	5035048055281	12 x 200 x 150 mm	€ 11,41
DT9554-QZ	5035048055298	12 x 260 x 200 mm	€ 12,47
DT9555-QZ	5035048055304	12 x 300 x 250 mm	€ 13,56
DT9557-QZ	5035048055328	12 x 450 x 400 mm	€ 21,63
DT9558-QZ	5035048055335	12 x 600 x 550 mm	€ 26,60
DT9559-QZ	5035048055342	12 x 1000 x 950 mm	€ 90,47
DT9560-QZ	5035048055359	13 x 160 x 100 mm	€ 8,27
DT9566-QZ	5035048055410	14 x 160 x 100 mm	€ 11,29
DT9567-QZ	5035048055427	14 x 200 x 150 mm	€ 13,29
DT9568-QZ	5035048055434	14 x 260 x 200 mm	€ 14,61

PUNTE SDS-PLUS EXTREME 2 DI NUOVA GENERAZIONE

- confezione singola in blister

Codice	Codice a Barre	Caratteristiche Tecniche D X LT	Prezzo listino S/iva
DT9569-QZ	5035048055441	14 x 300 x 250 mm	€ 16,06
DT9570-QZ	5035048055458	14 x 450 x 400 mm	€ 24,64
DT9571-QZ	5035048055465	14 x 600 x 550 mm	€ 30,52
DT9572-QZ	5035048055472	14 x 1000 x 950 mm	€ 97,01
DT9573-QZ	5035048055489	15 x 160 x 100 mm	€ 11,41
DT9574-QZ	5035048055496	15 x 200 x 150 mm	€ 12,37
DT9575-QZ	5035048055502	15 x 260 x 200 mm	€ 14,61
DT9578-QZ	5035048055533	16 x 160 x 100 mm	€ 12,76
DT9579-QZ	5035048055540	16 x 200 x 150 mm	€ 16,71
DT9580-QZ	5035048055557	16 x 260 x 200 mm	€ 14,50
DT9581-QZ	5035048055564	16 x 300 x 250 mm	€ 20,43
DT9582-QZ	5035048055571	16 x 450 x 400 mm	€ 27,36
DT9583-QZ	5035048055588	16 x 600 x 550 mm	€ 35,76
DT9584-QZ	5035048055595	16 x 800 x 750 mm	€ 70,85
DT9585-QZ	5035048055601	16 x 1000 x 950 mm	€ 112,00
DT9587-QZ	5035048055625	18 x 200 x 150 mm	€ 18,60
DT9589-QZ	5035048055649	18 x 300 x 250 mm	€ 21,90
DT9590-QZ	5035048055656	18 x 450 x 400 mm	€ 29,65
DT9591-QZ	5035048055663	18 x 600 x 550 mm	€ 31,18
DT9592-QZ	5035048055670	18 x 800 x 750 mm	€ 78,48

Codice	Codice a Barre	Caratteristiche Tecniche D X LT	Prezzo listino S/iva
DT9593-QZ	5035048055687	18 x 1000 x 950 mm	€ 131,00
DT9597-QZ	5035048055724	20 x 200 x 150 mm	€ 21,36
DT9598-QZ	5035048055731	20 x 300 x 250 mm	€ 25,29
DT9599-QZ	5035048055748	20 x 450 x 400 mm	€ 31,40
DT9600-QZ	5035048055755	20 x 600 x 550 mm	€ 40,44
DT9601-QZ	5035048055762	20 x 1000 x 950 mm	€ 157,00
DT9602-QZ	5035048055779	22 x 250 x 200 mm	€ 25,51
DT9603-QZ	5035048055786	22 x 300 x 250 mm	€ 27,58
DT9604-QZ	5035048055793	22 x 450 x 400 mm	€ 39,14
DT9606-QZ	5035048055816	22 x 800 x 750 mm	€ 94,83
DT9607-QZ	5035048055823	22 x 1000 x 950 mm	€ 199,00
DT9609-QZ	5035048055847	24 x 250 x 200 mm	€ 29,00
DT9610-QZ	5035048055854	24 x 450 x 400 mm	€ 41,53
DT9611-QZ	5035048055861	25 x 250 x 200 mm	€ 30,20
DT9613-QZ	5035048055885	25 x 450 x 400 mm	€ 43,39
DT9615-QZ	5035048055908	26 x 250 x 200 mm	€ 34,99
DT9616-QZ	5035048055915	26 x 450 x 400 mm	€ 45,78
DT9617-QZ	5035048055922	26 x 800 x 750 mm	€ 161,00
DT9618-QZ	5035048055939	30 x 250 x 200 mm	€ 47,42
DT9619-QZ	5035048055946	30 x 450 x 400 mm	€ 65,40

PUNTE SDS-PLUS EXTREME 2 DI NUOVA GENERAZIONE

- confezione multipla 10 pezzi



Codice	Codice a Barre	Caratteristiche Tecniche D X LT X LU	Prezzo listino S/iva
DT9803-QZ	5035048055984	5 x 160 x 100 mm	€ 44,36
DT9812-QZ	5035048056073	6 x 110 x 50 mm	€ 41,64
DT9815-QZ	5035048056103	6 x 160 x 100 mm	€ 47,31
DT9818-QZ	5035048056134	6 x 210 x 150 mm	€ 73,03
DT9846-QZ	5035048013953	6.5 x 210 x 150 mm	€ 75,50
DT9827-QZ	5035048056226	8 x 160 x 100 mm	€ 52,54
DT9830-QZ	5035048056257	8 x 210 x 150 mm	€ 64,65
DT9834-QZ	5035048056295	10 x 160 x 100 mm	€ 58,86
DT9837-QZ	5035048056325	10 x 210 x 150 mm	€ 76,30
DT9839-QZ	5035048056349	12 x 160 x 100 mm	€ 68,67
DT9841-QZ	5035048056363	12 x 200 x 150 mm	€ 88,29

PUNTE SDS-PLUS HP A 2 TAGLIANTI

- Confezione singola in blister
- Testa della punta a 2 taglienti con nuova geometria
- Elica di scarico allungata per una rapida rimozione dei detriti e incremento della velocità di foratura
- Ideali per foratura su mattoni, muratura, cemento, laterizi



Codice	Codice a Barre	Caratteristiche Tecniche D X LT X LU	Prezzo listino S/iva
DT9630-QZ	5035048094815	4 mm x 110x42mm	€ 3,38
DT9662-QZ	5035048536964	5 mm x 110x42mm	€ 3,00
DT9631-QZ	5035048094822	5 mm x 160x92mm	€ 3,38
DT9663-QZ	5035048536971	6 mm x 110x42mm	€ 2,89
DT9635-QZ	5035048094860	6 mm x 160x92mm	€ 3,27
DT9664-QZ	5035048536988	8 mm x 110x42mm	€ 3,38
DT9641-QZ	5035048094921	8 mm x 160x92mm	€ 3,63
DT9642-QZ	5035048094938	8 mm x 210x140mm	€ 4,40
DT9665-QZ	5035048536995	10 mm x 110x42mm	€ 3,75
DT9644-QZ	5035048094952	10 mm x 160x92mm	€ 4,14
DT9645-QZ	5035048094969	10 mm x 210x140mm	€ 5,02
DT9646-QZ	5035048094976	10 mm x 310x230mm	€ 7,75
DT9647-QZ	5035048094983	12 mm x 160x92mm	€ 4,89
DT9648-QZ	5035048094990	12 mm x 210x140mm	€ 6,01
DT9649-QZ	5035048095003	12 mm x 310x230mm	€ 7,89
DT9650-QZ	5035048095010	14 mm x 160x85mm	€ 6,38
DT9651-QZ	5035048095027	14 mm x 210x130mm	€ 7,38
DT9653-QZ	5035048095041	16 mm x 210x125mm	€ 9,01
DT9655-QZ	5035048095065	18 mm x 210x120mm	€ 10,50
DT60300-QZ	5035048099513	Set 8 punte SDS+ 2x 6,7,8,10 x160 mm	€ 24,97
DT60301-QZ	5035048095454	Set 5 punte SDS+ 5,6x110 6,8,10 x160 mm	€ 16,90
DT60302-QZ	5035048095461	Set 6 punte SDS+ 2x6,2x8,2x10 x160 mm	€ 21,14
DT60330-QZ	5035048099957	Set 3 Scalpelli SDS+ punta,piatto,spatola	€ 24,97

Punte progettate per la foratura nel cemento armato e resistenti all'impatto con il tendino in ferro



Trattamento indurente della punta per renderla più resistente



Tecnologia che rende il corpo della punta più robusto e resistente alla rottura



**TESTA A 4 TAGLIENTI
AL CARBURO**



CARATTERISTICHE

- Nuova forma della testa a 4 taglienti al carburo.
- Punta pilota sulla testa al carburo per un posizionamento più preciso del foro e maggiore velocità di applicazione.
- Il design del corpo con flute a passo variabile rimuove più rapidamente la polvere dalla zona di contatto aumentando la velocità di foratura.
- Fino al ø 14 testa piena in carburo saldata al laser, dal ø 16 testa al carburo brasata al corpo della punta.

APPLICAZIONE

- Progettata per durare a lungo in applicazioni di foratura su cemento armato, pietra e mattoni.

PUNTE SDS-PLUS ELITE A 4 TAGLIENTI

• confezione singola in blister

Codice	Codice a Barre	Caratteristiche tecniche D X LT X LU	Prezzo listino S/iva
DT8907-QZ	5035048077689	5 x 110 x 50 mm	€ 9,76
DT8908-QZ	5035048077696	5 x 160 x 100 mm	€ 10,56
DT8909-QZ	5035048077702	5 x 210 x 150 mm	€ 10,82
DT8910-QZ	5035048077719	5,5 x 110 x 50 mm	€ 10,82
DT8911-QZ	5035048077726	5,5 x 160 x 100 mm	€ 11,07
DT8912-QZ	5035048077733	6 x 110 x 50 mm	€ 10,03
DT8913-QZ	5035048077740	6 x 160 x 100 mm	€ 10,56
DT8914-QZ	5035048077757	6 x 210 x 150 mm	€ 11,59
DT8915-QZ	5035048077764	6 x 260 x 200 mm	€ 12,76
DT8916-QZ	5035048077771	6,5 x 160 x 100 mm	€ 10,82
DT8917-QZ	5035048077788	6,5 x 210 x 150 mm	€ 11,46
DT8918-QZ	5035048077795	6,5 x 260 x 200 mm	€ 14,72
DT8919-QZ	5035048077801	6,5 x 310 x 250 mm	€ 15,65
DT8920-QZ	5035048077818	7 x 160 x 100 mm	€ 12,01
DT8921-QZ	5035048077825	7 x 210 x 150 mm	€ 12,37
DT8922-QZ	5035048077832	8 x 110 x 50 mm	€ 12,50
DT8923-QZ	5035048077849	8 x 160 x 100 mm	€ 12,76
DT8924-QZ	5035048077856	8 x 210 x 150 mm	€ 13,29
DT8925-QZ	5035048077863	8 x 260 x 200 mm	€ 15,23
DT8926-QZ	5035048077870	8 x 310 x 250 mm	€ 25,18
DT8927-QZ	5035048077887	8 x 460 x 400 mm	€ 41,75
DT8928-QZ	5035048077894	10 x 160 x 100 mm	€ 14,06
DT8929-QZ	5035048077900	10 x 210 x 150 mm	€ 15,60
DT8930-QZ	5035048077917	10 x 260 x 200 mm	€ 19,00
DT8931-QZ	5035048077924	10 x 310 x 250 mm	€ 26,49
DT8932-QZ	5035048077931	10 x 460 x 400 mm	€ 41,75
DT8933-QZ	5035048077948	12 x 160 x 100 mm	€ 16,02
DT8934-QZ	5035048077955	12 x 200 x 150 mm	€ 18,88
DT8935-QZ	5035048077962	12 x 260 x 200 mm	€ 22,24
DT8936-QZ	5035048077979	12 x 310 x 250 mm	€ 34,12
DT8937-QZ	5035048077986	12 x 460 x 400 mm	€ 50,69
DT8938-QZ	5035048077993	14 x 160 x 100 mm	€ 24,53
DT8939-QZ	5035048078006	14 x 200 x 150 mm	€ 26,49
DT8940-QZ	5035048078013	14 x 260 x 200 mm	€ 29,76
DT8941-QZ	5035048078020	14 x 310 x 250 mm	€ 33,90
DT8942-QZ	5035048078037	14 x 460 x 400 mm	€ 51,34

Codice	Codice a Barre	Caratteristiche tecniche D X LT	Prezzo listino S/iva
DT9680-QZ	5035048066133	16 X 250 mm	€ 39,90
DT9681-QZ	5035048066140	16 X 450 mm	€ 51,23
DT9682-QZ	5035048066157	18 X 250 mm	€ 51,23
DT9683-QZ	5035048066164	18 X 450 mm	€ 56,03
DT9684-QZ	5035048066171	20 X 250 mm	€ 54,17
DT9685-QZ	5035048066188	20 X 450 mm	€ 59,95
DT9686-QZ	5035048066195	22 X 250 mm	€ 57,40
DT9687-QZ	5035048066201	22 X 450 mm	€ 63,30
DT9688-QZ	5035048066218	24 X 250 mm	€ 61,04
DT9689-QZ	5035048066225	24 X 450 mm	€ 65,40
DT9690-QZ	5035048066232	25 X 250 mm	€ 64,31
DT9691-QZ	5035048066249	25 X 450 mm	€ 68,67
DT9692-QZ	5035048066256	26 X 450 mm	€ 74,12
DT9693-QZ	5035048066263	28 X 250 mm	€ 67,58
DT9694-QZ	5035048066270	28 X 450 mm	€ 70,85
DT9695-QZ	5035048066287	30 X 250 mm	€ 74,12
DT9696-QZ	5035048066294	30 X 450 mm	€ 78,48

PUNTE SDS-PLUS ELITE A 4 TAGLIENTI

• confezione multipla 10 pezzi

Codice	Codice a Barre	Caratteristiche tecniche D X LT	Prezzo listino S/iva
DT8950-QZ	5035048078105	5 X 110 mm	€83,93
DT8951-QZ	5035048078112	5 X 160 mm	€94,83
DT8955-QZ	5035048078150	6 X 110 mm	€86,11
DT8956-QZ	5035048078167	6 X 160 mm	€95,92
DT8957-QZ	5035048078174	6 X 210 mm	€104,64
DT8965-QZ	5035048078259	8 X 160 mm	€120,00
DT8966-QZ	5035048078266	8 X 210 mm	€127,00
DT8967-QZ	5035048078273	10 X 160 mm	€127,00
DT8968-QZ	5035048078280	10 X 210 mm	€141,00
DT8969-QZ	5035048078297	10 X 260 mm	€174,00
DT8971-QZ	5035048078310	12 X 160 mm	€152,00
DT8972-QZ	5035048078327	12 X 200 mm	€167,00

SCALPELLI SDS-PLUS

- confezione singola in blister

CARATTERISTICHE

- Ampia gamma di scalpelli per tutte le applicazioni più comuni.
- Lavorati con uno speciale trattamento in superficie per garantire la naturale struttura dei grani consentendo una lunga durata dello scalpello.

APPLICAZIONE

- Per uso con tassellatori SDS-Plus.

Codice	Codice a Barre	Caratteristiche Tecniche LA X LT	Forma	Prezzo al pubblico S/iva
DT6801-QZ	5011402371426	250 mm	a punta	€ 17,04
DT6802-QZ	5011402371433	20 x 250 mm	piatto	€ 17,04
DT6803-QZ	5011402371440	40 x 250 mm	a spatola	€ 25,29
DT6804-QZ	5011402371457	22 x 250 mm	per scanalature	€ 53,08
DT6805-QZ	5011402371464	22 x 250 mm	a canale	€ 28,34
DT6806-QZ	5011402371471	40 x 250 mm	per piastrelle	€ 33,47



PUNTE CON ASPIRAZIONE INTEGRATA

CARATTERISTICHE

- Foratura estremamente veloce con estrazione della polvere.
- Ambiente di lavoro pulito e sicuro.
- Testa della punta forata e connettore per aspiratore integrato.

APPLICAZIONE

- Ideali per installazione di ferri di ripresa, forature in verticale, fori con utilizzo di resine



Codice	Codice a Barre	Caratteristiche Tecniche	Prezzo listino S/iva
PUNTE SDS PLUS			
DT60340-QZ	5035048545171	Punta Ø12 mm - LU 200 / LT 320mm	€ 111,00
DT60341-QZ	5035048545188	Punta Ø14 mm - LU 250 / LT 370mm	€ 124,00
DT60342-QZ	5035048545201	Punta Ø16 mm - LU 250 / LT 370mm	€ 126,00
DT60343-QZ	5035048545218	Punta Ø18 mm - LU 250 / LT 370mm	€ 131,00



DT60343-QZ

CORONE PER TASSELLATORI SDS-PLUS



CARATTERISTICHE

- Ampia gamma di corone con attacco SDS-Plus, realizzate con altissima qualità sia dei taglienti che dell'acciaio. • Filetto M16.

APPLICAZIONE

- Le corone DeWALT con attacco SDS-Plus sono ideali per gli elettricisti e idraulici che vogliono realizzare fori passanti.

Codice	Caratteristiche Tecniche	Codice a Barre	Prezzo listino S/iva
DT6743-QZ	45 x 72 mm	5035048013625	€ 80,66
DT6744-QZ	50 x 72 mm	5035048013632	€ 98,10
DT6745-QZ	68 x 72 mm	5035048013649	€ 127,00
DT6746-QZ	72 x 72 mm	5035048013656	€ 133,00
DT6747-QZ	80 x 72 mm	5035048013663	€ 139,00
DT6748-QZ	90 x 72 mm	5035048013670	€ 142,00

ADATTATORI PER CORONE PER TASSELLATORI

Codice	Codice a Barre	Caratteristiche Tecniche LT	Prezzo listino S/iva
DT6750-QZ	5035048013687	110 mm (SDS-Plus)	€ 46,33
DT6751-QZ	5035048013694	300 mm (SDS-Plus)	€ 59,95
DT6753-QZ	5035048013717	120 mm (punta pilota)	€ 7,70



DT6750-QZ



DT6753-QZ

FRUSTE PER MISCELAZIONE

CARATTERISTICHE

- Ideale per pittura, vernici, colla per carta da parati, gesso.



Codice	Codice a Barre	Caratteristiche Tecniche D X LT	Prezzo listino S/iva
DT4950-QZ	5035048027202	100 x 600 mm	€ 23,17
DT4951-QZ	5035048027219	120 x 600 mm	€ 23,17
FILETTO M14 MASCHIO			
DT4952-QZ	5035048011300	120 x 600 mm	€ 49,16

SCALPELLI XLR

Confezione singola in blister

CARATTERISTICHE

- Geometria della punta ottimizzata per mantenere costante l'affilatura e la capacità produttiva. • Testa realizzata con acciaio più duro per resistere all'usura e demolire in velocità. • Corpo realizzato con un acciaio più morbido per resistere ai contraccolpi e ridurre al minimo le rotture.

DESCRIZIONE

- Per uso con tassellatori SDS-Plus, martelli SDS-Max ed esagonali 19mm.



XLR piatto



XLR a punta



XLR spatola

Codice	Codice a Barre	Caratteristiche tecniche D x LT	Forma	Prezzo listino S/iva (PREZZO PER UNITÀ)
DT6978-QZ	5035048083581	SDS-Plus 250 mm XLR	A punta	€ 28,78
DT6979-QZ	5035048083598	SDS-Plus 250x20 mm XLR	Piatto	€ 30,09
DT6984-QZ	5035048083604	SDS-Plus 200x40 mm XLR	A spatola	€ 31,29
DT6888-QZ	5035048082393	SDS-Max 300 mm XLR	A punta	€ 33,79
DT6889-QZ	5035048082409	SDS-Max 400 mm XLR	A punta	€ 35,65
DT6811-QZ	5035048082423	SDS-Max 300x25 mm XLR	Piatto	€ 33,79
DT6812-QZ	5035048082430	SDS-Max 400x25 mm XLR	Piatto	€ 35,65
DT6818-QZ	5035048082447	SDS-Max 360x50 mm XLR	Spatola	€ 57,55

SISTEMA SDS-MAX

• confezione singola in blister



Codice	Codice a Barre	Caratteristiche Tecniche D X LT (mm) - N°TAGLIANTI	Prezzo listino S/iva
DT9400-QZ	5035048059678	12 x 340 2 taglienti	€ 63,22
DT9401-QZ	5035048059685	12 x 540 2 taglienti	€ 74,12
DT9405-QZ	5035048059722	14 x 340 2 taglienti	€ 70,85
DT9406-QZ	5035048059739	14 x 540 2 taglienti	€ 80,66
DT9409-QZ	5035048049760	16 x 340 4 taglienti	€ 73,03
DT9410-QZ	5035048059777	16 x 540 4 taglienti	€ 83,93
DT9411-QZ	5035048059784	18 x 340 4 taglienti	€ 74,12
DT9412-QZ	5035048059791	18 x 540 4 taglienti	€ 92,65
DT9415-QZ	5035048059821	19 x 670 4 taglienti	€ 115,00
DT9416-QZ	5035048059838	20 x 340 4 taglienti	€ 78,48
DT9417-QZ	5035048059845	20 x 540 4 taglienti	€ 87,20
DT9418-QZ	5035048059852	20 x 920 4 taglienti	€ 127,00
DT9419-QZ	5035048059869	22 x 340 4 taglienti	€ 81,75
DT9420-QZ	5035048059876	22 x 540 4 taglienti	€ 89,38
DT9421-QZ	5035048059883	22 x 920 4 taglienti	€ 150,00
DT9422-QZ	5035048059890	24 x 340 4 taglienti	€ 89,38
DT9423-QZ	5035048059906	24 x 540 4 taglienti	€ 102,46
DT9424-QZ	5035048059913	25 x 340 4 taglienti	€ 89,38
DT9425-QZ	5035048059920	25 x 540 4 taglienti	€ 105,73
DT9426-QZ	5035048059937	25 x 920 4 taglienti	€ 150,00
DT9427-QZ	5035048059944	26 x 340 4 taglienti	€ 98,10
DT9428-QZ	5035048059951	26 x 540 4 taglienti	€ 114,00



CARATTERISTICHE

• Spirale di scarico a 4 canali: massimizza la velocità di foratura e favorisce lo scarico del materiale. • Geometria della testa aperta permette una più rapida espulsione della polvere. • Punta a 4 taglienti: riduce al minimo le vibrazioni.

APPLICAZIONE

• Per uso con martelli SDS-Max. • Ideali per fissaggi, ancoraggi e lavori generici di foratura sul cemento e muratura.

Codice	Codice a Barre	Caratteristiche Tecniche D X LT (mm) - N°TAGLIANTI	Prezzo listino S/iva
DT9429-QZ	5035048059968	28 x 380 4 taglienti	€ 106,82
DT9430-QZ	5035048059975	28 x 570 4 taglienti	€ 119,00
DT9431-QZ	5035048059982	28 x 670 4 taglienti	€ 174,00
DT9433-QZ	5035048060001	30 x 570 4 taglienti	€ 127,00
DT9434-QZ	5035048060018	32 x 380 4 taglienti	€ 129,00
DT9435-QZ	5035048060025	32 x 570 4 taglienti	€ 138,00
DT9436-QZ	5035048060032	32 x 920 4 taglienti	€ 202,00
DT9438-QZ	5035048060056	35 x 570 4 taglienti	€ 155,00
DT9439-QZ	5035048060063	35 x 670 4 taglienti	€ 201,00
DT9440-QZ	5035048060070	36 x 570 4 taglienti	€ 168,00
DT9441-QZ	5035048060087	38 x 380 4 taglienti	€ 168,00
DT9442-QZ	5035048060094	38 x 570 4 taglienti	€ 183,00
DT9443-QZ	5035048060100	38 x 670 4 taglienti	€ 204,00
DT9445-QZ	5035048060124	40 x 570 4 taglienti	€ 221,00
DT9446-QZ	5035048060131	40 x 920 4 taglienti	€ 293,00
DT9447-QZ	5035048060148	42 x 570 4 taglienti	€ 277,00
DT9448-QZ	5035048060155	45 x 570 4 taglienti	€ 329,00
DT9449-QZ	5035048060162	50 x 570 4 taglienti	€ 380,00
DT9450-QZ	5035048060179	52 x 570 4 taglienti	€ 415,00





PUNTE SDS-MAX

- confezione singola in blister

CARATTERISTICHE

- Design 4 taglienti rinnovato e geometria della testa più aperta per una maggiore espulsione della polvere.
- Spirale di scarico 4 canali.
- Elica allungata per lasciare il massimo spazio per rimuovere il materiale.

DESCRIZIONE

- Da utilizzare con martelli SDS-Max su cemento e muratura.

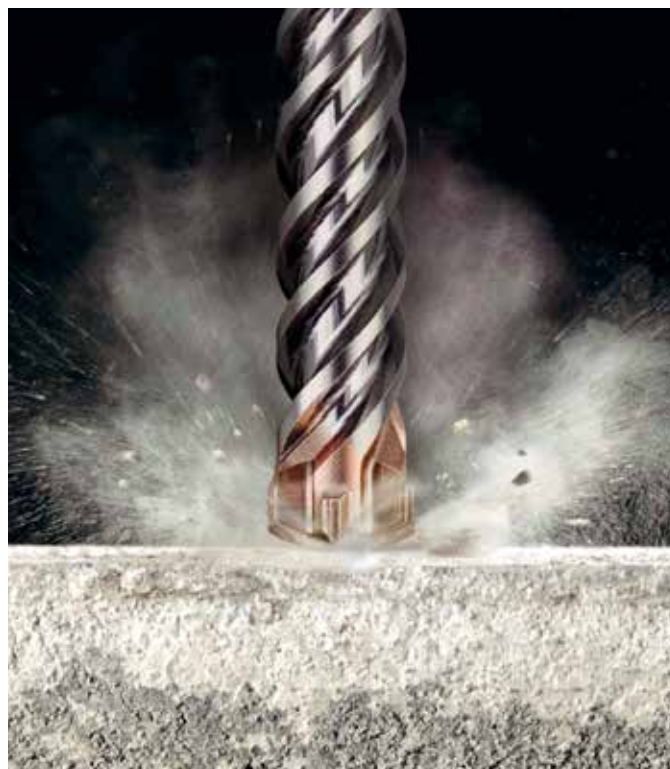

Codice	Codice a Barre	Caratteristiche Tecniche D X LT	Confezione	Descrizione	Prezzo listino S/iva
DT60809-QZ	5035048096734	16 x 340 mm	1	SDS MAX ELITE 4 Taglienti 16 x 340 mm	€ 86,11
DT60810-QZ	5035048096741	16 x 540 mm	1	SDS MAX ELITE 4 Taglienti 16 x 540 mm	€ 99,19
DT60811-QZ	5035048096758	18 x 340 mm	1	SDS MAX ELITE 4 Taglienti 18 x 340 mm	€ 88,29
DT60812-QZ	5035048096765	18 x 540 mm	1	SDS MAX ELITE 4 Taglienti 18 x 540 mm	€ 111,00
DT60816-QZ	5035048096802	20 x 340 mm	1	SDS MAX ELITE 4 Taglienti 20 x 340 mm	€ 92,65
DT60817-QZ	5035048096819	20 x 540 mm	1	SDS MAX ELITE 4 Taglienti 20 x 540 mm	€ 102,46
DT60818-QZ	5035048096826	20 x 920 mm	1	SDS MAX ELITE 4 Taglienti 20 x 920 mm	€ 149,00
DT60819-QZ	5035048096833	22 x 340 mm	1	SDS MAX ELITE 4 Taglienti 22 x 340 mm	€ 95,92
DT60820-QZ	5035048096840	22 x 540 mm	1	SDS MAX ELITE 4 Taglienti 22 x 540 mm	€ 104,64
DT60821-QZ	5035048096857	22 x 920 mm	1	SDS MAX ELITE 4 Taglienti 22 x 920 mm	€ 176,00
DT60822-QZ	5035048096864	24 x 340 mm	1	SDS MAX ELITE 4 Taglienti 24 x 340 mm	€ 105,73
DT60823-QZ	5035048096871	24 x 540 mm	1	SDS MAX ELITE 4 Taglienti 24 x 540 mm	€ 120,00
DT60824-QZ	5035048096888	25 x 340 mm	1	SDS MAX ELITE 4 Taglienti 25 x 340 mm	€ 105,73
DT60825-QZ	5035048096895	25 x 540 mm	1	SDS MAX ELITE 4 Taglienti 25 x 540 mm	€ 125,00
DT60826-QZ	5035048096901	25 x 920 mm	1	SDS MAX ELITE 4 Taglienti 25 x 920 mm	€ 177,00
DT60827-QZ	5035048096918	26 x 340 mm	1	SDS MAX ELITE 4 Taglienti 26 x 340 mm	€ 116,00
DT60828-QZ	5035048096925	26 x 540 mm	1	SDS MAX ELITE 4 Taglienti 26 x 540 mm	€ 135,00
DT60829-QZ	5035048096932	28 x 380 mm	1	SDS MAX ELITE 4 Taglienti 28 x 380 mm	€ 127,00
DT60830-QZ	5035048096949	28 x 570 mm	1	SDS MAX ELITE 4 Taglienti 28 x 570 mm	€ 141,00
DT60831-QZ	5035048096956	28 x 670 mm	1	SDS MAX ELITE 4 Taglienti 28 x 670 mm	€ 205,00
DT60832-QZ	5035048096963	30 x 380 mm	1	SDS MAX ELITE 4 Taglienti 30 x 380 mm	€ 139,00
DT60833-QZ	5035048096970	30 x 570 mm	1	SDS MAX ELITE 4 Taglienti 30 x 570 mm	€ 150,00
DT60834-QZ	5035048096987	32 x 380 mm	1	SDS MAX ELITE 4 Taglienti 32 x 380 mm	€ 152,00
DT60835-QZ	5035048096994	32 x 570 mm	1	SDS MAX ELITE 4 Taglienti 32 x 570 mm	€ 162,00
DT60836-QZ	5035048097007	32 x 920 mm	1	SDS MAX ELITE 4 Taglienti 32 x 920 mm	€ 239,00
DT60837-QZ	5035048097014	35 x 380 mm	1	SDS MAX ELITE 4 Taglienti 35 x 380 mm	€ 168,00
DT60838-QZ	5035048097021	35 x 570 mm	1	SDS MAX ELITE 4 Taglienti 35 x 570 mm	€ 184,00
DT60839-QZ	5035048097038	35 x 670 mm	1	SDS MAX ELITE 4 Taglienti 35 x 670 mm	€ 236,00
DT60842-QZ	5035048097069	38 x 570 mm	1	SDS MAX ELITE 4 Taglienti 38 x 570 mm	€ 210,00
DT60844-QZ	5035048097083	40 x 380 mm	1	SDS MAX ELITE 4 Taglienti 40 x 380 mm	€ 242,00
DT60845-QZ	5035048097090	40 x 570 mm	1	SDS MAX ELITE 4 Taglienti 40 x 570 mm	€ 260,00
DT60846-QZ	5035048097106	40 x 920 mm	1	SDS MAX ELITE 4 Taglienti 40 x 920 mm	€ 345,00
DT60847-QZ	5035048097113	42 x 570 mm	1	SDS MAX ELITE 4 Taglienti 42 x 570 mm	€ 318,00

SCALPELLI SDS-MAX

SCALPELLI SDS-MAX STANDARD



- confezione singola in blister

CARATTERISTICHE

- Lavorati con uno speciale trattamento in superficie per garantire una lunga durata dello scalpello.

Codice	Codice a Barre	Caratteristiche Tecniche LA X LU	Forma	Prezzo listino S/iva
DT6820-QZ	5011402378067	280 mm	a punta	€ 18,75
DT6821-QZ	5011402378104	400 mm	a punta	€ 22,26
DT8087-QZ	5035048061411	600 mm	a punta	€ 35,10
DT6822-QZ	5011402378074	25 x 280 mm	piatto	€ 18,75
DT6823-QZ	5011402378111	25 x 400 mm	piatto	€ 22,26
DT8088-QZ	5035048061428	25 x 600 mm	piatto	€ 35,10
DT6824-QZ	5011402378128	50 x 360 mm	a spatola	€ 43,17
DT6825-QZ	5011402378081	80 x 300 mm	a spatola	€ 45,02
DT6826-QZ	5011402378098	26 x 300 mm	sgorbia	€ 48,83
DT8090-QZ	5035048034514	110 x 400 mm	a vanghetta	€ 104,64
DT8091-QZ	5035048034521	90 x 400 mm	per asfalto	€ 94,83
DT9000-QZ	5035048095935	400 mm	punta + piatto	€ 31,29



SCALPELLI AD ATTACCO ESAGONALE

- confezione singola in blister



CARATTERISTICHE

- Attacco 19 mm • Per scrostature e scalpellature pesanti, demolizioni in calcestruzzo, pietra, rimozioni di piastrelle.

CARATTERISTICHE

- Attacco 28 mm • Demolizioni pesanti di cemento armato, asfalto, pietra. • Posa di picchetti e costipatura.

CARATTERISTICHE

- Attacco 30 mm • Demolizioni pesanti di cemento armato, asfalto, pietra.

Codice	Codice a Barre	Caratteristiche Tecniche LA X LU	Forma	Prezzo listino S/iva
DT6808-QZ	5035048083246	410 mm	A punta	€ 63,22
DT6809-QZ	5035048083253	410 mm	Piatto	€ 63,22

Codice	Codice a Barre	Caratteristiche Tecniche LA X LU	Forma	Prezzo listino S/iva
DT6940-QZ	5035048025031	400 mm	a punta	€ 22,13
DT6942-QZ	5035048025055	25 x 400 mm	piatto	€ 22,52
DT6945-QZ	5035048025086	60 x 450 mm	a spatola	€ 47,60

Codice	Codice a Barre	Caratteristiche Tecniche LA X LU	Forma	Prezzo listino S/iva
DT6927-QZ	5035048070505	500 mm	a punta	€ 58,86
DT6928-QZ	5035048070512	500 x 125 mm	a vanga	€ 138,00
DT6929-QZ	5035048070529	500 x 36 mm	piatto	€ 57,55
DT6932-QZ	5035048070536	500 x 76 mm	a spatola	€ 79,57
DT6934-QZ	5035048070550	500 x 110 mm	per taglio asfalto	€ 189,00



CORONE PER MARTELLI SDS-MAX COMPONIBILI

Codice	Codice a Barre	Caratteristiche Tecniche	Prezzo listino S/iva
DT6761-QZ	5035048013731	50 x 107 mm	€ 138,00
DT6762-QZ	5035048013748	68 x 107 mm	€ 153,00
DT6763-QZ	5035048013755	80 x 107 mm	€ 205,00
DT6764-QZ	5035048013762	90 x 107 mm	€ 213,00
DT6765-QZ	5035048013779	100 x 107 mm	€ 268,00
DT6766-QZ	5035048013786	125 x 107 mm	€ 343,00

**CARATTERISTICHE**

- Ampia gamma di corone SDS-Max, realizzate con altissima qualità sia dei taglienti che dell'acciaio, massima flessibilità grazie al nuovo sistema filettato.

APPLICAZIONE

- Le corone DeWALT con attacco SDS-Max sono ideali per l'uso con i martelli elettropneumatici da 5 a 10 Kg per realizzare fori passanti di grandi dimensioni.

**DT6770-QZ****DT6772-QZ****DT6773-QZ****ADATTATORI SDS-MAX PER CORONE PER MARTELLO**

Codice	Codice a Barre	Caratteristiche Tecniche LU	Prezzo listino S/iva
DT6770-QZ	5035048013793	180 mm (SDS-Max)	€ 95,92
DT6771-QZ	5035048013809	400 mm (SDS-Max)	€ 120,00
DT6772-QZ	5035048013816	155 mm (punta pilota)	€ 37,72
DT6773-QZ	5035048013823	280 mm (estensione)	€ 157,00

PUNTE CON ASPIRAZIONE INTEGRATA**CARATTERISTICHE**

- Foratura estremamente veloce con estrazione della polvere.
- Ambiente di lavoro pulito e sicuro.
- Testa della punta forata e connettore per aspiratore integrato.

APPLICAZIONE

- Ideali per installazione di ferri di ripresa, forature in verticale, fori con utilizzo di resine

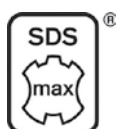

Codice	Codice a Barre	Caratteristiche Tecniche	Prezzo listino S/iva
PUNTE SDS MAX			
DT60230-QZ	5035048545089	Punta Ø16 mm - LU 400 / LT 600mm	€ 250,00
DT60231-QZ	5035048545119	Punta Ø18 mm - LU 400 / LT 600mm	€ 257,00
DT60232-QZ	5035048545126	Punta Ø20 mm - LU 400 / LT 600mm	€ 270,00
DT60233-QZ	5035048545140	Punta Ø24 mm - LU 400 / LT 600mm	€ 282,00
DT60234-QZ	5035048545157	Punta Ø28 mm - LU 400 / LT 600mm	€ 369,00
DT60235-QZ	5035048545164	Punta Ø32 mm - LU 400 / LT 600mm	€ 382,00

**DT60232-QZ**

	CODICE	CODICE A BARRE	CARATTERISTICHE TECNICHE • CAPACITÀ E ATTACCO	DESCRIZIONE	PREZZO AL PUBBLICO S/IVA
MANDRINI					
CREMAGLIERA					
	DT7012-QZ	5011402371389	1.5-13 mm 1/2 x 20UNF	Mandrino professionale da 13 mm. Corpo leggero, massima durata. Ideale per trapani a percussione.	€ 26,16
AUTOSERRANTI					
	DT7002-QZ	5011402371365	1.5-13 mm 1/2 x 20UNF	Mandrino professionale da 13 mm. 2 ghiera in plastica per un'elevata tenuta dell'utensile. Rapida sostituzione senza chiave.	€ 22,88
	DT7044-QZ	5035048060247	1.5-13 mm 1/2 x 20UNF	Mandrino professionale da 13 mm. 2 ghiera in metallo. Griffe con riporti in metallo duro.	€ 63,22
	DT7046-QZ	5035048060261	1.5-13 mm 1/2 x 20UNF	Mandrino professionale da 13 mm. 1 ghiera in metallo. Griffe con riporti in metallo duro.	€ 64,31
	DT7025-QZ	5035048061718	1.5-13 mm 1/2 x 20UNF	Mandrino professionale da 13 mm. 2 ghiera in metallo e plastica. Griffe con riporti in metallo duro.	€ 48,94
SPECIALI					
	DT7005-QZ	5035048060278	1.5-13 mm 1/2 x 20UNF	Mandrino professionale da 13 mm. Mandrino a crema gliera. Dotato di adattatore SDS.	€ 43,82
	DT7017-QZ	5035048061695	1.5 x 13 mm	Mandrino ad attacco rapido. 2 ghiera in plastica.	€ 52,65

ADATTATORI PER MANDRINO

Codice	Codice a Barre	Caratteristiche Tecniche	Prezzo listino S/iva
DT6830-QZ	5011402378135	adattatore da SDS-Max a SDS-Plus	€ 120,00
DT7021-QZ	5011402371396	chiave per mandrino 10 e 13 mm	€ 6,76
DT7030-QZ	5011402371419	SDS-Plus 1/2" x 20UNF adattatore mandrino	€ 5,77



DT6830-QZ



DT7030-QZ

CARATTERISTICHE

- Gamma di adattatori DeWALT realizzati con altissima qualità dell'acciaio.

APPLICAZIONE

- Gli adattatori permettono di convertire un attacco in quello originario del tuo martello per un'ottimizzazione di trasmissione della forza.

PUNTE EXTREME 2 PER METALLO

CARATTERISTICHE

• Punta ad elica per utensili a filo e a batteria. • Fori più puliti, precisi e senza sbavature grazie ai taglienti laterali. • Corpo scanalato al fine di ridurre le rotture in maniera significativa. • Codolo anti-slittamento con 3 scanalature per eliminare gli slittamenti nel mandrino.

APPLICAZIONE

• Adatte per forature su acciaio legato e non legato. • Adatte per foratura su lamiera o materiali sottili dove sono richiesti fori senza sbavature. • Ideali per utensili a filo o batteria fino a 900 N/mm².

Punta di centraggio disponibile dal diametro 4.8 mm in su.



• confezione singola in blister

Codice	Codice a Barre	Caratteristiche Tecniche D X LT X LU	Confezione	Prezzo listino S/iva
DT5034-QZ	5035048034767	1 x 34 x 12 mm	2	€ 3,56
DT5035-QZ	5035048034774	1.5 x 40 x 18 mm	2	€ 3,82
DT5036-QZ	5035048034781	2 x 49 x 24 mm	2	€ 3,82
DT5037-QZ	5035048034798	2.5 x 57 x 30 mm	2	€ 3,42
DT5038-QZ	5035048034804	3 x 61 x 33 mm	2	€ 3,56
DT5039-QZ	5035048034811	3.2 x 65 x 36 mm	2	€ 5,04
DT5040-QZ	5035048034828	3.3 x 65 x 36 mm	2	€ 5,04
DT5041-QZ	5035048034835	3.5 x 70 x 39 mm	2	€ 5,30
DT5042-QZ	5035048034842	4 x 75 x 43 mm	2	€ 5,45
DT5063-QZ	5035048052648	4.1 x 75 x 43 mm	1	€ 4,10
DT5043-QZ	5035048034859	4.2 x 75 x 43 mm	1	€ 3,42
DT5044-QZ	5035048034866	4.5 x 80 x 46 mm	1	€ 3,56
DT5045-QZ	5035048034873	4.8 x 86 x 46 mm	1	€ 4,22
DT5046-QZ	5035048034880	5 x 86 x 46 mm	1	€ 4,22
DT5047-QZ	5035048034897	5.5 x 93 x 57 mm	1	€ 4,34
DT5048-QZ	5035048034903	6 x 93 x 57 mm	1	€ 4,50
DT5049-QZ	5035048034910	6.5 x 101 x 58 mm	1	€ 4,79
DT5067-QZ	5035048052686	6.8 x 109 x 66 mm	1	€ 5,84
DT5050-QZ	5035048034927	7 x 109 x 66 mm	1	€ 5,45
DT5051-QZ	5035048034934	7.5 x 109 x 66 mm	1	€ 5,72
DT5052-QZ	5035048034941	8 x 117 x 72 mm	1	€ 6,27
DT5053-QZ	5035048034958	8.5 x 117 x 72 mm	1	€ 6,78
DT5054-QZ	5035048034965	9 x 125 x 78 mm	1	€ 7,46
DT5055-QZ	5035048034972	9.5 x 125 x 78 mm	1	€ 8,03
DT5056-QZ	5035048034989	10 x 133 x 84 mm	1	€ 8,93
DT5057-QZ	5035048034996	10.5 x 133 x 84 mm	1	€ 9,64
DT5058-QZ	5035048052006	11 x 142 x 91 mm	1	€ 10,44
DT5059-QZ	5035048052013	11.5 x 142 x 91 mm	1	€ 10,98
DT5060-QZ	5035048052020	12 x 151 x 98 mm	1	€ 12,09
DT5061-QZ	5035048052037	12.5 x 151 x 98 mm	1	€ 12,34
DT5062-QZ	5035048052044	13 x 151 x 98 mm	1	€ 13,00

• confezione multipla (10 punte)

Codice	Codice a Barre	Caratteristiche Tecniche D X LT X LU	Prezzo al pubblico S/iva
DT5535-QZ	5035048052051	1 x 34 x 12 mm	€ 12,09
DT5536-QZ	5035048052068	1.5 x 40 x 18 mm	€ 12,21
DT5537-QZ	5035048052075	2 x 49 x 24 mm	€ 12,45
DT5538-QZ	5035048052082	2.5 x 57 x 30 mm	€ 13,29
DT5539-QZ	5035048052099	3 x 61 x 33 mm	€ 14,20
DT5540-QZ	5035048052105	3.2 x 65 x 36 mm	€ 21,50
DT5541-QZ	5035048052112	3.3 x 65 x 36 mm	€ 21,50
DT5542-QZ	5035048052129	3.5 x 70 x 39 mm	€ 22,33
DT5543-QZ	5035048052136	4 x 75 x 43 mm	€ 23,15
DT5544-QZ	5035048052143	4.2 x 75 x 43 mm	€ 23,77
DT5545-QZ	5035048052150	4.5 x 80 x 46 mm	€ 24,20
DT5546-QZ	5035048052167	4.8 x 86 x 46 mm	€ 29,22
DT5547-QZ	5035048052174	5 x 86 x 46 mm	€ 29,54
DT5567-QZ	5035048052716	5.1 x 86 x 46 mm	€ 34,23
DT5568-QZ	5035048052723	5.2 x 86 x 46 mm	€ 36,30
DT5548-QZ	5035048052181	5.5 x 93 x 57 mm	€ 31,51
DT5549-QZ	5035048052198	6 x 93 x 57 mm	€ 33,25
DT5550-QZ	5035048052204	6.5 x 101 x 58 mm	€ 35,76
DT5551-QZ	5035048052211	7 x 109 x 66 mm	€ 41,53
DT5552-QZ	5035048052228	7.5 x 109 x 66 mm	€ 44,69
DT5553-QZ	5035048052235	8 x 117 x 72 mm	€ 48,40
DT5554-QZ	5035048052242	8.5 x 117 x 72 mm	€ 54,94
DT5555-QZ	5035048052259	9 x 125 x 78 mm	€ 59,95
DT5556-QZ	5035048052266	9.5 x 125 x 78 mm	€ 66,49
DT5557-QZ	5035048052273	10 x 133 x 84 mm	€ 77,39
DT5558-QZ	5035048052280	10.5 x 133 x 84 mm	€ 83,93
DT5559-QZ	5035048052297	11 x 142 x 91 mm	€ 91,56
DT5560-QZ	5035048052303	11.5 x 142 x 91 mm	€ 95,92
DT5561-QZ	5035048052310	12 x 151 x 98 mm	€ 105,73
DT5562-QZ	5035048052327	12.5 x 151 x 98 mm	€ 112,00
DT5563-QZ	5035048052334	13 x 151 x 98 mm	€ 118,00

PUNTE HSS-CO EXTREME AL COBALTO

CARATTERISTICHE

• Prestazioni professionali sia con utensili a filo che a batteria. • Corpo scanalato e speciale punta di centraggio per fori più precisi e senza sbavature. • Codolo anti-slittamento con 3 scanalature. • Durata superiore a tutte le altre punte sul mercato e massima rapidità di foratura. • Rivestimento al cobalto 8%.

APPLICAZIONE

• Per prestazioni eccezionali in foratura sull'acciaio INOX e materiali non ferrosi. • Resistenza garantita fino a 1100N/mm². • Adatto su lamiere dove è richiesta precisione e su tubi senza alcun problema.

EXTREME INDUSTRIAL
COBALT



• confezione singola in blister

Codice	Codice a Barre	Caratteristiche Tecniche D X LT X LU	Confezione	Prezzo listino S/lva
DT4958-QZ	5035048535073	1 x 34 x 12 mm	2	€ 4,05
DT4959-QZ	5035048535080	1.5 x 40 x 18 mm	2	€ 4,18
DT4900-QZ	5035048094648	2 x 49 x 24 mm	2	€ 4,29
DT4901-QZ	5035048094655	2.5 x 57 x 30 mm	2	€ 4,62
DT4902-QZ	5035048094662	3 x 61 x 33 mm	2	€ 5,41
DT4960-QZ	5035048535110	3.3 x 65 x 36 mm	2	€ 5,79
DT4903-QZ	5035048094679	3.5 x 70 x 39 mm	2	€ 6,19
DT4904-QZ	5035048094686	4 x 75 x 43 mm	2	€ 6,60
DT4961-QZ	5035048053127	4.2 x 75 x 43 mm	1	€ 6,60
DT4905-QZ	5035048094693	4.5 x 80 x 47 mm	1	€ 6,60
DT4906-QZ	5035048094709	5 x 86 x 52 mm	1	€ 7,38
DT4907-QZ	5035048094716	5.5 x 93 x 57 mm	1	€ 7,65
DT4908-QZ	5035048094723	6 x 93 x 57 mm	1	€ 7,81
DT4909-QZ	5035048094730	6.5 x 101 x 63 mm	1	€ 8,34
DT4910-QZ	5035048095966	6.8 x 109 x 66 mm	1	€ 8,71
DT4911-QZ	5035048094747	7 x 109 x 69 mm	1	€ 9,03
DT4962-QZ	5035048535134	7.5 x 112 x 72 mm	1	€ 9,70
DT4912-QZ	5035048094754	8 x 117 x 75 mm	1	€ 10,33
DT4963-QZ	5035048535141	8.5 x 117 x 75 mm	1	€ 10,77
DT4913-QZ	5035048094761	9 x 125 x 81 mm	1	€ 11,41
DT4964-QZ	5035048535158	9.5 x 128 x 83 mm	1	€ 12,09
DT4914-QZ	5035048094778	10 x 133 x 87 mm	1	€ 12,89
DT4965-QZ	5035048535165	10.5 x 133 x 87 mm	1	€ 13,82
DT4915-QZ	5035048094785	11 x 142 x 94 mm	1	€ 15,97
DT4916-QZ	5035048094792	12 x 151 x 101 mm	1	€ 18,88
DT4967-QZ	5035048535189	12.5 x 151 x 101 mm	1	€ 19,15
DT4917-QZ	5035048094808	13 x 151 x 101 mm	1	€ 21,85

• confezione multipla

Codice	Codice a Barre	Caratteristiche Tecniche D X LT X LU	Confezione	Prezzo listino S/lva
DT4918-QZ	5035048534571	2 x 49 x 24 mm	10	€ 16,78
DT4919-QZ	5035048534588	2.5 x 57 x 30 mm	10	€ 18,39
DT4920-QZ	5035048534595	3 x 61 x 33 mm	10	€ 21,18
DT4921-QZ	5035048534601	3.2 x 65 x 36 mm	10	€ 23,66
DT4922-QZ	5035048534618	3.3 x 65 x 36 mm	10	€ 25,18
DT4923-QZ	5035048534632	3.5 x 70 x 39 mm	10	€ 26,60
DT4924-QZ	5035048534649	4 x 75 x 43 mm	10	€ 28,56
DT4925-QZ	5035048534656	4.1 x 75 x 43 mm	10	€ 32,27
DT4926-QZ	5035048534670	4.2 x 75 x 43 mm	10	€ 36,19
DT4927-QZ	5035048534687	4.5 x 80 x 47 mm	10	€ 36,19
DT4928-QZ	5035048534694	4.8 x 86 x 52 mm	10	€ 54,94
DT4929-QZ	5035048534717	5 x 86 x 52 mm	10	€ 57,55
DT4931-QZ	5035048534762	5.2 x 86 x 52 mm	10	€ 58,86
DT4932-QZ	5035048534786	5.5 x 93 x 57 mm	10	€ 59,95
DT4933-QZ	5035048534809	6 x 93 x 57 mm	10	€ 61,04
DT4934-QZ	5035048534823	6.5 x 101 x 63 mm	10	€ 64,31
DT4935-QZ	5035048534847	6.8 x 109 x 66 mm	10	€ 67,58
DT4936-QZ	5035048534861	7 x 109 x 69 mm	10	€ 68,67
DT4937-QZ	5035048534878	7.5 x 112 x 72 mm	10	€ 74,12
DT4938-QZ	5035048534892	8 x 117 x 75 mm	10	€ 80,66
DT4939-QZ	5035048534908	8.5 x 117 x 75 mm	10	€ 83,93
DT4940-QZ	5035048534915	9 x 125 x 81 mm	10	€ 90,47
DT4941-QZ	5035048434922	9.5 x 128 x 83 mm	10	€ 97,01
DT4942-QZ	5035048534939	10 x 133 x 87 mm	10	€ 107,91
DT4943-QZ	5035048534946	10.2 x 133 x 87 mm	10	€ 121,00
DT4944-QZ	5035048534960	10.5 x 133 x 87 mm	5	€ 59,95
DT4945-QZ	5035048534984	11 x 142 x 94 mm	5	€ 68,67
DT4946-QZ	5035048534991	11.5 x 145 x 96 mm	5	€ 71,94
DT4947-QZ	5035048535004	12 x 151 x 101 mm	5	€ 79,57
DT4948-QZ	5035048535028	12.5 x 151 x 101 mm	5	€ 81,75
DT4949-QZ	5035048535042	13 x 151 x 101 mm	5	€ 92,70

PUNTE HSS-G-DIN 338 PER METALLO



CARATTERISTICHE

• Spirale appositamente fresata per forature veloci, lunga durata della punta ed eccellente concentricità. • Realizzate in acciaio speciale HSS DIN338. • Geometria elicoidale tipo N fresata dal pieno. • Strettissima tolleranza del diametro (H8).

APPLICAZIONE

• Ideale per utensili a filo o a batteria, per forare su acciaio, acciaio fuso, legato e non legato, ghisa grigia, ghisa a grafite sferoidale, acciaio sinterizzato, nichel, ottoni, etc. fino a 990 N/mm².

- confezione singola in blister

Codice	Codice a Barre	Caratteristiche Tecniche D X LT X LU	Confezione	Prezzo listino S/iva
DT5201-QZ	5011402373437	1 x 34 x 12 mm	2	€ 2,89
DT5202-QZ	5011402373451	1.5 x 40 x 18 mm	2	€ 2,89
DT5203-QZ	5011402373475	2 x 49 x 24 mm	2	€ 2,89
DT5204-QZ	5011402373499	2.5 x 57 x 30 mm	2	€ 3,02
DT5205-QZ	5011402373512	3 x 61 x 33 mm	2	€ 3,42
DT5208-QZ	5011402373574	3.5 x 70 x 39 mm	2	€ 3,93
DT5209-QZ	5011402373598	4 x 75 x 43 mm	2	€ 4,05
DT5212-QZ	5011402373659	4.5 x 80 x 47 mm	1	€ 2,89
DT5214-QZ	5011402373697	5 x 86 x 52 mm	1	€ 3,02
DT5215-QZ	5011402373710	5.5 x 93 x 57 mm	1	€ 3,66
DT5216-QZ	5011402373734	6 x 93 x 57 mm	1	€ 3,93
DT5217-QZ	5011402373758	6.5 x 101 x 63 mm	1	€ 4,29
DT5218-QZ	5011402373772	7 x 109 x 69 mm	1	€ 4,59
DT5219-QZ	5011402373796	8 x 117 x 75 mm	1	€ 6,40
DT5221-QZ	5011402373833	9 x 125 x 81 mm	1	€ 7,18
DT5222-QZ	5011402373857	10 x 133 x 87 mm	1	€ 9,39
DT5224-QZ	5011402373895	11 x 142 x 94 mm	1	€ 10,93
DT5226-QZ	5011402373932	12 x 151 x 101 mm	1	€ 11,46
DT5227-QZ	5011402373956	13 x 151 x 101 mm	1	€ 12,63

PUNTE A GRADINI



DT5030-QZ



DT90246-QZ



DT90247-QZ

CARATTERISTICHE

• Ideali per allargare fori da 6 a 35 mm su metallo, alluminio e PVC.

Codice	Codice a Barre	Descrizione	Prezzo listino S/iva
DT5026-QZ	5035048077276	7 diametri: 6, 7, 8, 9, 10, 11, 12 mm codolo esagonale 1/4"	€ 40,66
DT5027-QZ	5035048077283	6 diametri: 8, 10, 12, 14, 16, 18 mm codolo esagonale 1/4"	€ 40,66
DT5030-QZ	5035048077290	7 diametri: 14, 16, 18, 20, 22, 24, 25 mm codolo esagonale 1/4"	€ 74,12
DT5031-QZ	5035048077306	8 diametri: 20, 22, 24, 26, 28, 30, 32, 34 mm codolo a tre facce	€ 126,00
DT90246-QZ	5054905245412	10 diametri: 4, 6, 8, 10, 12, 14, 16, 18, 20, 22 mm con codolo a 3 facce	€ 78,48
DT90247-QZ	5054905245429	13 diametri: 5, 13, 15, 17, 19, 21, 23, 25, 27, 29, 31, 33, 35 mm con codolo a 3 facce	€ 130,00
DT90248-QZ	5054905245436	8 diametri: 6, 8, 10, 12, 14, 16, 18, 20 mm con codolo a 3 facce	€ 70,85

PUNTE FORARE-MASCHIARE-SVASARE



CARATTERISTICHE

• Set di qualità composto da 5 punte attacco esagonale 1/4". • Ideale per installatori, meccanici, elettricisti, automotive.

Codice	Codice a Barre	Descrizione	Prezzo listino S/iva
DT50060-QZ	5054905286149	5 Punte attacco 1/4" per forare, maschiare e svasare misure M4-M5-M6-M8-M10	€ 85,02

PUNTE SERIE BLACK&GOLD FORATURA LEGNO METALLO PLASTICA



Codice	Codice a Barre	Confezione	Caratteristiche Tecniche D	Prezzo listino S/iva
DT20510-QZ	5054905288150	3	1 x 34 x 12 mm	€ 2,07
DT20511-QZ	5054905288167	3	1.5 x 40 x 18 mm	€ 2,18
DT20512-QZ	5054905288174	3	2 x 49 x 24 mm	€ 2,42
DT20513-QZ	5054905288181	3	2.5 x 57 x 30 mm	€ 2,66
DT20514-QZ	5054905288198	1	3 x 61 x 33 mm	€ 2,07
DT20516-QZ	5054905288211	1	3.5 x 70 x 39 mm	€ 2,18
DT20517-QZ	5054905288228	1	4 x 75 x 43 mm	€ 2,30
DT20519-QZ	5054905288242	1	4.5 x 80 x 47 mm	€ 2,54
DT20520-QZ	5054905288259	1	5 x 86 x 52 mm	€ 3,02
DT20521-QZ	5054905288266	1	5.5 x 93 x 57 mm	€ 3,38

Codice	Codice a Barre	Confezione	Caratteristiche Tecniche D	Prezzo listino S/iva
DT20522-QZ	5054905288273	1	6 x 93 x 57 mm	€ 3,51
DT20523-QZ	5054905288280	1	6.5 x 101 x 63 mm	€ 4,23
DT20524-QZ	5054905288297	1	7 x 109 x 69 mm	€ 4,84
DT20525-QZ	5054905288303	1	7.5 x 109 x 69 mm	€ 5,20
DT20526-QZ	5054905288310	1	8 x 117 x 75 mm	€ 5,80
DT20528-QZ	5054905288334	1	9 x 125 x 81 mm	€ 7,01
DT20530-QZ	5054905288358	1	10 x 133 x 87 mm	€ 8,34
DT20532-QZ	5054905288372	1	11 x 142 x 94 mm	€ 10,76
DT20534-QZ	5054905288396	1	12 x 151 x 101 mm	€ 11,96
DT20536-QZ	5054905288419	1	13 x 151 x 101 mm	€ 13,17

SISTEMA COMPLETO "FLIP&DRIVE"

Flip&Drive è un sistema rivoluzionario per la sua praticità e comodità. Grazie a Flip&Drive potrai creare svasature e compiere precise avvitature che risulteranno perfette. L'adattatore a sgancio rapido permette di collegare da una parte una punta da svaso e dall'altra un inserto per l'avvitatura; avrai tutto a portata di mano con un semplice gesto.

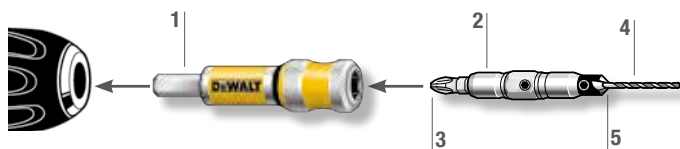

- 1 Adattatore a sgancio rapido.
- 2 Supporto per svasatore e inserto.
- 3 Inserto da avvitatura.
- 4 Punta che crea l'invito nel materiale.
- 5 Svasatore.

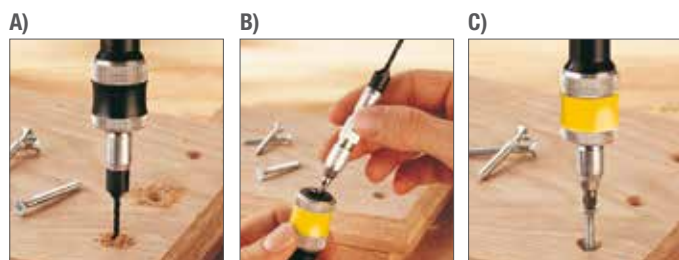

- A) FORATURA DI INVITO E SVASATURA IN UN SEMPLICE GESTO
 B) VELOCISSIMO CAMBIO DI MODALITÀ
 C) AVVITATURA RAPIDA, PRECISA E SOPRATTUTTO "A FILO"



Codice	Codice a Barre	Caratteristiche Tecniche	Conf.	Prezzo listino S/iva
DT7600-XJ	5035048052402	sistema completo N° 6 (3 mm)		€ 43,82
DT7601-XJ	5035048052372	sistema completo N° 8 (4 mm)		€ 43,82
DT7602-XJ	5035048052389	sistema completo N° 10 (5 mm)		€ 43,82
DT7603-XJ	5035048052396	sistema completo N° 12 (6 mm)		€ 43,82
DT7604-XJ	5035048052402	punta pilota e fresa per svaso N° 6	1	€ 5,88
DT7605-XJ	5035048052419	punta pilota e fresa per svaso N° 8	1	€ 5,88
DT7606-XJ	5035048031759	punta pilota e fresa per svaso N° 10	1	€ 5,88
DT7607-XJ	5035048052402	punta pilota e fresa per svaso N° 12	1	€ 5,88
DT7608-XJ	5035048031773	punta pilota N° 6	3	€ 5,65
DT7609-XJ	5035048031780	punta pilota N° 8	3	€ 5,65
DT7610-XJ	5035048031797	punta pilota N° 10	3	€ 5,65

FORATURA NEL LEGNO

PUNTE PER LEGNO IN ACCIAIO CROMO-VANADIO

- confezione singola in blister



CARATTERISTICHE

- Realizzate in acciaio addizionato con cromo-vanadio. • Punta di centraggio e taglienti laterali per fori puliti e accurati. • Per diametri superiori agli 11.1 mm, l'attacco è ridotto a 9,5 mm.

APPLICAZIONE

- Ideale per fori su cartoni in fibra compressa, compensato, truciolare e tutti i legni duri e morbidi. • Usate soprattutto per applicazioni di fissaggio ed avvvitatura nel legno.

PUNTE PER LEGNO A BANDIERA

- confezione singola in blister



CARATTERISTICHE

- Punta di centraggio per un'elevata precisione del posizionamento del foro. • Taglienti ausiliari per una maggior durata della punta ed una velocità doppia rispetto alle punte standard. • Attacco della punta esagonale per una maggior tenuta della punta al portainseriti.

APPLICAZIONE

- Principalmente utilizzati per fori grezzi e rapidi per installazioni di tubature o impianti elettrici. • Ideale per fori su legno naturale duro o morbido truciolato e altri materiali composti.



Codice	Codice a Barre	Caratteristiche Tecniche D X LT X LU	Prezzo listino S/iva
DT4503-QZ	5011402385553	3 x 70 x 46 mm	€ 1,85
DT4504-QZ	5011402385560	4 x 80 x 52 mm	€ 1,85
DT4505-QZ	5011402385577	5 x 90 x 60 mm	€ 2,00
DT4506-QZ	5011402385584	6 x 100 x 66 mm	€ 2,12
DT4507-QZ	5011402385591	7 x 110 x 72 mm	€ 2,24
DT4508-QZ	5011402385607	8 x 120 x 80 mm	€ 2,37
DT4509-QZ	5011402385614	9 x 130 x 84 mm	€ 2,63
DT4510-QZ	5011402385621	10 x 133 x 90 mm	€ 2,89
DT4511-QZ	5011402385638	11 x 150 x 100 mm	€ 4,05
DT4512-QZ	5011402385645	12 x 155 x 102 mm	€ 4,29
DT4513-QZ	5011402385652	13 x 155 x 102 mm	€ 4,29
DT4514-QZ	5011402385669	14 x 160 x 107 mm	€ 4,59
DT4516-QZ	5011402385683	16 x 165 x 112 mm	€ 5,36
DT4518-QZ	5011402385690	18 x 200 x 130 mm	€ 6,65
DT4520-QZ	5011402385706	20 x 200 x 130 mm	€ 8,88

Codice	Codice a Barre	Caratteristiche Tecniche D	Prezzo listino S/iva
DT4762-QZ	5035048072950	10 mm x 152mm	€ 4,01
DT4763-QZ	5035048072967	12 mm x 152mm	€ 4,14
DT4764-QZ	5035048072974	13 mm x 152mm	€ 4,25
DT4765-QZ	5035048072981	14 mm x 152mm	€ 4,40
DT4766-QZ	5035048072998	16 mm x 152mm	€ 4,64
DT4767-QZ	5035048073001	18 mm x 152mm	€ 4,77
DT4768-QZ	5035048073018	20 mm x 152mm	€ 5,39
DT4769-QZ	5035048073025	22 mm x 152mm	€ 5,65
DT4770-QZ	5035048073032	24 mm x 152mm	€ 6,01
DT4771-QZ	5035048073049	25 mm x 152mm	€ 6,27
DT4772-QZ	5035048073056	26 mm x 152mm	€ 6,51
DT4773-QZ	5035048073063	28 mm x 152mm	€ 6,89
DT4774-QZ	5035048073070	30 mm x 152mm	€ 7,02
DT4775-QZ	5035048073087	32 mm x 152mm	€ 7,26
DT4776-QZ	5035048073094	35 mm x 152mm	€ 7,75
DT4777-QZ	5035048073100	38 mm x 152mm	€ 10,64
DT4778-QZ	5035048073117	40 mm x 152mm	€ 11,25
DT4849-QZ	5011402386154	Prolunga 300 mm	€ 14,40

Codice	Codice a Barre	Caratteristiche Tecniche D	Prezzo listino S/iva
DT4780-QZ	5035048073124	10 mm x 406mm	€ 13,77
DT4781-QZ	5035048073131	12 mm x 406mm	€ 15,00
DT4783-QZ	5035048073155	14 mm x 406mm	€ 16,90
DT4784-QZ	5035048073162	16 mm x 406mm	€ 17,50
DT4785-QZ	5035048073179	20 mm x 406mm	€ 18,75
DT4786-QZ	5035048073186	22 mm x 406mm	€ 19,40
DT4787-QZ	5035048073193	24 mm x 406mm	€ 20,64
DT4788-QZ	5035048073209	25 mm x 406mm	€ 21,25
DT4789-QZ	5035048073216	26 mm x 406mm	€ 21,90
DT4791-QZ	5035048073230	30 mm x 406mm	€ 23,77
DT4792-QZ	5035048073247	32 mm x 406mm	€ 25,07
DT4793-QZ	5035048073254	35 mm x 406mm	€ 26,27

PUNTE PER LEGNO A TRIVELLA

- confezione singola in blister



Codice	Codice a Barre	Caratteristiche Tecniche D X LT X LU	Prezzo listino S/iva
DT4600-QZ	5011402385720	6 x 200 x 100 mm	€ 8,34
DT4602-QZ	5011402385737	8 x 200 x 100 mm	€ 8,88
DT4604-QZ	5011402385744	10 x 200 x 100 mm	€ 10,03
DT4606-QZ	5011402385751	12 x 200 x 100 mm	€ 10,94
DT4608-QZ	5011402385768	14 x 200 x 100 mm	€ 12,76
DT4610-QZ	5011402385775	16 x 200 x 100 mm	€ 14,45
DT4612-QZ	5011402385782	18 x 200 x 100 mm	€ 16,02
DT4614-QZ	5011402385799	20 x 200 x 100 mm	€ 18,34
DT4615-QZ	5011402385805	22 x 200 x 100 mm	€ 19,40
DT4616-QZ	5011402385812	24 x 200 x 100 mm	€ 24,09
DT4618-QZ	5011402385829	26 x 200 x 100 mm	€ 26,82
DT4619-QZ	5011402385836	28 x 200 x 100 mm	€ 30,20
DT4620-QZ	5011402385843	30 x 200 x 100 mm	€ 36,41
DT4621-QZ	5011402385850	32 x 200 x 100 mm	€ 40,33

PUNTE SPECIALI PER LEGNO TIPO FORSTNER

CARATTERISTICHE

- Speciali punte in acciaio ad alta percentuale di carbonio che le rende molto resistenti all'usura.
- Grazie al particolare disegno dei taglienti ed alla punta di centraggio a "vite" la foratura risulta rapida e precisa.
- I taglienti dei denti sono riaffilabili.

APPLICAZIONE

- Queste punte sono state studiate per effettuare fori passanti in travi di legno portanti. Sono particolarmente indicate in costruzione di gazebo e strutture in legno.



Codice	Codice a Barre	Caratteristiche Tecniche D	Prezzo listino S/iva
DT4575-QZ	5035048072004	Ø 25 mm	€ 18,21
DT4576-QZ	5035048072011	Ø 28 mm	€ 19,76
DT4577-QZ	5035048072028	Ø 32 mm	€ 24,20
DT4578-QZ	5035048072035	Ø 35 mm	€ 25,84
DT4579-QZ	5035048072042	Ø 38 mm	€ 30,20
DT4580-QZ	5035048072059	Ø 41 mm	€ 31,72
DT4581-QZ	5035048072066	Ø 45 mm	€ 33,03
DT4582-QZ	5035048072073	Ø 51 mm	€ 37,61
DT4583-QZ	5035048072080	Ø 54 mm	€ 40,77
DT4584-QZ	5035048072097	Ø 57 mm	€ 42,19
DT4585-QZ	5035048072103	Ø 65 mm	€ 46,65
DT4586-QZ	5035048072110	Ø 68 mm	€ 52,76
DT4587-QZ	5035048072127	Ø 74 mm	€ 54,06
DT4588-QZ	5035048072134	Ø 76 mm	€ 61,04
DT4589-QZ	5035048072141	Ø 92 mm	€ 66,49
DT4590-QZ	5035048072158	Ø 117 mm	€ 75,21
DT4592-QZ	5035048072172	estensione 140 mm	€ 37,61

CARATTERISTICHE

- Punta di centraggio garantisce un'elevata velocità di foratura.
- Spirale a Lewis permette una rapida espulsione del materiale.
- Codolo triangolare evita lo slittamento della punta nel mandrino.

APPLICAZIONE

- Ideale per fori rapidi ma estremamente puliti, forature profonde su travi, travetti e porte.
- Adatte per fori su legno naturale duro o morbido, truciolato o compensato.

Codice	Codice a Barre	Caratteristiche Tecniche D X LT X LU	Prezzo listino S/iva
DT4632-QZ	5011402385867	8 x 380 x 280 mm	€ 10,94
DT4634-QZ	5011402385874	10 x 380 x 280 mm	€ 12,11
DT4636-QZ	5011402385881	12 x 380 x 280 mm	€ 13,54
DT4638-QZ	5011402385898	14 x 380 x 280 mm	€ 16,02
DT4640-QZ	5011402385904	16 x 380 x 280 mm	€ 17,59
DT4642-QZ	5011402385911	18 x 380 x 280 mm	€ 21,46
DT4644-QZ	5011402385928	20 x 380 x 280 mm	€ 23,66
DT4645-QZ	5011402385935	22 x 380 x 280 mm	€ 25,51
DT4646-QZ	5011402385942	24 x 380 x 280 mm	€ 29,76
DT4648-QZ	5011402385959	26 x 380 x 280 mm	€ 35,54
DT4649-QZ	5011402385966	28 x 380 x 280 mm	€ 39,68
DT4650-QZ	5011402385973	30 x 380 x 280 mm	€ 44,58
DT4651-QZ	5011402385980	32 x 380 x 280 mm	€ 47,96

FORATURA NEL LEGNO

PUNTE PER LEGNO ELICOIDALI A 3 TAGLIENTI

- confezione singola in blister



CARATTERISTICHE

- Realizzate con trattamento termico per garantire una lunga durata.
- Punta di centraggio a vite e triplice elica di scarico del truciolo.
- 3 taglienti per una foratura 6 volte più veloce delle punte a bandiera standard.
- Codolo esagonale con attacco 1/4".

DT90292-QZ

Codice	Codice a Barre	Caratteristiche Tecniche D X LT X LU	Prezzo listino S/iva
DT90239-QZ	5054905245344	13 x 152 mm	€ 7,36
DT90292-QZ	5054905248154	14 x 152 mm	€ 7,97
DT90240-QZ	5054905245351	16 x 152 mm	€ 8,46
DT90293-QZ	5054905248161	18 x 152 mm	€ 9,19
DT90241-QZ	5054905245368	20 x 152 mm	€ 9,80
DT90242-QZ	5054905245375	22 x 152 mm	€ 10,92
DT90243-QZ	5054905245382	25 x 152 mm	€ 12,14
DT90244-QZ	5054905245399	28 x 152 mm	€ 15,95
DT90245-QZ	5054905245405	32 x 152 mm	€ 17,17

SEGHE A TAZZA BI-METAL EXTREME A TAGLIO PROFONDO

NEW

INCLINAZIONE PIÙ AGGRESSIVA

- Maggiore rapidità di taglio

DOPIO DISEGNO DEI DENTI

- Più durata

PIÙ ALTEZZA DEL DENTE

- Più durata

EXTREME

CARATTERISTICHE

Seghe a tazza bimetale EXTREME, forature più rapide grazie al disegno del dente, possono essere utilizzati su vari materiali. Grazie alla profondità di 45mm permettono di forare materiali spessi con diametri da 14 a 210mm.

APPLICAZIONE

- Ideali per forare: legno, legno con chiodi, metallo, acciaio inossidabile, plastica, cartongesso, alluminio.



LEGNO

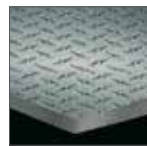

ALLUMINIO

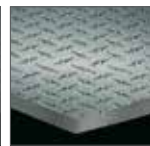

ACCIAIO INOX



UP TO
50%
LONGER
LIFE*

DURA FINO
A 2 VOLTE*

FORMA DENTE
BREVETTATA
OTTIMIZZA
RIMOZIONE
DETRITI



ESPULSIONE
RAPIDA DEL
MATERIALE

DESIGN PIÙ
PROFONDO
per forare
materiali spessi

Codice	Codice a Barre	Caratteristiche Tecniche D	Prezzo listino S/Iva
DT90295-QZ	5054905250393	Ø 14mm Extreme	€ 20,90
DT90296-QZ	5054905250409	Ø 16mm Extreme	€ 18,96
DT90297-QZ	5054905250416	Ø 17mm Extreme	€ 20,90
DT90298-QZ	5054905250423	Ø 19mm Extreme	€ 18,64
DT90299-QZ	5054905250430	Ø 20mm Extreme	€ 19,53
DT90300-QZ	5054905250447	Ø 21mm Extreme	€ 19,31
DT90301-QZ	5054905250454	Ø 22mm Extreme	€ 18,64
DT90302-QZ	5054905250461	Ø 24mm Extreme	€ 18,63
DT90303-QZ	5054905250478	Ø 25mm Extreme	€ 19,17
DT90304-QZ	5054905250485	Ø 27mm Extreme	€ 20,92
DT90305-QZ	5054905250492	Ø 29mm Extreme	€ 20,04
DT90306-QZ	5054905250508	Ø 30mm Extreme	€ 21,38
DT90307-QZ	5054905250515	Ø 32mm Extreme	€ 22,75
DT90308-QZ	5054905250522	Ø 33mm Extreme	€ 23,66
DT90309-QZ	5054905250539	Ø 35mm Extreme	€ 23,88
DT90310-QZ	5054905250546	Ø 37mm Extreme	€ 25,54
DT90311-QZ	5054905250553	Ø 38mm Extreme	€ 22,75
DT90312-QZ	5054905250560	Ø 40mm Extreme	€ 23,09
DT90313-QZ	5054905250577	Ø 41mm Extreme	€ 22,88
DT90314-QZ	5054905250584	Ø 43mm Extreme	€ 23,66
DT90315-QZ	5054905250591	Ø 44mm Extreme	€ 21,38
DT90316-QZ	5054905250607	Ø 46mm Extreme	€ 24,86
DT90317-QZ	5054905250614	Ø 48mm Extreme	€ 25,51
DT90318-QZ	5054905250621	Ø 51mm Extreme	€ 24,20
DT90319-QZ	5054905250638	Ø 52mm Extreme	€ 26,93
DT90320-QZ	5054905250645	Ø 54mm Extreme	€ 24,75
DT90321-QZ	5054905250652	Ø 56mm Extreme	€ 29,15
DT90322-QZ	5054905250669	Ø 57mm Extreme	€ 29,22
DT90323-QZ	5054905250676	Ø 60mm Extreme	€ 29,98

Codice	Codice a Barre	Caratteristiche Tecniche D	Prezzo listino S/Iva
DT90324-QZ	5054905250683	Ø 64mm Extreme	€ 27,47
DT90325-QZ	5054905250690	Ø 65mm Extreme	€ 31,07
DT90326-QZ	5054905250706	Ø 67mm Extreme	€ 32,70
DT90327-QZ	5054905250713	Ø 68mm Extreme	€ 33,36
DT90328-QZ	5054905250720	Ø 70mm Extreme	€ 33,79
DT90329-QZ	5054905250737	Ø 73mm Extreme	€ 34,88
DT90330-QZ	5054905250744	Ø 76mm Extreme	€ 34,88
DT90331-QZ	5054905250751	Ø 79mm Extreme	€ 35,87
DT90332-QZ	5054905250768	Ø 83mm Extreme	€ 37,28
DT90333-QZ	5054905250775	Ø 86mm Extreme	€ 38,70
DT90334-QZ	5054905250782	Ø 89mm Extreme	€ 38,26
DT90335-QZ	5054905250799	Ø 92mm Extreme	€ 40,66
DT90336-QZ	5054905250805	Ø 95mm Extreme	€ 41,53
DT90337-QZ	5054905250812	Ø 98mm Extreme	€ 42,96
DT90338-QZ	5054905250829	Ø 102mm Extreme	€ 46,76
DT90339-QZ	5054905250836	Ø 105mm Extreme	€ 47,63
DT90340-QZ	5054905250843	Ø 108mm Extreme	€ 48,94
DT90341-QZ	5054905250850	Ø 111mm Extreme	€ 51,08
DT90342-QZ	5054905250867	Ø 114mm Extreme	€ 52,10
DT90343-QZ	5054905250874	Ø 121mm Extreme	€ 55,81
DT90344-QZ	5054905250881	Ø 127mm Extreme	€ 55,81
DT90372-QZ	5054905284978	Ø 133mm Extreme	€ 60,36
DT90345-QZ	5054905250898	Ø 140mm Extreme	€ 64,31
DT90346-QZ	5054905250904	Ø 152mm Extreme	€ 67,58
DT8260-QZ	5035048061282	Ø 160mm Extreme	€ 67,33
DT90373-QZ	5054905284985	Ø 168mm Extreme	€ 67,91
DT8266-QZ	5035048014288	Ø 177mm Extreme	€ 68,67
DT8267-QZ	5035048014295	Ø 210mm Extreme	€ 69,76

SEGHE A TAZZA MULTI-MATERIAL CON DENTI AL CARBURO

NEW

INCLINAZIONE PIÙ AGGRESSIVA

- Maggiore rapidità di taglio

DOPIO DISEGNO DEI DENTI

- Più durata

PIÙ ALTEZZA DEL DENTE

- Più durata

EXTREME

CARATTERISTICHE

Seghe a tazza multimaterial con denti al carburo, forature più rapide su vari materiali. Grazie alla profondità permettono di forare materiali spessi con diametri da 19 a 127mm.

APPLICAZIONE

- Ideali per forare: legno, legno con chiodi, metallo, acciaio, plastica, cartongesso, alluminio, muratura, poroton, ceramica, piastrelle e pietra.



LEGNO METALLO CERAMICA PLASTICA POROTON

Codice	Codice a Barre	Caratteristiche Tecniche D	Prezzo listino S/Iva
DT90430-QZ	5054905287863	Ø 19mm Segha a tazza	€ 21,43
DT90401-QZ	5054905287207	Ø 20mm Segha a tazza	€ 22,45
DT90402-QZ	5054905287214	Ø 22mm Segha a tazza	€ 21,43
DT90403-QZ	5054905287221	Ø 25mm Segha a tazza	€ 22,04
DT90404-QZ	5054905287238	Ø 30mm Segha a tazza	€ 24,64
DT90405-QZ	5054905287245	Ø 32mm Segha a tazza	€ 26,15
DT90406-QZ	5054905287252	Ø 35mm Segha a tazza	€ 27,47
DT90407-QZ	5054905287269	Ø 38mm Segha a tazza	€ 26,15
DT90408-QZ	5054905287276	Ø 40mm Segha a tazza	€ 26,60
DT90409-QZ	5054905287283	Ø 41mm Segha a tazza	€ 26,31
DT90410-QZ	5054905287290	Ø 44mm Segha a tazza	€ 24,64
DT90411-QZ	5054905287306	Ø 51mm Segha a tazza	€ 27,80
DT90400-QZ	5054905287313	Ø 54mm Segha a tazza	€ 28,45
DT90412-QZ	5054905287320	Ø 57mm Segha a tazza	€ 33,58
DT90413-QZ	5054905287337	Ø 60mm Segha a tazza	€ 34,45
DT90414-QZ	5054905287344	Ø 64mm Segha a tazza	€ 31,61
DT90415-QZ	5054905287351	Ø 65mm Segha a tazza	€ 35,67

MANDRINI PER SEGHE A TAZZA BI-METAL EXTREME

CARATTERISTICHE

I mandrini per seghe a tazza DT20625 / DT20626 / DT20631 caratterizzati dallo sgancio rapido, senza utilizzo di attrezzi o chiavi, sia della tazza che della punta pilota tramite il semplice movimento della ghiera nelle 2 rispettive posizioni

Codice	Codice a Barre	Descrizione	Prezzo al pubblico S/Iva
DT20626-QZ	5054905305314	Mandrino cambio rapido per seghe a tazza Ø 14-30mm, codolo 10mm. Doppio sistema di sgancio rapido della sega a tazza e della punta pilota	€ 29,98
DT20625-QZ	5054905305307	Mandrino cambio rapido per seghe a tazza Ø 32-210mm, codolo 13mm. Doppio sistema di sgancio rapido della sega a tazza e della punta pilota	€ 31,40
DT90365-QZ	5054905251093	Mandrino Standard codolo 6.35mm (Ø14 - 30mm)	€ 11,61
DT90366-QZ	5054905251109	Mandrino Standard codolo 10mm (Ø14 - 30mm)	€ 14,52
DT90367-QZ	5054905251116	Mandrino Standard codolo 13mm (Ø14 - 30mm)	€ 20,16



DESIGN VERSATILE

I denti in Carburo di Tungsteno sono ottimizzati per tagliare una varietà di materiali tra cui legno con chiodi, blocchi di cemento, fibrocemento e mattoni

DURATA INCREDIBILE

I riporti in carburo di tungsteno ad alte prestazioni sono brasati al tagliente, questo consente di strappare i chiodi prevenendo la perdita dei denti

6x PIÙ VELOCE
di una bi-metallica

Codice	Codice a Barre	Caratteristiche Tecniche D	Prezzo listino S/Iva
DT90416-QZ	5054905287368	Ø 68mm Segha a tazza	€ 38,30
DT90417-QZ	5054905287375	Ø 70mm	€ 38,92
DT90418-QZ	5054905287382	Ø 76mm	€ 40,12
DT90419-QZ	5054905287399	Ø 79mm	€ 41,32
DT90420-QZ	5054905287405	Ø 86mm	€ 44,47
DT90421-QZ	5054905287412	Ø 92mm	€ 46,76
DT90422-QZ	5054905287429	Ø 95mm	€ 47,85
DT90423-QZ	5054905287436	Ø 102mm	€ 53,74
DT90424-QZ	5054905287443	Ø 108mm	€ 56,24
DT90425-QZ	5054905287450	Ø 111mm	€ 58,86
DT90426-QZ	5054905287467	Ø 127mm	€ 64,31
DT20629-QZ	5054905305345	Punta pilota 95mm muratura per mandrino a cambio rapido per seghe a tazza	€ 4,65
DT20630-QZ	5054905305352	Punta pilota 95mm legno per mandrino a cambio rapido per seghe a tazza	€ 7,80
DT20631-QZ	5054905305369	Mandrino cambio rapido per seghe a tazza Ø 32-152mm, codolo 13mm. Doppio sistema di sgancio rapido della sega a tazza della punta pilota	€ 29,03



Codice	Codice a Barre	Descrizione	Prezzo al pubblico S/Iva
DT90368-QZ	5054905251123	Mandrino Standard codolo 10mm (Ø32 - 210mm)	€ 20,32
DT90369-QZ	5054905251130	Mandrino Standard codolo 13mm (Ø32 - 210mm)	€ 24,86
DT20628-QZ	5054905305338	Punta pilota per mandrino a cambio rapido Ø 10mm lunghezza 108mm	€ 6,39
DT20627-QZ	5054905305321	Punta pilota per mandrino a cambio rapido Ø 6mm lunghezza 83mm	€ 6,14
DT8108-QZ	5035048061329	Mandrino con attacco SDS-Plus per seghe a tazza da 32 a 210 mm.	€ 25,07
DT8290-QZ	5035048061299	Estensione da 300 mm da montare su DT8102.	€ 42,30

PUNTE PER CERNIERE

Codice	Codice a Barre	Caratteristiche Tecniche D	Prezzo listino S/iva
DT4543-QZ	5011402386185	Ø 35 mm	€ 19,76



CARATTERISTICHE

- Punta con inserto in carburo a 2 taglianti. • Alta qualità della finitura.

APPLICAZIONE

- Queste punte sono dedicate alla foratura dei mobili per realizzare l'alloggiamento delle cerniere.

PUNTE MULTI MATERIAL

- confezione singola in blister



LEGNO

MATTONE

ALLUMINIO

Codice	Codice a Barre	Caratteristiche Tecniche D X LT X LU	Prezzo listino S/iva
DT6515-QZ	5035048066010	3 x 80 x 50 mm	€ 4,46
DT6516-QZ	5035048066027	3.5 x 80 x 50 mm	€ 4,46
DT6517-QZ	5035048066034	4 x 103 x 73 mm	€ 5,23
DT6518-QZ	5035048066041	5 x 113 x 83 mm	€ 5,23
DT6519-QZ	5035048066058	6 x 123 x 93 mm	€ 6,65
DT6520-QZ	5035048066065	6.5 x 123 x 93 mm	€ 6,65



CARATTERISTICHE

- Punta con angolatura a 120° che permette la massima affilatura. • Codolo esagonale che evita lo slittamento della punta nel mandrino.

APPLICAZIONE

- La speciale punta MULTI MATERIAL grazie alle sue particolari geometrie permette di forare tutti i materiali: legno, cemento, alluminio. • È possibile utilizzarla con e senza la percussione.

Codice	Codice a Barre	Caratteristiche Tecniche D X LT X LU	Prezzo listino S/iva
DT6521-QZ	5035048066072	7 x 123 x 93 mm	€ 7,44
DT6522-QZ	5035048066089	8 x 134 x 104 mm	€ 7,44
DT6524-QZ	5035048066102	10 x 134 x 104 mm	€ 8,77
DT6525-QZ	5035048066119	12 x 153 x 123 mm	€ 10,17
DT6526-QZ	5035048066126	13 x 160 x 130 mm	€ 10,17

PUNTE PER CERAMICA

- Confezione singola in blister



Codice	Codice a Barre	Caratteristiche Tecniche D	Prezzo listino S/iva
DT6037-QZ	5035048066300	Ø 5 mm	€ 30,20
DT6038-QZ	5035048066317	Ø 6 mm	€ 31,61
DT6039-QZ	5035048066324	Ø 7 mm	€ 32,27
DT6040-QZ	5035048066331	Ø 8 mm	€ 32,92
DT6041-QZ	5035048066348	Ø 10 mm	€ 34,45
DT6042-QZ	5035048066355	Ø 12 mm	€ 37,17
DT6043-QZ	5035048066362	Ø 15 mm	€ 45,89
DT6044-QZ	5035048066379	Ø 20 mm	€ 50,14
DT6045-QZ	5035048066386	Ø 25 mm	€ 71,94
DT6047-QZ	5035048066409	Dispenser acqua	€ 9,39



CARATTERISTICHE

- La testa della punta diamantata permette di penetrare facilmente nel materiale. • Grazie alla scanalatura laterale l'estrazione del materiale dal fianco è facile. • Grazie alla particolare geometria della testa l'ingresso dell'acqua è facilitato.

APPLICAZIONE

- Permette di realizzare fori perfetti anche nelle superfici più dure come marmo e piastrelle anche da pavimento. • La perfetta concentricità rende il fissaggio più efficace. • Da utilizzare con acqua.

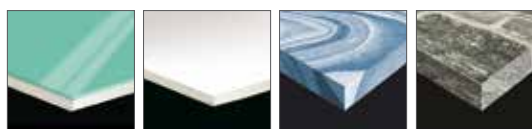
PIASTRELLE
MURO

PORCELLANA

MARMO

PIETRA

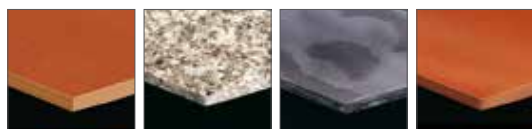
PIASTRELLE
PAVIMENTO

GRANITO

ARDESIA

TERRACOTTA

ACCESSORI PER AVVITATORI

INSERTI TORSION

CARATTERISTICHE

- Acciaio europeo di elevata qualità che ottimizza la durata.
- Prodotti seguendo standard di produzione DIN per ottenere elevata precisione dimensionale e un fissaggio accurato.
- La gamma TORSION è adatta alle applicazioni più comuni.

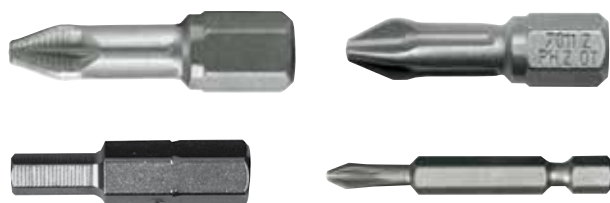

Codice	Codice a Barre	Caratteristiche Tecniche FORMATO	Confezione	Prezzo listino S/iva
INSERTI POZIDRIV 25 mm				
DT7211-QZ	5035048012505	Pz1	5	€ 7,31
DT7212-QZ	5035048012529	Pz2	5	€ 7,31
DT7218-QZ	5035048012536	Pz2	20	€ 25,62
DT7213-QZ	5035048012543	Pz3	5	€ 7,31
INSERTI POZIDRIV 50 mm				
DT7226-QZ	5035048013090	Pz2	5	€ 23,55
DT7227-QZ	5035048013106	Pz3	5	€ 23,55

Codice	Codice a Barre	Caratteristiche Tecniche FORMATO	Confezione	Prezzo listino S/iva
INSERTI A TESTA QUADRA ROBERTSON 25 mm				
DT7170-QZ	5035048013564	No.1	5	€ 9,39
DT7171-QZ	5035048013571	No.2	5	€ 9,39
DT7172-QZ	5035048013588	No.3	5	€ 9,39

ACCESSORI PER AVVITATORE PER CARTONGESSO DCF620

	Codice	Codice a Barre	Descrizione	Prezzo listino S/iva
	DT7520-QZ	5035048092521	Porta inserti magnetico	€ 6,53
	DT7206-QZ	5035048091784	N.5 Inserti lunghezza 153 mm (compatibile solo con modello con caricatore DCF620D2M-QW)	€ 19,53
	DT20425-QZ	5054905279219	5 inserti PH2 lunghezza 156 mm per caricatore DFC6202-XJ	€ 19,61

Codice	Codice a Barre	Caratteristiche Tecniche LT - FORMATO	Confezione	Prezzo listino S/iva
INSERTI PHILIPS 50 mm				
DT7246-QZ	5035048013120	50 mm - Ph2	5	€ 15,74
INSERTI PHILIPS 25 mm				
DT7231-QZ	5035048012581	25 mm - Ph1	5	€ 7,31
DT7232-QZ	5035048012604	25 mm - Ph2	5	€ 7,31
DT7238-QZ	5035048012611	25 mm - Ph2	20	€ 25,62
DT7233-QZ	5035048012628	25 mm - Ph3	5	€ 7,31

Codice	Codice a Barre	Caratteristiche Tecniche FORMATO	Confezione	Prezzo listino S/iva
INSERTI TORX 25 mm				
DT7253-QZ	5035048012727	T10	5	€ 9,39
DT7254-QZ	5035048012734	T15	5	€ 9,39
DT7255-QZ	5035048012758	T20	5	€ 9,39
DT7266-QZ	5035048012765	T20	20	€ 33,25
DT7256-QZ	5035048012789	T25	5	€ 9,39
DT7267-QZ	5035048012796	T25	20	€ 33,15
DT7258-QZ	5035048012826	T30	5	€ 9,39
DT7268-QZ	5035048012833	T30	20	€ 33,25
DT7259-QZ	5035048012857	T40	5	€ 9,39
INSERTI TORX 70 mm				
DT7290-QZ	5035048013182	T10	5	€ 18,60
DT7291-QZ	5035048013199	T15	5	€ 18,60
DT7292-QZ	5035048013205	T20	5	€ 18,60
DT7293-QZ	5035048013212	T25	5	€ 18,60
DT7295-QZ	5035048013236	T30	5	€ 18,60
DT7296-QZ	5035048013243	T40	5	€ 18,60

Codice	Codice a Barre	Caratteristiche Tecniche LT - FORMATO	Confezione	Prezzo listino S/iva
INSERTI SPECIALI 110 mm				
DT7203-QZ	5035048013250	110 mm - Pz2	5	€ 49,49
DT7204-QZ	5035048013267	110 mm - Ph2	5	€ 49,49

FRESE PER REFILATORE PER CARTONGESSO DCE555

	Codice	Codice a Barre	Descrizione	Prezzo listino S/iva
	DT6620-QZ	5054905315245	Frese refillatore cartongesso Ø 3.2mm (1/8"). Cartongesso (5 pezzi)	€ 11,00
	DT6621-QZ	5054905315252	Frese refillatore cartongesso Ø 3.2mm (1/8"). Rivestimento in legno, plastica, fibra di vetro e vinile o alluminio (5 pezzi)	€ 11,00
	DT6622-QZ	5054905315269	Frese refillatore cartongesso Ø 6.4mm (1/4"). Cartongesso (5 pezzi)	€ 23,00

PORTA INSERTI



Codice	Codice a Barre	Descrizione	Prezzo listino S/iva
DT7500-QZ	5011402371310	adattatore magnetico	€ 5,88
DT7515-QZ	5035048013274	porta inserti magnetico con blocco inserto manuale	€ 26,38
DT7521-QZ	5035048537237	porta inserti per cartongesso con relazione di profondità	€ 11,50
DT7701-QZ	5035048031995	Adattatore magnetico con guida lunghezza 80mm	€ 6,40
DT7702-QZ	5035048032008	Adattatore magnetico con guida lunghezza 120mm	€ 8,32
DT7522-QZ	5035048513668	Porta inserti magnetico Flex Torq con cambio rapido inserto	€ 15,95
DT7523-QZ	5035048513712	Porta inserti magnetico Flex Torq con guida da 80mm	€ 9,80
DT7524-QZ	5054905255664	Porta inserti magnetico Impact con cambio rapido inserto	€ 12,27
DT7525-QZ	5054905255671	Porta inserti magnetico Impact con guida da 80mm	€ 7,97

BUSSOLE ESAGONALI MAGNETICHE



Codice	Codice a Barre	Caratteristiche tecniche LU	Confezione	Prezzo listino S/iva
DT7415-QZ	5035048061473	6 mm	1	€ 5,48
DT7401-QZ	5011402371181	7 mm	1	€ 7,70
DT7402-QZ	5011402371198	8 mm	1	€ 7,70
DT7403-QZ	5011402371204	10 mm	1	€ 7,70
DT7404-QZ	5011402371211	13 mm	1	€ 7,70



BUSSOLE ESAGONALI MAGNETICHE COMPATTE

Codice	Codice a Barre	Caratteristiche tecniche LU	Confezione	Prezzo listino S/iva
DT7462-QZ	5054905276751	Ø 8 mm	1	€ 5,52
DT7463-QZ	5054905276768	Ø 10 mm	1	€ 5,52
DT7464-QZ	5054905276775	Ø 13 mm	1	€ 6,14



BUSSOLE ESAGONALI MAGNETICHE CON ESPULSIONE DEL MATERIALE

Codice	Codice a Barre	Caratteristiche tecniche LU	Confezione	Prezzo listino S/iva
DT7465-QZ	5054905276782	Ø 8 mm	1	€ 8,59
DT7466-QZ	5054905276799	Ø 10 mm	1	€ 8,59
DT7467-QZ	5054905276805	Ø 13 mm	1	€ 9,19

BUSSOLE ATTACCO 1/2" QUADRO PER DADI A TESTA ESAGONALE

Codice	Codice a Barre	Caratteristiche Tecniche	Prezzo listino S/iva
DT7530-QZ	5035048543160	Misura 12mm lungh. 38 mm	€ 4,77
DT7531-QZ	5035048543177	Misura 13mm lungh. 38 mm	€ 4,77
DT7532-QZ	5035048543184	Misura 14mm lungh. 38 mm	€ 5,02
DT7533-QZ	5035048543191	Misura 15mm lungh. 38 mm	€ 5,02
DT7534-QZ	5035048543207	Misura 16mm lungh. 38 mm	€ 5,02
DT7535-QZ	5035048543238	Misura 17mm lungh. 38 mm	€ 5,65
DT7536-QZ	5035048543245	Misura 18mm lungh. 38 mm	€ 5,65
DT7537-QZ	5035048543269	Misura 19mm lungh. 38 mm	€ 5,65
DT7539-QZ	5035048543283	Misura 21mm lungh. 38 mm	€ 6,89
DT7540-QZ	5035048543313	Misura 22mm lungh. 38 mm	€ 7,50
DT7541-QZ	5035048543320	Misura 24mm lungh. 38 mm	€ 8,15
DT7551-QZ	5035048543399	Misura 17mm lungh. 78 mm	€ 10,64
DT7552-QZ	5035048543405	Misura 18mm lungh. 78 mm	€ 11,25



38mm



78mm

Codice	Codice a Barre	Caratteristiche Tecniche	Prezzo listino S/iva
DT7553-QZ	5035048543412	Misura 19mm lungh. 78 mm	€ 11,25
DT7555-QZ	5035048543436	Misura 21mm lungh. 78 mm	€ 11,25
DT7556-QZ	5035048543443	Misura 22mm lungh. 78 mm	€ 11,61
DT7557-QZ	5035048543450	Misura 24mm lungh. 78 mm	€ 11,88

ACCESSORI PER AVVITATORE A IMPULSI



DT7513-QZ

DT7508-QZ

Codice	Codice a Barre	Descrizione	Prezzo listino S/iva
DT7508-QZ	5035048082034	Adattatore per avvitatore con attacco 1/2" per accessori esagonali con attacco 1/4"	€ 12,89
DT7513T-QZ	5035048089804	Adattatore con frizione per il controllo della coppia - attacco 1/4"	€ 47,31
DT7512-QZ	5035048083055	Adattatore per bussole da 1/4" ad 1/2"	€ 15,60

PUNTE BLACK & GOLD PER AVVITATORI A IMPULSI ATTACCO 1/4"

CARATTERISTICHE

- L'angolo della punta di 135° riduce lo slittamento sui diametri piccoli aumentando la precisione del foro. L'esclusiva geometria della punta aumenta la velocità di foratura
- La punta è costituita da un blocco unico con nucleo rastremato per un'estrema robustezza e resistenza alla rottura nelle applicazioni con avvitatori a impulsi con attacco 1/4".

APPLICAZIONI

- Da utilizzare specificatamente su metallo, alluminio e plastica.

Codice	Codice a Barre	Caratteristiche Tecniche D X LT X LU	Confezione	Prezzo listino S/iva
DT20600-QZ	5054905301712	2 x 55 x 15,4	1	€ 2,50
DT20601-QZ	5054905301729	2.5 x 60 x 19,5	1	€ 2,69
DT20602-QZ	5054905301736	3 x 72 x 34	1	€ 3,30
DT20603-QZ	5054905301743	3.5 x 76 x 38	1	€ 3,50
DT20604-QZ	5054905301750	4 x 80 x 45	1	€ 3,85
DT20605-QZ	5054905301767	4.5 x 85.5 x 47,5	1	€ 4,25
DT20606-QZ	5054905301774	5 x 94.5 x 56	1	€ 5,05
DT20607-QZ	5054905301781	5.5 x 98 x 59	1	€ 5,45
DT20608-QZ	5054905301798	6 x 101.5 x 63	1	€ 5,75
DT20609-QZ	5054905301804	6.5 x 105 x 67	1	€ 5,85
DT20610-QZ	5054905301811	7 x 111 x 73	1	€ 6,05
DT20611-QZ	5054905301828	7.5 x 114 x 76	1	€ 6,55
DT20612-QZ	5054905301835	8 x 117 x 79	1	€ 6,85
DT20613-QZ	5054905301842	8.5 x 120.25 x 82.25	1	€ 7,09



**SPLIT POINT
NO WALKING**
Foratura al contatto
Il design della punta a 135°
riduce il rischio di slittamento



STRONG CORE
Robustezza / Durata
Blocco unico con nucleo
rastremato, robustezza
e resistenza alla rottura



**1/4" HEX SHANK
IMPACT READY®**
Impact Ready
Progettata per resistere
alla coppia degli
avvitatori ad impulsi

Codice	Codice a Barre	Caratteristiche Tecniche D X LT X LU	Confezione	Prezzo listino S/iva
DT20614-QZ	5054905301859	9 x 126.75 x 88.75	1	€ 7,89
DT20615-QZ	5054905301866	9.5 x 130 x 92	1	€ 8,99
DT20616-QZ	5054905301873	10 x 137.5 x 99.5	1	€ 9,90
DT20617-QZ	5054905301880	11 x 144.9 x 106.9	1	€ 11,10
DT20618-QZ	5054905301897	12 x 144.9 x 106.9	1	€ 12,60
DT20619-QZ	5054905301903	13 x 144.9 x 106.9	1	€ 14,00
DT20620-QZ	5054905305376	Set 10 punte Impact BLACK & GOLD (3 / 3.5 / 4 / 4.5 / 5 (x2) / 6 (x2) / 8 / 10 mm) in cassetta	1	€ 53,00

INSERTI PER AVVITATORI A IMPULSI

CARATTERISTICHE

- Geometria estremamente precisa
- Lunga durata dell'inserto.
- Elimina la spanatura delle viti.
- Elimina lo slittamento sulla testa della vite.



Codice	Tipo	Lunghezza	Confezione	Codice a Barre	Prezzo listino S/iva
INSERTI TORX					
DT7381T-QZ	T20	25 mm	5	5035048089255	€ 6,92
DT7382T-QZ	T25	25 mm	5	5035048089262	€ 6,92
DT7384T-QZ	T30	25 mm	5	5035048089286	€ 6,92
DT7373-QZ	T40	25 mm	5	5035048090695	€ 6,92
DT7395T-QZ	T20	57 mm	5	5035048089385	€ 8,59
DT7396T-QZ	T25	57 mm	5	5035048089392	€ 8,59
DT7398T-QZ	T30	57 mm	5	5035048089415	€ 8,59
DT7399T-QZ	T40	57 mm	5	5035048089422	€ 8,59
DT70537T-QZ	T20	57 mm + bussola	2	5035048088517	€ 11,59
DT70538T-QZ	T25	57 mm + bussola	2	5035048088524	€ 11,59
DT70568T-QZ	T20	85 mm	2	5035048094013	€ 7,18
DT70569T-QZ	T25	85 mm	2	5035048094020	€ 7,18
DT7802T-QZ	T20	152 mm	1	5054905321086	€ 4,50
DT7803T-QZ	T25	152 mm	1	5054905321093	€ 4,50
DT7804T-QZ	T30	152 mm	1	5054905321109	€ 4,50

Codice	Tipo	Lunghezza	Confezione	Codice a Barre	Prezzo listino S/iva
INSERTI PHILIPS					
DT7993T-QZ	PH1	25 mm	5	5035048089439	€ 6,92
DT7994T-QZ	PH2	25 mm	5	5035048089446	€ 6,92
DT7995T-QZ	PH3	25 mm	5	5035048089453	€ 6,92
DT7997T-QZ	PH1	57 mm	5	5035048089460	€ 8,59
DT7998T-QZ	PH2	57 mm	5	5035048089477	€ 8,59
DT7999T-QZ	PH3	57 mm	5	5035048089484	€ 8,59
DT70536T-QZ	PH2	57 mm + bussola	2	5035048088500	€ 11,59
DT70567T-QZ	PH2	85 mm	2	5035048094006	€ 7,18
DT7800T-QZ	PH2	152 mm	1	5054905321062	€ 4,50

Codice	Tipo	Lunghezza	Confezione	Codice a Barre	Prezzo listino S/iva
INSERTI POZIDRIV					
DT7386T-QZ	PZ1	25 mm	5	5035048089309	€ 6,92
DT7387T-QZ	PZ2	25 mm	5	5035048089316	€ 6,92
DT7388T-QZ	PZ3	25 mm	5	5035048089323	€ 6,92
DT7390T-QZ	PZ1	57 mm	5	5035048089330	€ 8,59
DT7391T-QZ	PZ2	57 mm	5	5035048089347	€ 8,59
DT7392T-QZ	PZ3	57 mm	5	5035048089354	€ 8,59
DT70535T-QZ	PZ2	57 mm + bussola	2	5035048088494	€ 11,59
DT70566T-QZ	PZ2	85 mm	2	5035048093993	€ 7,18
DT7801T-QZ	PZ2	152 mm	1	5054905321079	€ 4,50



Codice	Tipo	Lunghezza	Confezione	Codice a Barre	Prezzo listino S/iva
BUSSOLA MAGNETICA PER INSERTI					
DT70547T-QZ		57 mm	1	5035048090725	€ 6,76

LAME CIRCOLARI



LEGNO CONSTRUCTION / EDILIZIA

LAME PER TAGLI GENERICI E DIAGONALI

- Legno duro, morbido, riciclato, compensato, legno con chiodi

CARATTERISTICHE

- Eccellente angolazione del dente per una maggior rapidità del taglio
- Denti in carburo ultra affilati
- Progettate per evitare bloccaggi durante il taglio
- Corpo della lama in acciaio di qualità professionale

Codice	Codice a barre	Diametro lama	Diametro foro	N° denti	Spessore del dente	Spessore del corpo	Tipo Dente	Angolo Dente	Finitura	Materiale	Tipologia Utensile	Prezzo listino S/Iva
DT20420-QZ	5054905255992	115mm	9.5mm	24	2.5mm	1.5mm	ATB	+10°	Tagli generici	Legno, legno con chiodi	Sega Portatile	€ 14,72
DT1930-QZ	5035048095478	152mm	20mm	24	2.5mm	1.5mm	ATB	+10°	Tagli generici	Legno, legno con chiodi	Sega Portatile	€ 24,86
DT1931-QZ	5035048095485	160mm	20mm	18	2.5mm	1.5mm	ATB	+20°	Tagli grezzi	Legno, legno con chiodi	Sega Portatile	€ 23,44
DT1932-QZ	5035048095492	160mm	20mm	30	2.5mm	1.5mm	ATB	+10°	Tagli generici	Legno, legno con chiodi	Sega Portatile	€ 25,84
DT1933-QZ	5035048095508	165mm	20mm	18	2.5mm	1.5mm	ATB	+20°	Tagli grezzi	Legno, legno con chiodi	Sega Portatile	€ 23,66
DT1934-QZ	5035048095515	165mm	20mm	24	2.5mm	1.5mm	ATB	+10°	Tagli generici	Legno, legno con chiodi	Sega Portatile	€ 24,97
DT1935-QZ	5035048095522	165mm	20mm	30	2.5mm	1.5mm	ATB	+10°	Tagli generici	Legno, legno con chiodi	Sega Portatile	€ 26,27
DT1936-QZ	5035048095539	165mm	30mm	18	2.5mm	1.5mm	ATB	+20°	Tagli grezzi	Legno, legno con chiodi	Sega Portatile	€ 26,60
DT1937-QZ	5035048095546	165mm	30mm	30	2.5mm	1.5mm	ATB	+10°	Tagli generici	Legno, legno con chiodi	Sega Portatile	€ 28,34
DT1938-QZ	5035048095553	184mm	16mm	18	2.6mm	1.7mm	ATB	+20°	Tagli grezzi	Legno, legno con chiodi	Sega Portatile	€ 27,15
DT1939-QZ	5035048095560	184mm	16mm	24	2.6mm	1.7mm	ATB	+10°	Tagli generici	Legno, legno con chiodi	Sega Portatile	€ 29,43
DT1940-QZ	5035048095577	184mm	16mm	30	2.6mm	1.7mm	ATB	+10°	Tagli generici	Legno, legno con chiodi	Sega Portatile	€ 31,94
DT1941-QZ	5035048095584	184mm	30mm	18	2.6mm	1.7mm	ATB	+20°	Tagli grezzi	Legno, legno con chiodi	Sega Portatile	€ 28,24
DT1942-QZ	5035048095591	184mm	30mm	30	2.6mm	1.7mm	ATB	+10°	Tagli generici	Legno, legno con chiodi	Sega Portatile	€ 31,94
DT1943-QZ	5035048095607	190mm	30mm	18	2.6mm	1.7mm	ATB	+20°	Tagli grezzi	Legno, legno con chiodi	Sega Portatile	€ 32,27
DT1944-QZ	5035048095614	190mm	30mm	24	2.6mm	1.7mm	ATB	+10°	Tagli generici	Legno, legno con chiodi	Sega Portatile	€ 33,25
DT1945-QZ	5035048095621	190mm	30mm	40	2.6mm	1.7mm	ATB	+10°	Tagli generici	Legno, legno con chiodi	Sega Portatile	€ 34,88
DT1954-QZ	5035048095713	235mm	30mm	24	2.6mm	1.7mm	ATB	+20°	Tagli generici	Legno, legno con chiodi	Sega Portatile	€ 36,19
DT1955-QZ	5035048095720	235mm	30mm	40	2.6mm	1.7mm	ATB	+10°	Tagli generici	Legno, legno con chiodi	Sega Portatile	€ 43,82
DT1946-QZ	5035048095638	136mm	10mm	16	1.65mm	1.0mm	ATB	+20°	Tagli grezzi	Legno, legno con chiodi	Sega Batteria	€ 31,12
DT1947-QZ	5035048095645	136mm	10mm	24	1.65mm	1.0mm	ATB	+20°	Tagli generici	Legno, legno con chiodi	Sega Batteria	€ 36,19
DT1948-QZ	5035048095652	165mm	20mm	16	1.65mm	1.0mm	ATB	+24°	Tagli grezzi	Legno, legno con chiodi	Sega Batteria	€ 33,47
DT1949-QZ	5035048095669	165mm	20mm	24	1.65mm	1.0mm	ATB	+24°	Tagli generici	Legno, legno con chiodi	Sega Batteria	€ 35,10
DT1950-QZ	5035048095676	165mm	20mm	36	1.65mm	1.0mm	FT	+3°	Tagli generici	Legno, legno con chiodi	Sega Batteria	€ 37,06
DT1951-QZ	5035048095683	184mm	20mm	24	1.79mm	1.13mm	ATB	+18°	Tagli generici	Legno, legno con chiodi	Sega Batteria	€ 34,34
DT1952-QZ	5035048095690	216mm	30mm	24	2.6mm	1.7mm	ATB	+5°	Tagli grezzi	Legno, legno con chiodi	Sega Stazionaria	€ 34,56
DT1953-QZ	5035048095706	216mm	30mm	40	2.6mm	1.7mm	ATB	-5°	Tagli generici	Legno, legno con chiodi	Sega Stazionaria	€ 40,88
DT1956-QZ	5035048095737	250mm	30mm	24	3.0mm	2.2mm	ATB	+10°	Tagli grezzi	Legno, legno con chiodi	Sega Stazionaria	€ 38,26
DT1957-QZ	5035048095744	250mm	30mm	48	3.0mm	2.2mm	ATB	+10°	Tagli generici	Legno, legno con chiodi	Sega Stazionaria	€ 48,51
DT1958-QZ	5035048095751	305mm	30mm	24	3.0mm	2.2mm	ATB	-5°	Tagli grezzi	Legno, legno con chiodi	Sega Stazionaria	€ 61,04
DT1959-QZ	5035048095768	305mm	30mm	48	3.0mm	2.2mm	ATB	10°	Tagli generici	Legno, legno con chiodi	Sega Stazionaria	€ 68,67
DT1960-QZ	5035048095775	305mm	30mm	60	3.0mm	2.2mm	ATB	-5°	Tagli generici	Legno, legno con chiodi	Sega Stazionaria	€ 74,12
DT1961-QZ	5035048095782	315mm	30mm	24	3.0mm	2.2mm	ATB	-5°	Tagli grezzi	Legno, legno con chiodi	Sega Stazionaria	€ 66,49

ATB: Dentatura Alternata FT: Dentatura Piatta

LAME PER LEGNO WOODWORKING

LAME PER TAGLI GREZZI, GENERICI, FINI E EXTRA FINI

• Legno duro, morbido, compensato, MDF, laminati, plastica, alluminio

CARATTERISTICHE

• Denti in carburo di elevata durata riaffilabili fino a 6 volte • Feritoie di espansione tagliate al laser per una riduzione delle vibrazioni e del rumore • Lunga durata dell'affilatura della lama • Ottima capacità di taglio anche su materiali difficili • Corpo della lama in acciaio di alta qualità professionale



Codice	Codice a barre	Diametro lama	Diametro foro	N° denti	Spessore del dente	Spessore del corpo	Tipo Dente	Angolo Dente	Finitura	Materiale	Tipologia Utensile	Prezzo listino S/iva
DT4026-QZ	5035048056783	165mm	20mm	24	2.6mm	1.7mm	ATB	+25°	Tagli generici	Legno, legno con chiodi, MDF	Sega Portatile	€ 48,07
DT4087-QZ	5035048057186	165mm	20mm	48	2.6mm	1.7mm	TCG	-5°	Taglio extra fine	Legno,laminati, plastica, alluminio	Sega Portatile	€ 70,85
DT1090-QZ	5035048066416	165mm	20mm	48	1.65mm	1.0mm	ATB	5°	Taglio extra fine	Legno, legno con chiodi, MDF	Sega Portatile Affondamento	€ 70,85
DT1091-QZ	5035048072677	165mm	20mm	40	1.65mm	1.0mm	ATB	5°	Taglio fine	Legno, legno con chiodi, MDF	Sega Portatile Affondamento	€ 70,85
DT1086-QZ	5035048083352	165mm	20mm	48	2.3mm	1.5mm	TCG	+5°	Taglio fine	Legno,laminati, plastica, alluminio	Sega Portatile Affondamento	€ 83,93
DT1088-QZ	5035048083376	165mm	20mm	54	2.3mm	1.5mm	TCG	-5°	Taglio extra fine	Legno,laminati, plastica, alluminio	Sega Portatile Affondamento	€ 90,47
DT4031-QZ	5035048056837	184mm	16mm	28	2.6mm	1.7mm	ATB	+25°	Tagli generici	Legno, legno con chiodi, MDF	Sega Portatile	€ 75,21
DT4063-QZ	5035048057049	184mm	16mm	40	2.6mm	1.7mm	ATB	+10°	Taglio fine	Legno, legno con chiodi, MDF	Sega Portatile	€ 89,38
DT4092-QZ	5035048057230	184mm	16mm	48	2.6mm	1.7mm	TCG	-5°	Taglio extra fine	Legno, laminati, plastica, alluminio	Sega Portatile	€ 111,00
DT4033-QZ	5035048056851	190mm	30mm	28	2.6mm	1.7mm	ATB	+10°	Tagli generici	Legno, legno con chiodi, MDF	Sega Portatile	€ 85,02
DT4064-QZ	5035048057056	190mm	30mm	40	2.6mm	1.7mm	ATB	+10°	Taglio fine	Legno, legno con chiodi, MDF	Sega Portatile	€ 97,01
DT4094-QZ	5035048057254	190mm	30mm	48	2.6mm	1.7mm	TCG	-5°	Taglio extra fine	Legno, laminati, plastica, alluminio	Sega Portatile	€ 102,46
DT4036-QZ	5035048056882	235mm	30mm	28	3.0mm	2.2mm	ATB	+25°	Tagli generici	Legno, legno con chiodi, MDF	Sega Portatile	€ 87,20
DT4067-QZ	5035048057087	235mm	30mm	40	3.0mm	2.2mm	ATB	+10°	Taglio fine	Legno, legno con chiodi, MDF	Sega Portatile	€ 97,01
DT4097-QZ	5035048057285	235mm	30mm	56	3.0mm	2.2mm	TCG	-5°	Taglio extra fine	Legno, laminati, plastica, alluminio	Sega Portatile	€ 120,00
DT4310-QZ	5035048057827	216mm	30mm	24	2.6mm	1.8mm	ATB	-5°	Tagli grezzi	Legno, legno con chiodi,MDF	Sega Stazionaria	€ 78,48
DT4320-QZ	5035048057902	216mm	30mm	48	2.6mm	1.8mm	ATB	-5°	Tagli generici	Legno, legno con chiodi, MDF	Sega Stazionaria	€ 103,55
DT4350-QZ	5035048058107	216mm	30mm	60	2.6mm	1.8mm	ATB	-5°	Taglio extra fine	Legno, legno con chiodi, MDF	Sega Stazionaria	€ 138,00
DT4286-QZ	5035048057704	216mm	30mm	80	2.6mm	1.8mm	TCG	-5°	Taglio extra fine	Legno,laminati,plastica,alluminio	Sega Stazionaria	€ 120,00
DT4322-QZ	5035048057926	250mm	30mm	40	3.0mm	2.2mm	ATB	10°	Tagli generici	Legno, legno con chiodi, MDF	Sega Stazionaria	€ 111,00
DT4202-QZ	5035048057322	250mm	30mm	24	2.8mm	1.8mm	FT	10°	Tagli veloci	Legno, legno con chiodi, MDF	Sega Stazionaria	€ 68,67
DT4301-QZ	5035048057766	250mm	30mm	24	3.0mm	2.2mm	FT	10°	Tagli veloci	Legno, legno con chiodi, MDF	Sega Stazionaria	€ 86,11
DT4311-QZ	5035048057834	250mm	30mm	24	2.6mm	1.8mm	FT	10°	Tagli veloci	Legno, legno con chiodi, MDF	Sega Stazionaria	€ 89,53
DT4226-QZ	5035048057476	250mm	30mm	30	3.0mm	2.2mm	ATB	20°	Tagli generici	Legno, legno con chiodi, MDF	Sega Stazionaria	€ 80,66
DT4321-QZ	5035048057919	250mm	30mm	30	3.0mm	2.2mm	ATB	10°	Tagli veloci	Legno, legno con chiodi, MDF	Sega Stazionaria	€ 93,74
DT4323-QZ	5035048057933	250mm	30mm	48	3.0mm	2.2mm	ATB	10°	Taglio fine	Legno, legno con chiodi, MDF	Sega Stazionaria	€ 111,00
DT4217-QZ	5035048080399	250mm	30mm	60	3.2mm	2.2mm	HDF	10°	Taglio extra fine	Laminati, pannelli mellaminici, PVC	Sega Stazionaria	€ 168,00
DT4351-QZ	5035048058114	250mm	30mm	60	3.0mm	2.2mm	ATB	10°	Taglio extra fine	Legno, legno con chiodi, MDF	Sega Stazionaria	€ 138,00
DT4287-QZ	5035048057711	250mm	30mm	80	3.0mm	2.2mm	TCG	-5°	Taglio extra fine	Legno, laminati, plastica, alluminio	Sega Stazionaria	€ 131,00
DT4353-QZ	5035048058138	250mm	30mm	80	3.0mm	2.2mm	ATB	10°	Taglio extra fine	Legno, legno con chiodi, MDF	Sega Stazionaria	€ 144,00
DT4282-QZ	5035048057667	250mm	30mm	96	3.0mm	2.2mm	TCG	-5°	Taglio extra fine	Legno, laminati, plastica, alluminio	Sega Stazionaria	€ 154,00
DT4324-QZ	5035048057940	260mm	30mm	48	2.6mm	1.8mm	ATB	10°	Taglio fine	Legno, legno con chiodi, MDF	Sega Stazionaria	€ 120,00
DT4280-QZ	5035048057643	260mm	30mm	80	2.6mm	1.8mm	TCG	-5°	Taglio extra fine	Legno,laminati,plastica,alluminio	Sega Stazionaria	€ 124,00
DT4281-QZ	5035048057650	300mm	30mm	80	3.0mm	2.2mm	TCG	-5°	Taglio extra fine	Legno,laminati,plastica,alluminio	Sega Stazionaria	€ 154,00
DT4330-QZ	5035048058008	305mm	30mm	36	3.0mm	2.2mm	ATB	-5°	Tagli grezzi	Legno, legno con chiodi,MDF	Sega Stazionaria	€ 116,00
DT4340-QZ	5035048061909	305mm	30mm	48	3.0mm	2.2mm	ATB	10°	Tagli generici	Legno, legno con chiodi,MDF	Sega Stazionaria	€ 117,00
DT4260-QZ	5035048057629	305mm	30mm	60	2.6mm	1.8mm	ATB	-5°	Taglio fine	Legno, legno con chiodi,MDF	Sega Stazionaria	€ 118,00
DT4331-QZ	5035048058015	305mm	30mm	60	3.0mm	2.2mm	ATB	-5°	Taglio extra fine	Legno, legno con chiodi,MDF	Sega Stazionaria	€ 155,00
DT4218-QZ	5035048080405	305mm	30mm	72	3.2mm	2.2mm	HDF	10°	Taglio extra fine	Laminati,pannelli mellaminici,PVC	Sega Stazionaria	€ 202,00
DT4288-QZ	5035048057728	305mm	30mm	80	3.0mm	2.2mm	TCG	-5°	Taglio extra fine	Legno,laminati,plastica,alluminio	Sega Stazionaria	€ 165,00
DT4290-QZ	5035048057742	305mm	30mm	96	3.0mm	2.2mm	TCG	-5°	Taglio extra fine	Legno,laminati,plastica,alluminio	Sega Stazionaria	€ 181,00
DT4305-QZ	5035048057803	350mm	30mm	36	3.0mm	2.2mm	FT	10°	Tagli veloci	Legno, legno con chiodi,MDF	Sega Stazionaria	€ 127,00
DT4291-QZ	5035048057759	350mm	30mm	96	3.0mm	2.2mm	TCG	-5°	Taglio extra fine	Legno,laminati,plastica,alluminio	Sega Stazionaria	€ 165,00

ATB: Dentatura Alternata TCG: Dentatura Trapezoidale FT: Dentatura Piatta HDF: Dentatura Concava

LAME PER LEGNO EXTREME RUNTIME

LAME PER LEGNO XR

- Ideali per l'utilizzo su legno duro, morbido, riciclato, compensato.

APPLICAZIONE

- Progettate per la gamma XR FlexVolt e per tutte le seghe a filo e a batteria compatibili, per ottenere il taglio migliore con la massima efficienza per una lunga durata.



Codice	Codice a Barre	Tipologia Lama	Diametro Lama	Diametro foro	N. denti	Confezione	Prezzo listino S/iva
DT99560-QZ	5035048542163	Lama circolare XR	165	20	24	1	€ 49,81
DT99561-QZ	5035048542170	Lama circolare XR	165	20	42	1	€ 70,85
DT99562-QZ	5035048542194	Lama circolare XR	190	30	24	1	€ 57,44
DT99563-QZ	5035048542224	Lama circolare XR	190	30	36	1	€ 77,39
DT99564-QZ	5035048542231	Lama circolare XR	190	30	60	1	€ 109,00
DT99565-QZ	5035048542255	Lama circolare XR	210	30	24	1	€ 77,39
DT99566-QZ	5035048542262	Lama circolare XR	210	30	36	1	€ 95,92
DT99567-QZ	5035048542286	Lama circolare XR	210	30	60	1	€ 116,00
DT99568-QZ	5035048542293	Lama circolare XR	216	30	24	1	€ 76,55
DT99569-QZ	5035048542309	Lama circolare XR	216	30	36	1	€ 95,92
DT99570-QZ	5035048542316	Lama circolare XR	216	30	60	1	€ 123,00
DT99571-QZ	5035048542323	Lama circolare XR	250	30	24	1	€ 102,46
DT99572-QZ	5035048542330	Lama circolare XR	250	30	36	1	€ 121,00
DT99573-QZ	5035048542354	Lama circolare XR	250	30	60	1	€ 141,00
DT99574-QZ	5035048542361	Lama circolare XR	305	30	42	1	€ 126,00
DT99575-QZ	5035048542378	Lama circolare XR	305	30	60	1	€ 144,00
DT99576-QZ	5035048542385	Lama circolare XR	305	30	78	1	€ 169,00



LAME PER LEGNO ELITE

- confezione singola in blister

LAME PER LEGNO ELITE

- Ideali per l'utilizzo su legno duro, morbido, riciclato, compensato, legno con chiodi, MDF.

APPLICAZIONE

- Progettata per l'uso con seghe portatili e stazionarie, con un taglio più sottile per una maggiore pulizia di taglio.



IMPACT RESISTANCE™
Anti contraccolpo
 Il design aumenta la resistenza del dente in carburo in caso di urti.



PREMIUM CARBIDE™
Denti in carburo ultra affilati
 Riduzione delle scheggiature.



FAST ACCURATE CUTTING™
Carburo di tungsteno C3
 Riaffilabile fino a 3 volte.

Codice	Codice a Barre	Tipologia Lama	Diametro Lama	Diametro foro	N. denti	Confezione	Prezzo listino S/iva
DT10302-QZ	5035048085868	Lama circolare ELITE	184	16	24	1	€ 49,81
DT10303-QZ	5035048085875	Lama circolare ELITE	184	16	40	1	€ 63,22
DT10304-QZ	5035048085882	Lama circolare ELITE	190	30	24	1	€ 51,13
DT10624-QZ	5035048085820	Lama circolare ELITE	165	20	24	1	€ 38,37
DT10640-QZ	5035048085837	Lama circolare ELITE	165	20	40	1	€ 51,12
DT1670-QZ	5035048537053	Lama circolare ELITE	184	16	60	1	€ 70,85
DT10400-QZ	5054905321239	Lama circolare ELITE	165	20	24	10	€ 34,00
DT10401-QZ	5054905321246	Lama circolare ELITE	184	16	24	10	€ 36,00
DT10402-QZ	5054905321253	Lama circolare ELITE	190	30	24	10	€ 38,00

LAME PER FIBROCEMENTO

LAME PER TAGLI SU FIBROCEMENTO E CARTONGESSO

• ideali anche per MDF, laminati, truciolato, pannelli mellaminici.

CARATTERISTICHE

• Denti in diamante sintetico policristallino • Straordinaria durata, fino a 100 volte di più di una lama in TCT • Lama tagliata al laser con feritoie antivibrazione • Corpo della lama in acciaio di qualità professionale di lunga durata



Codice	Codice a barre	Diametro lama	Diametro foro	N° enti	Spessore del dente	Spessore del corpo	Tipo Dente	Angolo Dente	Finitura	Materiale	Tipologia Utensile	Prezzo listino S/iva
DT20421-QZ	5054905256005	115mm	9.5mm	4	1.8mm	1.4mm		12°	Tagli generici	Fibroemento, cartongesso, MDF	Sega Portatile	€ 67,58
DT1470-QZ	5035048540916	160mm	20mm	4	1.8mm	1.4mm		12°	Tagli generici	Fibroemento, cartongesso, MDF	Sega Portatile	€ 83,93
DT1471-QZ	5035048540923	165mm	20mm	4	1.8mm	1.4mm		12°	Tagli generici	Fibroemento, cartongesso, MDF	Sega Portatile	€ 83,93
DT1472-QZ	5035048540930	190mm	30mm	4	1.8mm	1.4mm		12°	Tagli generici	Fibroemento, cartongesso, MDF	Sega Portatile	€ 89,38
DT1473-QZ	5035048540947	216mm	30mm	8	2.00mm	1.5mm		12°	Tagli generici	Fibroemento, cartongesso, MDF	Sega Stazionaria	€ 167,00
DT1474-QZ	5035048540954	250mm	30mm	12	2.20mm	1.6mm		12°	Tagli generici	Fibroemento, cartongesso, MDF	Sega Stazionaria	€ 275,00
DT1475-QZ	5035048540961	305mm	30mm	16	2.40mm	1.8mm		12°	Tagli generici	Fibroemento, cartongesso, MDF	Sega Stazionaria	€ 371,00

LAME PER METALLI

• Lame per tagli su acciaio, acciaio inox, alluminio e metalli non ferrosi.























CARATTERISTICHE

• Alta qualità del carburo per garantire una maggior durezza e resistenza • Taglio fine e preciso • Feritoie sul corpo lama per la riduzione delle vibrazioni















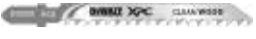
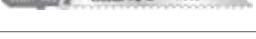

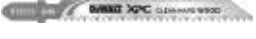

Codice	Codice a barre	Diametro lama	Diametro foro	N° denti	Spessore del dente	Spessore del corpo	Tipo Dente	Angolo Dente	Finitura	Materiale	Tipologia Utensile	Prezzo listino S/iva
DT1910-QZ	5035048093283	140mm	20mm	30	1.49mm	0.99mm	FTG	+3°	Taglio fine	Alluminio, metalli non ferrosi	Sega Batteria	€ 71,94
DT1923-QZ	5035048093412	140mm	20mm	30	1.49mm	1.13mm	TCG	+1.5°	Taglio fine	Acciaio	Sega Batteria	€ 90,47
DT1911-QZ	5035048093290	165mm	20mm	36	1.49mm	0.99mm	FTG	+3°	Taglio fine	Alluminio, metalli non ferrosi	Sega Batteria	€ 77,39
DT1914-QZ	5035048093320	216mm	30mm	48	2.6mm	1.8mm	TCG	-5°	Taglio fine	Alluminio, metalli non ferrosi	Sega Stazionaria	€ 155,00
DT1916-QZ	5035048093344	305mm	30mm	80	3.2mm	2.5mm	TCG	-5°	Taglio fine	Alluminio, metalli non ferrosi	Sega Stazionaria	€ 247,00
DT1922-QZ	5035048093405	355mm	25.4mm	90	2.15mm	1.75mm	MTCG	+10°	Taglio fine	Acciaio Inox	Sega Stazionaria	€ 454,00
DT1926-QZ	5035048093443	355mm	25.4mm	66	2.31mm	1.95mm	TCG	+1.5°	Taglio fine	Acciaio	Sega Stazionaria	€ 254,00
DT1927-QZ	5035048093450	355mm	25.4mm	90	2.31mm	1.95mm	TCG	+1.5°	Taglio fine	Acciaio	Sega Stazionaria	€ 281,00

TCG: Dentatura Trapezoidale FTG: Dentatura Piatta MTCG: Dentatura Mista

	Codice	Caratteristiche tecniche LT X P (mm)	Confez.	Codice Bosch di riferimento	Codice a barre	Descrizione	Prezzo listino S/iva
LAME PER SEGHE ELETTRICHE ALTERNATIVE							
LAME STANDARD PER LEGNO							
	DT2077-QZ	100 x 4	5	T244D	5035048060858	Per legno tenero (5-60 mm), truciolato, pannelli in fibra, speciale per tagli curvi.	€ 7,95
	DT2051-QZ	132 x 4	5	T301DL	5035048060902	Per legno generico fino a 85 mm. Ideale per tagli veloci e curvi.	€ 15,74
	DT2074-QZ	112 x 2.3	1	T142HB	5035048060827	Per legno fino a 65 mm. Ideale per tagli a filo grazie alla speciale forma della lama.	€ 8,10
	DT2075-QZ	100 x 4	5	T144DP	5035048060827	Per legno tenero, pannelli di truciolato, pannelli in fibra (5-60 mm), piani per cucine.	€ 10,84
	DT2076-QZ	152 x 4	5	T344DP	5035048060827	Per legno fino a 100 mm. Ideale per tagli dritti su legno e truciolare.	€ 18,62
	DT2048-QZ	116 x 2.5	5	T301BCP	5035048060827	Per legno tenero, pannelli di truciolato, pannelli in fibra e piani per cucine fino a 65 mm. Ideale per taglio con precisione angolare.	€ 16,53
	DT2049-QZ	100 x 4	5	T101DP	5035048060827	Per legno. Taglio con precisione angolare.	€ 11,36
	DT2057-QZ	116 x 2-3	5	T234X	5035048060827	Per legno tenero (2-65 mm) pannelli di truciolato, pannelli in fibra. Lama con denti Progressor.	€ 13,29
	DT2080-QZ	82 x 1.7	5	T101BIF	5035048014400	Per taglio dritto su legno laminato fino a 15 mm.	€ 23,55
	DT2081-QZ	82 x 1.4	3	T101AOF	5035048014417	Per taglio curvo su legno laminato fino a 15 mm.	€ 15,86
	DT2167-QZ	180 x 4	5	T744D	5035048014455	Per tagli grezzi e veloci su pannelli di legno fino a 120 mm.	€ 23,55
LAME STANDARD PER METALLO							
	DT2156-QZ	76 x 0.8	3	T118GF	5035048059449	Per metallo fino a 2 mm. Ideale per il taglio su lamiera. Lama al cobalto.	€ 7,26
	DT2150-QZ	86 x 1	3	T118AF	5035048059425	Per lamiere sottili (1-3 mm). Ideale per il taglio su lamiera. Lama al cobalto.	€ 7,81
	DT2154-QZ	86.5 x 1.7	3	T118BF	5035048059432	Per lamiere di medio spessore (2.5-6 mm). Lama Bi-metallica.	€ 7,26
	DT2054-QZ	82 x 1.5	3	T118EOF	5035048060933	Per metallo, lama sottile speciale per tagli curvi (1.5-4 mm). Lama Bi-metallica.	€ 13,41
	DT2162-QZ	76 x 0.7	5	T118G	5035048033074	Per lamiere molto sottili (0.2-1 mm).	€ 7,14
	DT2160-QZ	76 x 1.2	5	T118A	5035048033050	Per il taglio dei materiali ferrosi e non ferrosi e dell'alluminio (1.5-3 mm).	€ 7,14
	DT2161-QZ	76 x 2	5	T118B	5035048033067	Per lamiere di medio spessore (2.5-6 mm).	€ 7,14
	DT2163-QZ	100 x 3	5	T127D	5035048033081	Per tagli rapidi su alluminio (4-15 mm), metallo (4-6 mm) e plastica fino a 30 mm.	€ 8,77
	DT2058-QZ	100 x 1.2-2.6	5	T123X	5035048060971	Per il taglio di metallo, tubi e profili di alluminio con spessore da 1.5 a 10 mm. Lama con denti Progressor.	€ 12,05
	DT2083-QZ	82 x 1.4	1	T118EFS	5035048014431	Per tagli precisi sull'INOX fino a 4 mm.	€ 4,81
	DT2085-QZ	132 x 1.2	5	T318A	5035048070581	Per tagli dritti in metallo ferroso e non ferroso fino a 65 mm.	€ 19,11

	Codice	Caratteristiche tecniche LT X P (mm)	Confez.	Codice Bosch di riferimento	Codice a barre	Descrizione	Prezzo listino S/Iva
LAME PER SEGNETTO ALTERNATIVO							
LAME STANDARD PER MATERIALI SPECIALI							
	DT2059-QZ	100 x 2.4-5	5	T345XF	5035048060988	Per legno e metallo. Universale, rapida su materiali spessi e sottili su acciaio (3-10 mm) e su legno (10-65 mm). Lama con denti Progressor.	€ 22,28
	DT2103-QZ	100 x 4.3	1	T141HM	5035048059364	Per ceramica, fibra di vetro e plastica spesso (2-20 mm). Lama speciale con denti al tungsteno.	€ 24,64
	DT2201-QZ	152	5	T313AW	5011402370764	Per cartone, styropor, tappeto, pelle e gomma fino a 100 mm.	€ 27,15
	DT2101-QZ	76 x 1	1	T118AHM	5011408059340	Per lamiere in acciaio inossidabile sottili (Inox) (1.5-3 mm).	€ 24,64
	DT2055-QZ	82 x 1.4	1	T118EHM	5011408060940	Per lamiere in acciaio inossidabile medio spessore (Inox) (2-5 mm).	€ 19,84
	DT2102-QZ	76.6	1	T130RIFF	5035048059357	Per piastrelle morbide in ceramica, materiali di fibra di vetro, ferro fuso (1.5-10 mm).	€ 15,04
	DT2056-QZ	132 x 4.3	1	T341HM	5035048060957	Per materiali in fibra di vetro (5-65 mm), cartongesso, lastre in fibra di cemento.	€ 27,91
	DT2084-QZ	180 x 2	5	T118GFS	5035048014448	Per tagli grezzi e veloci su spessi pannelli sandwich fino a 120 mm.	€ 31,29



	Codice	Caratteristiche tecniche LT X P (mm)	Confez.	Codice Bosch di riferimento	Codice a barre	Descrizione	Prezzo listino S/iva
LAME PER SEGNETTO ALTERNATIVO							
EXTRA PERFORMANCE CONTROL							
	DT2205-QZ	100 x 2.7	5	T101B	5035048074978	Per legno tenero, pannelli in truciolato, paniforte, pannelli in fibra (1.5-15 mm), ideale per tagli curvi. Lama in acciaio HCS.	€ 12,34
	DT2207-QZ	100 x 2.5	5	T101BR	5035048074992	Per legno tenero, pannelli in truciolato, pannelli in fibra (3-30 mm), ideale per tagli che richiedono ottima finitura. Lama in acciaio HCS.	€ 12,34
	DT2209-QZ	100 x 4	5	T101D	5035048075012	Per legno tenero, pannelli in truciolato (10-45 mm). Lama in acciaio HCS.	€ 12,34
	DT2211-QZ	100 x 3	5	T111C	5035048075036	Per legno tenero (4-60 mm), truciolato, pannelli in fibra, per taglio rapido. Lama in acciaio HCS.	€ 12,05
	DT2213-QZ	100 x 4	5	T144D	5035048075050	Per legno tenero (5-60 mm), truciolato, pannelli in fibra. Ideale per tagli rapidi. Lama in acciaio HCS.	€ 11,23
	DT2216-QZ	84 x 2	5	T119B0	5035048075081	Per legno tenero (2-15 mm), compensato, pannelli in truciolato, panforte, pannelli in fibra. Lama in acciaio HCS.	€ 12,34
	DT2217-QZ	100 x 2.7	3	T101BF	5035048075098	Per legno duro, laminati e pannelli rivestiti (3-30 mm), materiali plastici/epossidici (Ø<30 mm). Lama Bi-Metal.	€ 19,84
	DT2218-QZ	100 x 4	3	T101DF	5035048075104	Per tagli puliti nel legno duro e morbido anche in presenza di chiodi fino a uno spessore di 60 mm. Lama Bi-Metal.	€ 18,16
	DT2219-QZ	100 x 2.5	3	T101BRF	5035048075111	Per laminati, pannelli rivestiti (3-30 mm), piani da lavoro cucina (3-45 mm), superficie pulita. Lama Bi-Metal.	€ 19,84
	DT2220-QZ	100 x 4	3	T144DF	5035048075128	Per legno duro e tenero (5-50 mm), tutti i tipi di pannello, anche rivestiti. Lama Bi-Metal.	€ 19,84
	DT2221-QZ	100 x 3	3	T127D	5035048075135	Per tagli rapidi su alluminio (84-15 mm), metallo (4-6 mm) e plastica fino a 30 mm. Lama Bi-Metal.	€ 8,49
LAME STANDARD PER LEGNO							
	DT2168-QZ	76 x 1.4	5	T101A0	5035048033234	Per legno tenero, compensato, pannelli rivestiti (1.5-30 mm). Ideale per tagli curvi.	€ 7,67
	DT2165-QZ	100 x 2.5	5	T101B	5035048033135	Per legno tenero, pannelli di truciolato, pannelli in fibra (3-30 mm) e plastica.	€ 8,77
	DT2164-QZ	100 x 4	5	T101B	5035048033128	Per legno tenero, pannelli di truciolato in fibra (10-45 mm).	€ 8,77
	DT2052-QZ	116 x 3	5	T301DC	5035048060919	Per legno tenero, pannelli di truciolato, in fibra (10-60 mm).	€ 13,66
	DT2053-QZ	100 x 2.5	5	T101BR	5035048060926	Per legno tenero, pannelli di truciolato, pannelli in fibra rivestiti (3-30 mm). Ideale per tagli che richiedono ottima finitura. Denti rovesci.	€ 8,37
	DT2050-QZ	76 x 2	5	T119B0	5035048060896	Per legno tenero (2-15 mm), compensato, truciolato, speciale per tagli curvi.	€ 6,32
	DT2166-QZ	100 x 4	5	T144D	5035048033142	Per legno tenero (5-60 mm), truciolato, pannelli in fibra. Ideale per tagli rapidi.	€ 8,10
	DT2169-QZ	152 x 4	5	T344D	5035048033241	Per legno spesso da costruzione, legno tenero (5-100 mm), truciolato, pannelli in fibra.	€ 22,95

LAME PER SEGA UNIVERSALE

LAME BI-METAL PER LEGNO

CARATTERISTICHE

• La struttura Bi-metallica combina i benefici dell'acciaio HCS con quelli dell'HSS. • Denti in HSS per una lunga durata e la migliore affilatura del dente. • Design del dente che garantisce la massima durata. • Attacco universale.

Codice	Caratteristiche Tecniche LT X P	Confezione	Codice a Barre	Prezzo listino S/iva
DT2300L-QZ*	152 x 4.2 mm	5	5035048088661	€ 37,72
Tagli veloci e grezzi su legno duro e morbido e legno con chiodi.				
DT2307L-QZ*	228 x 4.2 mm	5	5035048088609	€ 48,07
Tagli veloci e grezzi su legno duro e morbido e legno con chiodi.				
DT2314L-QZ*	305 x 4.2 mm	5	5035048088647	€ 58,86
Tagli veloci e grezzi su legno duro e morbido e legno con chiodi.				
DT90380-QZ	152 x 4.2 mm	5	5054905250270	€ 31,83
Taglio su legno con chiodi.				
DT90381-QZ	228 x 4.2 mm	5	5054905250287	€ 36,74
Taglio su legno con chiodi.				
DT90382-QZ	304 x 4.2 mm	5	5054905250294	€ 42,84
Taglio su legno con chiodi.				



DT2344-QZ

DT2359-QZ



Codice	Caratteristiche Tecniche LT X P	Confezione	Codice a Barre	Prezzo listino S/iva
DT2344-QZ	152 x 3.6-5.1 mm	5	5035048034668	€ 30,31
Taglio veloce e curvilineo, finitura fine, per legno e plastica.				
DT2345-QZ	152 x 2.5 mm	5	5035048034675	€ 27,80
Universale per legno, legno con chiodi, alluminio e fibra di vetro.				
DT2349-QZ*	228 x 3.6-5.1 mm	5	5035048034590	€ 32,81
DT2350-QZ*	305 x 3.6-5.2 mm	5	5035048033302	€ 39,03
Taglio veloce in legno con chiodi o plastiche di elevata durezza.				
DT2351-QZ	152 x 4.2 mm	5	5035048033319	€ 27,36
Taglio veloce e curvilineo, finitura fine, per legno e plastica.				
DT2359-QZ*	152 x 3.6-5.1 mm	5	5035048034583	€ 27,36
Taglio veloce in legno con chiodi o plastiche di elevata durezza.				



* Lama ideale per tagli ad affondamento precisi e veloci sul legno.

LAME CON DENTI AL CARBURO

CARATTERISTICHE

• Durata fino a 10 volte superiore rispetto ad una lama bi-metallica.



DT20439-QZ



DT20436-QZ

Codice	Caratteristiche Tecniche LT X P	Confezione	Codice a Barre	Prezzo listino S/iva
DT20440-QZ	152 x 4.2 mm	1	5054905285067	€ 23,33
Per demolizione e taglio legno con chiodi.				
DT20439-QZ	230 x 4.2 mm	1	5054905285074	€ 29,43
Per demolizione e taglio legno con chiodi.				
DT20438-QZ	305 x 4.2 mm	1	5054905285081	€ 37,39
Per demolizione e taglio legno con chiodi.				
DT20437-QZ	102 x 3.2 mm	1	5054905285098	€ 17,78
Per tagli gravosi su metalli.				
DT20436-QZ	152 x 3.2 mm	1	5054905285104	€ 23,33
Per tagli gravosi su metalli.				
DT20435-QZ	230 x 3.2 mm	1	5054905285111	€ 30,52
Per tagli gravosi su metalli.				

LAME BI-METAL



Codice	Caratteristiche Tecniche LT X P	Confezione	Codice a Barre	Prezzo listino S/iva
DT99552-QZ	Lunghezza 203 mm	5	5035048542125	€ 51,12
Per taglio veloce su metallo				
DT99553-QZ	Lunghezza 152 mm	5	5035048542132	€ 40,88
Per taglio veloce su metallo				
DT99554-QZ	Lunghezza 152 mm	5	5035048542149	€ 35,76
Per taglio legno duro e tenero, legno con chiodi				
DT99555-QZ	Lunghezza 230 mm	5	5035048542156	€ 44,69
Per taglio legno duro e tenero, legno con chiodi				

LAME A SPEZZARE



DT2417-QZ

Codice	Caratteristiche Tecniche LT X P	Confezione	Codice a Barre	Prezzo listino S/iva
DT2416-QZ	230 x 1,4/1,8 mm	5	5035048543498	€ 48,83
Tagli veloci su tubi e profilati in metallo e acciaio fino a 10mm di spessore.				
DT2417-QZ	152 x 1,4/1,8 mm	5	5035048543504	€ 37,50
Tagli veloci su tubi e profilati in metallo e acciaio fino a 10mm di spessore.				

LAME PER SEGA UNIVERSALE

LAME BI-METAL PER METALLO E MATERIALI SPECIALI

Codice	Caratteristiche Tecniche LT X P	Confezione	Codice a Barre	Prezzo listino S/iva
DT2315L-QZ	100 x 2.5 mm	5	5035048089859	€ 27,15
Tagli veloci su metallo, plastica e multistrato. Ideali per applicazioni estreme.				
DT2301L-QZ	152 x 2.5 mm	5	5035048088630	€ 35,43
Tagli veloci su metallo, plastica e multistrato. Ideali per applicazioni estreme.				
DT2308L-QZ	228 x 2.5 mm	5	5035048088616	€ 44,25
Tagli veloci su metallo, plastica e multistrato. Ideali per applicazioni estreme.				
DT2316L-QZ	305 x 2.5 mm	5	5035048089866	€ 56,79
Tagli veloci su metallo, plastica e multistrato. Ideali per applicazioni estreme.				
DT90383-QZ	203 x 2.5 mm	5	5054905250300	€ 35,43
Tagli veloci su legno, metallo e plastica.				
DT2346-QZ	152 x 1.4 mm	5	5035048034682	€ 27,80
Taglio di materiali ferrosi e non ferrosi fino a 3 mm di spessore.				
DT2348-QZ	152 x 1.8-2.5 mm	5	5035048034637	€ 27,36
Per taglio di plastica d'elevata durezza, materiali a sandwich, tubi e profilati da 3-12 mm.				
DT2353-QZ	203 x 1.8 mm	5	5035048033333	€ 31,07
Taglio veloce di metalli ferrosi e non ferrosi, per spessori 3-8 mm.				
DT2354-QZ	203 x 1.4 mm	5	5035048033340	€ 31,07
Taglio di materiali ferrosi e non ferrosi fino a 3 mm di spessore.				
DT2355-QZ	305 x 1.8-2.5 mm	5	5035048033357	€ 42,19
Per tagli di metallo di elevato spessore, gomma, fibra di vetro.				
DT2356-QZ	152 x 1.8 mm	5	5035048033364	€ 36,63
Tagli senza schegge su cartongesso.				
DT2361-QZ	152 x 1.8 mm	5	5035048034606	€ 29,76
Taglio veloce di metalli ferrosi e non ferrosi, per spessori 3-8 mm.				
DT2384-QZ	152 x 1.4 mm	5	5035048034613	€ 27,36
Taglio di metalli fino a 3 mm di spessore.				



Codice	Caratteristiche Tecniche LT X P	Confezione	Codice a Barre	Prezzo listino S/iva
DT2385-QZ	152 x 1.1 mm	5	5035048034620	€ 27,36
Taglio fine di metalli fino a 1.5 mm di spessore.				
DT2387-QZ	203 x 1.8-2.55 mm	5	5035048034644	€ 34,34
Per taglio di plastica di elevata durezza, materiali a sandwich, tubi e profilati da 3-12 mm.				
DT2407L-QZ	152 x 1,4-1.8mm	5	5035048088593	€ 39,24
Tagli veloci su tubi e profilati in metallo e acciaio fino a 10mm di spessore.				
DT2408L-QZ	203 x 1,4-1.8mm	5	5035048088586	€ 50,03
Tagli veloci su tubi e profilati in metallo e acciaio fino a 10mm di spessore.				
DT2409L-QZ	305 x 1,4-1.8mm	5	5035048088579	€ 66,49
Tagli veloci su tubi e profilati in metallo e acciaio fino a 10mm di spessore.				
DT90384-QZ	152 x 2.5mm	5	5054905250317	€ 20,71
Tagli gravosi su metalli.				
DT90385-QZ	152 x 1.8mm	5	5054905250324	€ 21,95
Tagli gravosi su metalli.				
DT90386-QZ	228 x 2.5mm	5	5054905250331	€ 26,93
Tagli gravosi su metalli.				
DT90387-QZ	228 x 1.8mm	5	5054905250348	€ 27,58
Tagli gravosi su metalli.				
DT90388-QZ	228 x 1.4mm	5	5054905250355	€ 28,13
Tagli gravosi su metalli.				
DT90389-QZ	304 x 2.5mm	5	5054905250362	€ 34,23
Tagli gravosi su metalli.				
DT90390-QZ	304 x 1.8mm	5	5054905250379	€ 34,99
Tagli gravosi su metalli.				
DT90391-QZ	304 x 1.4mm	5	5054905250386	€ 35,43
Tagli gravosi su metalli.				



DT2422-QZ

Codice	Caratteristiche Tecniche LT X P	Confezione	Codice a Barre	Prezzo listino S/iva
DT2362-QZ	152 x 4.2 mm	5	5035048033272	€ 23,44
Per tagli rapidi e curvi in legno e plastica.				
DT2363-QZ	228 x 4.2 mm	5	5035048033289	€ 27,36
Per tagli rapidi e curvi in legno e plastica.				
DT2364-QZ	305 x 4.2 mm	5	5035048033296	€ 32,05
Tagli di sgrossatura in legno.				
DT2352-QZ	240 x 5-6.5 mm	5	5035048033326	€ 42,19
Tagli di sgrossatura in legno.				
DT2402-QZ	203 x 2.4-4 mm	5	5035048072691	€ 33,25
Lama con denti progressivi speciale per legno in acciaio HCS.				
DT2432-QZ	305 x 8.5 mm	5	5035048072813	€ 28,89
Lama lunga per potature in acciaio HCS.				
DT2404-QZ	152 x 1.75-3 mm	5	5035048072707	€ 36,08
Lama bimetallica per taglio su metallo.				
DT2406-QZ	203 x 2.2-4.6 mm	5	5035048072714	€ 40,33
Lama bimetallica con denti progressor per taglio su metallo.				
DT2420-QZ	240 x 12.7 mm	1	5035048072752	€ 46,00
Lama per edilizia per il taglio di mattoni e materiali alveolari.				

LAME SPECIALI

Codice	Caratteristiche Tecniche LT X P	Confezione	Codice a Barre	Prezzo listino S/iva
DT2421-QZ	305 x 12.7 mm	1	5035048072769	€ 65,40
Lama per edilizia per il taglio di mattoni e materiali alveolari.				
DT2422-QZ	457 x 12.7 mm	1	5035048072776	€ 93,74
Lama per edilizia per il taglio di mattoni e materiali alveolari.				
DT2450-QZ	225 x 1.4 mm	2	5035048094174	€ 50,69
Lama per materiali isolanti 225mm.				
DT2451-QZ	300 x 1.4 mm	2	5035048094181	€ 67,58
Lama per materiali isolanti 300mm.				
DT2452-QZ	400 x 1.4 mm	1	5035048095447	€ 64,31
Lama per materiali isolanti 400mm.				
DT2332-QZ	152 x 1.4 mm	2	5035048011287	€ 15,00
Lame con dentatura al carburo 152mm per taglio su legno con chiodi, tubi in ghisa, mattoni rossi, vetroresina, resine epossidiche				
DT2333-QZ	228 x 1.4 mm	2	5035048011294	€ 20,00
Lame con dentatura al carburo 228mm per taglio su legno con chiodi, tubi in ghisa, mattoni rossi, vetroresina, resine epossidiche				
DT2335-QZ	235 mm	1	5035048014264	€ 54,61
Lama al carburo per taglio su fibrocemento.				

LAME PER SEGA ALLIGATOR®

CARATTERISTICHE

- Lame progettate con acciaio HSS o denti al carburo per ottimizzare la performance sulle seghe Alligator DeWALT.

LAME PER DW391 - DW392 - DW393 - DW394

Codice	Caratteristiche Tecniche LT X LU	Codice a Barre	Prezzo listino S/iva
DT2960-QZ	360 x 275 mm	5035048025390	€ 45,02
Legno duro, tenero e compensato. 56 denti HSS.			
DT2961-QZ	360 x 275 mm	5035048025406	€ 36,63
Cartongesso, assi. 24 denti HSS.			
DT2962-QZ	360 x 275 mm	5035048025413	€ 88,29
Compensato, truciolare e MDF. 32 denti TCT.			
DT2963-QZ	360 x 275 mm	5035048025420	€ 80,66
Blocchi da costruzione in Poroton. 32 denti TCT.			
DT2964-QZ	528 x 425 mm	5035048033258	€ 104,64
Blocchi da costruzione in Poroton. 48 denti TCT.			
DT2965-QZ	528 x 425 mm	5035048033265	€ 104,64
Blocchi da costruzione in gas beton. 48 denti TCT.			
DT2966-QZ	528 x 425 mm	5035048058855	€ 184,00
Blocchi di Poroton di classe 20. 78 denti TCT.			



DT2979-QZ



DT8480-QZ

Codice	Caratteristiche Tecniche Sviluppo x Larghezza x Spessore x Passo dente	Codice a Barre	Prezzo listino S/iva
LAME PER DW876			
DT8470-QZ	2215 x 4 x 0.6 x 1.8 mm	5011402380978	€ 53,19
Per legno, lama per traforo.			
DT8471-QZ	2215 x 6 x 0.4 x 4.2 mm	5011402380985	€ 61,04
Per legno, contorni e sagomature.			
DT8472-QZ	2215 x 10 x 0.4 x 4.2 mm	5011402380992	€ 61,04
Per legno, taglio lungovena e trasversale.			
DT8473-QZ	2215 x 16 x 0.6 x 6.4 mm	5011402381005	€ 63,22
Per legno, taglio veloce lungovena.			
DT8474-QZ	2215 x 20 x 0.6 x 1.4 mm	5011402381012	€ 63,22
Per legno, taglio veloce su legno spesso.			
DT8475-QZ	2215 x 6 x 0.6 x 1.4 mm	5011402381029	€ 47,52
Per metalli non ferrosi, acciaio sottile.			
DT8476-QZ	2215 x 12 x 0.6 x 1.8 mm	5011402381036	€ 47,52
Per metalli non ferrosi, acciaio spesso.			

LAME PER PIALLETTI

Codice	Caratteristiche Tecniche	Confezione	Codice a Barre	Prezzo listino S/iva
DT3905-QZ	Coppia di coltelli reversibili da 82mm in HSS	1	5011402381852	€ 16,29
Lame per piallature rapide su legno di media durezza				
DT3906-QZ	Coppia di coltelli reversibili da 82mm in TCT	1	5011402381869	€ 28,56
Lame per piallature rapide su legni duri				



DT2979-QZ

LAME PER DWE397 - DWE398

Codice	Caratteristiche Tecniche LT X LU	Codice a Barre	Prezzo listino S/iva
DT2974-QZ	528 x 425 mm	5035048083673	€ 113,00
Blocchi di Poroton classe 12. 48 denti TCT.			
DT2975-QZ	528 x 425 mm	5035048083680	€ 113,00
Blocchi da costruzione in gas beton. 48 denti TCT.			
DT2976-QZ	528 x 425 mm	5035048083697	€ 196,00
Blocchi di Poroton classe 20. 78 denti TCT.			
DT2978-QZ	528 x 425 mm	5035048083710	€ 77,39
Legno duro, tenero e compensato. 32 denti HSS.			
DT2979-QZ	528 x 425 mm	5035048098226	€ 119,00
Materiali isolanti. 20 denti HSS.			

Il numero dei denti riportato nella descrizione fa riferimento alla somma dei denti delle due lame.

LAME EXTREME RUNTIME PER DCE397 - DCS398



Codice	Caratteristiche Tecniche LT X LU	Codice a Barre	Prezzo listino S/iva
DT99591-QZ	430 mm	5035048542545	€ 127,00
Per taglio Poroton			
DT99593-QZ	430 mm	5035048542569	€ 76,30
Per taglio legno			

LAME PER SEGHE A NASTRO

CARATTERISTICHE

- Acciaio di alta qualità. • Il dente fresato ed affilato taglia il pezzo lavorato con una perfetta finitura (solamente su legno).

Codice	Caratteristiche Tecniche Sviluppo x Larghezza x Spessore x Passo dente	Codice a Barre	Prezzo listino S/iva
LAME PER DW738 - DW739			
DT8480-QZ	2095 x 3 x 0.6 x 4.2 mm	5035048025543	€ 74,12
Per legno, lama per traforo.			
DT8481-QZ	2095 x 12 x 0.6 x 4.2 mm	5035048025550	€ 38,81
Lama per lavori generici.			
DT8482-QZ	2095 x 16 x 0.6 x 6.4 mm	5035048025567	€ 40,66
Per legno, tagli spessi.			
DT8483-QZ	2095 x 6 x 0.6 x 3.2 mm	5035048025574	€ 38,81
Per legno, contorni e sagomature.			
DT8484-QZ	2095 x 6 x 0.6 x 1.8 mm	5035048025581	€ 38,81
Per metalli non ferrosi tagli sottili.			
DT8485-QZ	2095 x 12 x 0.6 x 3.2 mm	5035048025598	€ 43,82
Per metalli non ferrosi tagli spessi.			
DT8486-QZ	2095 x 10 x 0.6 x 3.2 mm	5035048025604	€ 38,81
Per legno, laminati e formica.			

LAME SEGA A NASTRO A BATTERIA

Codice	Caratteristiche Tecniche	Confezione	Codice a Barre	Prezzo listino S/iva
DT8460-QZ	N.4 lame per sega a nastro metalli passo 1,8 mm	4	5035048090886	€ 61,04
DT8461-QZ	N.4 lame per sega a nastro metalli passo 1,4 mm	4	5035048090893	€ 61,04
DT8462-QZ	N.4 lame per sega a nastro metalli passo 1,06 mm	4	5035048090909	€ 61,04
DT8463-QZ	N.4 lame per sega a nastro metalli passo 1,8-1,4 mm	4	5035048090916	€ 61,04
DT8468-QZ	N.3 lame per sega a nastro a batteria DCS377 taglio metalli	3	5054905296087	€ 47,09
DT8477-QZ	N.3 Lame Bi-metal per sega a nastro DCS378 taglio metalli	3	5054905321482	€ 82,00

	CODICE	CODICE A BARRE	DESCRIZIONE	PREZZO LISTINO S/IVA
ACCESSORI PER MULTIFUNZIONE AD OSCILLAZIONE (DWE315 / DCS355)				
ACCESSORI ATTACCO UNIVERSALE COMPATIBILI CON I MARCHI PIÙ COMUNI				
	DT20701-QZ	5035048099247	Lama per tagli ad affondamento - larghezza 30mm lunghezza 43mm - Per tagli su legno, legno con chiodi, cartongesso e materiali plastici	€ 23,66
	DT20702-QZ	5035048099254	Lama in Titanio lunga durata per tagli ad affondamento - larghezza 44mm lunghezza 55mm - Per tagli su legno, legno con chiodi, cartongesso e materiali plastici	€ 36,63
	DT20703-QZ	5035048099261	Lama per tagli ad affondamento - larghezza 30mm lunghezza 67mm - Per tagli su legno duro o rivestito, cartongesso e materiali plastici	€ 23,66
	DT20704-QZ	5035048099278	Lama per tagli ad affondamento - larghezza 30mm lunghezza 43mm - Per tagli veloci e precisi su legno, cartongesso e materiali plastici	€ 19,64
	DT20705-QZ	5035048099285	Lama per tagli ad affondamento - larghezza 64mm lunghezza 43mm - Per tagli veloci e precisi su legno, cartongesso e materiali plastici	€ 23,66
	DT20747-QZ	5035048542682	Lama in Titanio lunga durata larghezza 64mm lunghezza 43mm per tagli su legno, legno con chiodi, cartongesso e materiali plastici	€ 36,30
	DT20706-QZ	5035048099292	Lama per tagli ad affondamento - larghezza 10mm lunghezza 43mm - Per tagli veloci e precisi su legno, cartongesso e materiali plastici	€ 16,92
	DT20707-QZ	5035048099308	Lama in Titanio lunga durata per tagli ad affondamento - larghezza 31mm lunghezza 43mm - Per tagli su metalli ferrosi e lamiera	€ 33,90
	DT20740-QZ	5035048537268	Lama con dentatura JAPAN doppia per massima velocità di taglio e precisione - larghezza 32mm lunghezza 43mm Per tagli su legno fino a 50mm di spessore, cartongesso e plastiche morbide	€ 23,66
	DT20741-QZ	5035048537282	Lama con dentatura JAPAN doppia per massima velocità di taglio e precisione - larghezza 64mm lunghezza 43mm Per tagli su legno fino a 50mm di spessore, cartongesso e plastiche morbide	€ 23,66
	DT20743-QZ	5035048542620	Lama con denti in metallo duro lunga durata larghezza 35mm lunghezza 43mm per tagli su lamiere, legno con chiodi, stucco, gesso, malta, cartongesso e materiali plastici.	€ 62,13
	DT20708-QZ	5035048099315	Lama segmentata diametro 100mm - Per tagli a filo di materiale e tagli a misura su legno, cartongesso e materiali plastici	€ 25,84
	DT20709-QZ	5035048099322	Lama segmentata in Titanio lunga durata diametro 100mm - Per tagli a filo di materiale e tagli a misura su legno, cartongesso, materiali plastici, lamiera, legno con chiodi	€ 33,90
	DT20710-QZ	5035048099339	Lama segmentata diametro 100mm - Per tagli a filo di materiale e tagli a misura su legno, cartongesso e materiali plastici	€ 27,15
	DT20711-QZ	5035048099346	Lama segmentata in Titanio lunga durata diametro 100mm - Per tagli a filo di materiale e tagli a misura su legno duro, legno con chiodi, lamiera, cartongesso e materiali plastici	€ 36,63
	DT20712-QZ	5035048099353	Lama a coltello larghezza 102mm - Per tagliare materiali come: tappeti, cartone, pavimenti in vinile, linoleum, gomma, tessuti isolanti, moquette, tegole in asfalto	€ 11,59
	DT20714-QZ	5035048099384	Raschietto rigido 52x26mm - Per rimozione di residui di malta e calcestruzzo, residui di colla per moquette, strati di vernice, colla da piastrelle.	€ 10,94
	DT20716-QZ	5035048099391	Raschietto flessibile 35x50mm - Per rimozione di adesivi o residui di silicone, residui teneri di colla da moquette, residui di vernice.	€ 10,94
	DT20750-QZ	5035048542729	Lama a coltello larghezza 35mm lunghezza 70mm per la rimozione di mastice da giunti di dilatazione con bordi laterali taglienti e bordo frontale smussato	€ 12,50

	CODICE	CODICE A BARRE	DESCRIZIONE	PREZZO LISTINO S/IVA
	DT20717-QZ	5035048099407	Lama segmentata diametro 95mm in metallo duro spessore 3mm - Per fresatura di fessure su intonaco e calcestruzzo poroso, distacco di fughe tra piastrelle danneggiate,	€ 23,66
	DT20718-QZ	5035048099414	Lama segmentata diametro 95mm in metallo duro spessore 5mm - Per scanalature su intonaco e calcestruzzo poroso, fresatura di fughe larghe, piccole aperture su piastrelle	€ 28,56
	DT20719-QZ	5035048099421	Raspa triangolare 90x90mm in metallo duro - Per rimuovere malta o colla da piastrelle, sgrossatura di stucco, residui di colla da moquette, rasatura su legno per smussature.	€ 26,49
	DT20700-QZ	5035048099230	Platello triangolare 93x93mm per levigatura	€ 25,84
	DT20723-QZ	5035048050378	N. 5 Lama per tagli ad affondamento - larghezza 30mm lunghezza 43mm - Per tagli su legno, legno con chiodi, cartongesso e materiali plastici (DT20701-QZ)	€ 94,83
	DT20724-QZ	5035048050385	N. 5 Lama per tagli ad affondamento - larghezza 30mm lunghezza 67mm - Per tagli su legno duro o rivestito, cartongesso e materiali plastici (DT20703-QZ)	€ 94,83
	DT20725-QZ	5035048050392	N. 5 Lama per tagli ad affondamento - larghezza 30mm lunghezza 43mm - Per tagli veloci e precisi su legno, cartongesso e materiali plastici (DT20704-QZ)	€ 78,48
	DT20726-QZ	5035048050408	N. 5 Lama per tagli ad affondamento - larghezza 10mm lunghezza 43mm - Per tagli veloci e precisi su legno, cartongesso e materiali plastici (DT20706-QZ)	€ 67,58
	DT20727-QZ	5035048050415	N. 5 Lama in Titanio lunga durata per tagli ad affondamento - Larghezza 31mm lunghezza 43mm - Per tagli su metalli ferrosi e lamiera (DT20707-QZ)	€ 135,00
	DT20728-QZ	5035048050422	N.5 Lama segmentata diametro 100mm - Per tagli a filo di materiale e tagli a misura su legno, cartongesso e materiali plastici (DT20708-QZ)	€ 103,55
	DT20729-QZ	5035048050439	N.5 Lama segmentata diametro 100mm - Per tagli a filo di materiale e tagli a misura su legno, metalli ferrosi e lamiera, cartongesso e materiali plastici (DT20710-QZ)	€ 109,00
	DT20739-QZ	5035048094198	Lama diamantata per taglio piastrelle largh. 60mm Prof. 2, 2mm	€ 77,39
	DT20745-QZ	5035048542668	Lama diamantata diametro 100mm per tagli e scanalature su calcestruzzo poroso, cemento, gesso e materiali da costruzione simili	€ 48,83
	DT20746-QZ	5035048542675	Lama diamantata larghezza 32mm lunghezza 43mm per tagli e scanalature su calcestruzzo poroso, cemento, gesso e materiali da costruzione simili	€ 18,75
	DT20751-QZ	5035048542736	Raspa a dito 35mm in metallo duro lunga durata per sgrossatura di stucchi, colla per piastrelle, cemento, muratura e legno. Rivestita su entrambi i lati.	€ 23,77
	DT20731-QZ	5035048093818	Set 8 pezzi Multifunzione per tagliare e levigare composto da: 1 Platello DT20700-QZ 1 Lama legno con chiodi DT20701-QZ 1 Lama legno tagli veloci DT20704-QZ 1 Lama larga per legno DT20705-QZ 1 Lama segmentata 102mm DT20710-QZ 1 abrasivo gr 60 DT3091-QZ 1 abrasivo gr 80 DT3092-QZ 1 abrasivo gr 120 DT3093-QZ	€ 90,47
	DT3090-QZ	5035048061770	10 Carte abrasive triangolari in ossido di alluminio di alta qualità grana 40	€ 6,01
	DT3091-QZ	5035048061787	10 Carte abrasive triangolari in ossido di alluminio di alta qualità grana 60	€ 6,01
	DT3092-QZ	5035048061794	10 Carte abrasive triangolari in ossido di alluminio di alta qualità grana 80	€ 6,01
	DT3093-QZ	5035048061800	10 Carte abrasive triangolari in ossido di alluminio di alta qualità grana 120	€ 5,36
	DT3094-QZ	5035048061817	10 Carte abrasive triangolari in ossido di alluminio di alta qualità grana 180	€ 5,36
	DTM3092-QZ	5035048024140	5 Abrasivi a maglie grana 80	€ 6,76
	DTM3093-QZ	5035048024126	5 Abrasivi a maglie grana 120	€ 6,76
	DTM3095-QZ	5035048024133	5 Abrasivi a maglie grana 240	€ 6,76

LAVORAZIONE LEGNO

FRESE PER ELETTROFRESATRICI GAMBO 8mm

Codice	Codice a Barre	Caratteristiche Tecniche	Misura	Prezzo listino S/Iva
DT90001-QZ	5035048538456	Fresa per scanalature 2 taglienti TCT	5mm	€ 9,39
DT90002-QZ	5035048538463	Fresa per scanalature 2 taglienti TCT	6mm	€ 11,25
DT90003-QZ	5035048538494	Fresa per scanalature 2 taglienti TCT	8mm	€ 11,88
DT90004-QZ	5035048538500	Fresa per scanalature 2 taglienti TCT	10mm	€ 13,77
DT90005-QZ	5035048538517	Fresa per scanalature 2 taglienti TCT	12mm	€ 14,40
DT90006-QZ	5035048538524	Fresa per scanalature 2 taglienti TCT	14mm	€ 15,65
DT90007-QZ	5035048538531	Fresa per scanalature 2 taglienti TCT	15mm	€ 16,26
DT90008-QZ	5035048538548	Fresa per scanalature 2 taglienti TCT	16mm	€ 16,90
DT90009-QZ	5035048538555	Fresa per scanalature 2 taglienti TCT	18mm	€ 18,75
DT90010-QZ	5035048538562	Fresa per scanalature 2 taglienti TCT	20mm	€ 20,64
DT90011-QZ	5035048538586	Fresa per scanalature 2 taglienti TCT	22mm	€ 26,27
DT90012-QZ	5035048538593	Fresa per scanalature 2 taglienti TCT	25mm	€ 35,10
DT90013-QZ	5035048538609	Fresa concava con cuscinetto TCT	raggio 5	€ 20,64
DT90014-QZ	5035048538616	Fresa concava con cuscinetto TCT	raggio 6	€ 23,15
DT90015-QZ	5035048538623	Fresa concava con cuscinetto TCT	raggio 8	€ 24,42



CARTA ABRASIVA PER LEVIGATRICI - FOGLI DA 1/2

- UTILIZZATA DA:
- DEWALT
 - AEG
 - ATLAS COPCO
 - BOSCH
 - FEIN
 - FESTOOL
 - HITACHI
 - MAKITA
 - METABO
 - PEUGEOT
 - RYOBI
 - SKIL

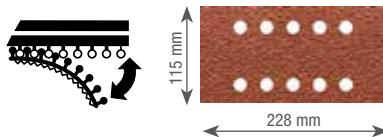

Codice	Codice a Barre	Caratteristiche tecniche grana	Fori paralleli	Confezione	Prezzo listino S/Iva
DT8550-QZ	5035048069608	60	10	10	€ 8,88
DT8551-QZ	5035048069615	80	10	10	€ 8,88
DT8552-QZ	5035048069622	120	10	10	€ 8,21

CARTA ABRASIVA PER LEVIGATRICI - FOGLI DA 1/3

- UTILIZZATA DA:
- DEWALT
 - AEG
 - BOSCH
 - CASALS
 - FESTOOL
 - HITACHI
 - MAKITA
 - METABO
 - PEUGEOT
 - SKI

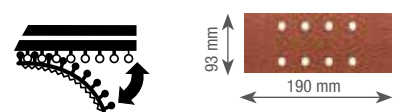

Codice	Codice a Barre	Caratteristiche tecniche grana	Fori paralleli	Confezione	Prezzo listino S/Iva
DT8620-QZ	503504807208	60	8	10	€ 6,76
DT8621-QZ	503504807215	80	8	10	€ 6,76
DT8622-QZ	503504807222	120	8	10	€ 6,53
DT8623-QZ	503504807239	180	8	10	€ 6,53
DT8624-QZ	503504807246	240	8	10	€ 6,53

CARTA ABRASIVA PER LEVIGATRICI - FOGLI DA 1/4

UTILIZZATA DA:

- DEWALT
- BOSCH
- MAKITA
- RYOBI
- SKIL

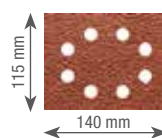

Codice	Codice a Barre	Caratteristiche tecniche grana	Fori paralleli	Confezione	Prezzo listino S/Iva
DT3011-QZ	5035048058947	40	8	25	€ 11,10
DT3012-QZ	5035048058954	60	8	25	€ 10,13
DT3014-QZ	5035048058961	100	8	25	€ 9,32
DT3015-QZ	5035048058978	150	8	25	€ 9,32
DT3017-QZ	5035048058985	220	8	25	€ 9,32

UTILIZZATA DA:

- DEWALT
- BOSCH
- MAKITA
- HITACHI
- METABO



Codice	Codice a Barre	Caratteristiche tecniche grana	Fori paralleli	Confezione	Prezzo listino S/Iva
DT3030-QZ	5035048014479	40	8	25	€ 13,96
DT3031-QZ	5035048014493	60	8	25	€ 13,96
DT3032-QZ	5035048014516	80	8	25	€ 13,96
DT3033-QZ	5035048014530	120	8	25	€ 12,45
DT3034-QZ	5035048014554	180	8	25	€ 12,45
DT3035-QZ	5035048014578	240	8	25	€ 12,45

ROTOI ABRASIVI

CARATTERISTICHE

• Rotoli abrasivi di elevata qualità con grani in ossido di alluminio e supporto in carta di differenti spessori a seconda della grana. • Ottimi per utilizzo con elettrotensili e a mano.

UTILIZZATA DA:

• TUTTE LE LEVIGATRICI DA 1/2 E 1/4 DI FOGLIO IN COMMERCIO

Codice	Codice a Barre	Caratteristiche tecniche grana	Lunghezza	Confezione	Prezzo listino S/iva
DT3580-QZ	5035048067079	60	5 metri	1	€ 12,45
DT3581-QZ	5035048067086	80	5 metri	1	€ 12,45
DT3582-QZ	5035048067093	120	5 metri	1	€ 11,10
DT3583-QZ	5035048067109	180	5 metri	1	€ 11,10
DT3584-QZ	5035048067116	220	5 metri	1	€ 11,10

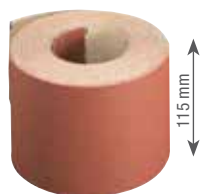

UTILIZZATA DA:

• TUTTE LE LEVIGATRICI DA 1/3 IN COMMERCIO

Codice	Codice a Barre	Caratteristiche tecniche grana	Lunghezza	Confezione	Prezzo listino S/iva
DT3590-QZ	5035048067178	60	5 metri	1	€ 12,45
DT3591-QZ	5035048067185	80	5 metri	1	€ 12,45
DT3592-QZ	5035048067192	120	5 metri	1	€ 11,10
DT3593-QZ	5035048067208	180	5 metri	1	€ 11,09
DT3594-QZ	5035048067215	220	5 metri	1	€ 11,10



ABRASIVI A MAGLIE PER LEVIGATRICI

Codice	Codice a barre	Tipo Utensile	Caratteristiche tecniche grana	Confezione	Prezzo listino S/iva
DTM8659-QZ	5035048543610	Levigatrice da 1/2 foglio	40	5	€ 12,25
DTM8660-QZ	5035048543689	Levigatrice da 1/2 foglio	60	5	€ 12,25
DTM8551-QZ	5035048024287	Levigatrice da 1/2 foglio	80	5	€ 12,25
DTM8552-QZ	5035048024270	Levigatrice da 1/2 foglio	120	5	€ 12,25
DTM8655-QZ	5035048543542	Levigatrice da 1/3 foglio	40	5	€ 10,94
DTM8656-QZ	5035048543627	Levigatrice da 1/3 foglio	60	5	€ 10,94
DTM8621-QZ	5035048024065	Levigatrice da 1/3 foglio	80	5	€ 10,94
DTM8622-QZ	5035048024072	Levigatrice da 1/3 foglio	120	5	€ 10,94
DTM8624-QZ	5035048024089	Levigatrice da 1/3 foglio	240	5	€ 10,94
DTM8663-QZ	5035048543559	Levigatrice da 1/4 foglio	40	5	€ 7,38
DTM8664-QZ	5035048543634	Levigatrice da 1/4 foglio	60	5	€ 7,37
DTM3022-QZ	5035048024096	Levigatrice da 1/4 foglio	80	5	€ 6,76
DTM3023-QZ	5035048024102	Levigatrice da 1/4 foglio	120	5	€ 6,76
DTM3025-QZ	5035048024119	Levigatrice da 1/4 foglio	240	5	€ 6,76
DTM8667-QZ	5035048543566	Levigatrice triangolare	40	5	€ 6,76
DTM8668-QZ	5035048543641	Levigatrice triangolare	60	5	€ 6,76
DTM3092-QZ	5035048024140	Levigatrice triangolare	80	5	€ 6,76
DTM3093-QZ	5035048024126	Levigatrice triangolare	120	5	€ 6,76
DTM3095-QZ	5035048024133	Levigatrice triangolare	240	5	€ 6,76
DTM8671-QZ	5035048543597	Levigatrice roto orbitale 125mm	40	5	€ 8,21
DTM3103-QZ	5035048024201	Levigatrice roto orbitale 125mm	80	5	€ 8,21
DTM3105-QZ	5035048024171	Levigatrice roto orbitale 125mm	120	5	€ 8,21
DTM3107-QZ	5035048024157	Levigatrice roto orbitale 125mm	240	5	€ 8,21
DTM8562-QZ	5035048093917	Levigatrice roto orbitale 125mm	320	5	€ 8,21
DTM8675-QZ	5035048543603	Levigatrice roto orbitale 150mm	40	5	€ 10,94
DTM3123-QZ	5035048024195	Levigatrice roto orbitale 150mm	80	5	€ 10,94
DTM3125-QZ	5035048024164	Levigatrice roto orbitale 150mm	120	5	€ 10,94
DTM3127-QZ	5035048024188	Levigatrice roto orbitale 150mm	240	5	€ 10,94
DTM8558-QZ	5035048093870	Levigatrice roto orbitale 150mm	320	5	€ 10,94
DTM8680-QZ	5035048543696	Levigatrice per muro 225mm	60	5	€ 18,39
DTM8681-QZ	5035048543702	Levigatrice per muro 225mm	80	5	€ 17,17
DTM8682-QZ	5035048543726	Levigatrice per muro 225mm	120	5	€ 17,17
DTM8683-QZ	5035048543733	Levigatrice per muro 225mm	240	5	€ 17,17
DTM8684-QZ	5054905252113	Levigatrice per muro 225mm	150	5	€ 17,17

CARATTERISTICHE

• Durano fino a 4 volte di più di un normale abrasivo DeWALT • Garantiscono una migliore estrazione del materiale e minor intasamento • Sono universali perché si adattano a tutte le levigatrici in commercio • Si possono lavare, asciugare e riutilizzare • Lavorano su più superfici: legno, metallo, plastica, intonaco, gesso • Materiale di supporto "E" particolarmente durevole e resistente



NASTRI ABRASIVI PER LEVIGATRICI A NASTRO

UTILIZZATA DA:

- DEWALT
- BOSCH
- HITACHI
- MAKITA
- METABO
- PEUGEOT
- RYOBI
- SKIL

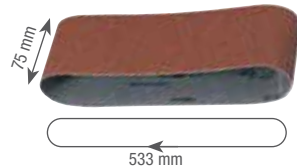

Codice	Codice a Barre	Caratteristiche tecniche grana	Confezione	Prezzo listino S/iva
DT3301-QZ	5011402375172	40	10	€ 22,83
DT3302-QZ	5011402375189	60	10	€ 22,83
DT3303-QZ	5011402375196	80	10	€ 22,83
DT3304-QZ	5011402375202	100	10	€ 22,83
DT3629-QZ	5035048070857	120	10	€ 21,34
DT3305-QZ	5011402375219	150	10	€ 21,34
DT3307-QZ	5011402375226	220	10	€ 21,34

UTILIZZATA DA:

- MAKITA
- METABO
- PEUGEOT
- SKIL

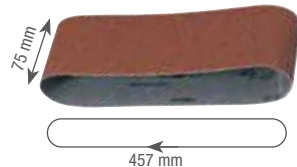

Codice	Codice a Barre	Caratteristiche tecniche grana	Confezione	Prezzo listino S/iva
DT3640-QZ	5035048068809	40	3	€ 8,49
DT3641-QZ	5035048068816	60	3	€ 8,49
DT3642-QZ	5035048068823	80	3	€ 8,49
DT3643-QZ	5035048068830	100	3	€ 8,49
DT3644-QZ	5035048068847	150	3	€ 7,81

UTILIZZATA DA:

- DeWALT D26480

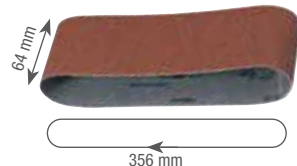

Codice	Codice a Barre	Caratteristiche tecniche grana	Confezione	Prezzo listino S/iva
DT3661-QZ	5035048069011	60	3	€ 15,16
DT3662-QZ	5035048069028	80	3	€ 15,16
DT3663-QZ	5035048069035	100	3	€ 13,54
DT3664-QZ	5035048069042	150	3	€ 13,54
DT3299-QZ	5035048071960	220	3	€ 13,54

NASTRI ABRASIVI SPECIALI PER MOLE A BANCO

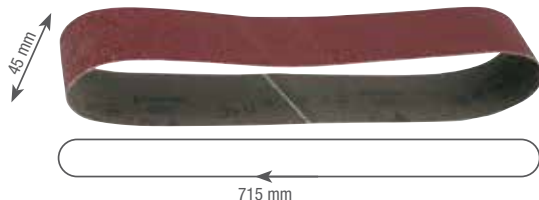

CARATTERISTICHE

- Fibra di supporto dalla elevata resistenza.
- Resina legante resistente alle alte temperature.
- Grana di ossido di alluminio di alta qualità per la migliore efficienza abrasiva.

UTILIZZATA DA:

- DEWALT

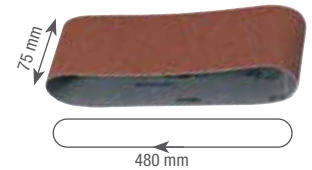

Codice	Codice a Barre	Caratteristiche tecniche grana	Confezione	Prezzo listino S/iva
DT3364-QZ	5035048053942	40	3	€ 9,19
DT3366-QZ	5035048053966	80	3	€ 9,19
DT3367-QZ	4024048053973	100	3	€ 9,19
DT3368-QZ	5035048053980	120	3	€ 7,81

UTILIZZATA DA:

- BOSCH
- MAKITA
- METABO
- AEG

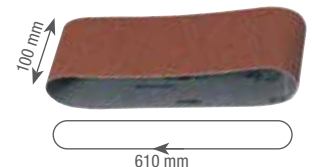

Codice	Codice a Barre	Caratteristiche tecniche grana	Confezione	Prezzo listino S/iva
DT3320-QZ	5035048068151	40	3	€ 12,19
DT3321-QZ	5035048068168	60	3	€ 12,19
DT3322-QZ	5035048068175	80	3	€ 12,19
DT3323-QZ	5035048068182	100	3	€ 12,19
DT3324-QZ	5035048068199	150	3	€ 12,19

UTILIZZATA DA:

- DeWALT
- AEG
- RYOBI

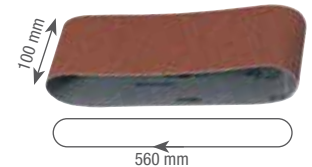

Codice	Codice a Barre	Caratteristiche tecniche grana	Confezione	Prezzo listino S/iva
DT3312-QZ	5035048025642	40	3	€ 12,34
DT3314-QZ	5035048025659	60	3	€ 12,34
DT3315-QZ	5035048025666	80	3	€ 12,34
DT3316-QZ	5035048025673	100	3	€ 12,34
DT3318-QZ	5035048025680	150	3	€ 10,84

Codice	Codice a Barre	Caratteristiche tecniche grana	Confezione	Prezzo listino S/iva
DT3351-QZ	5035048034378	80	3	€ 7,81
DT3353-QZ	5035048034392	120	3	€ 7,02

DISCHI ABRASIVI PER LEVIGATRICI ROTO ORBITALI

UTILIZZATA DA:

- DeWALT
- BOSCH
- METABO
- HITACHI
- PEUGEOT

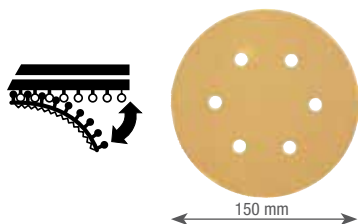

UTILIZZATA DA:

- DeWALT
- BOSCH
- AEG
- MAKITA
- METABO
- FESTOOL
- HITACHI
- SKIL

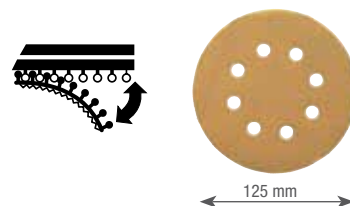

Codice	Codice a Barre	Caratteristiche tecniche grana	Fori	Confezione	Prezzo listino S/iva
DT3121-QZ	5035048058992	40	6	10	€ 11,10
DT3131-QZ	5035048059098	40	6	25	€ 20,64
DT3122-QZ	5035048059005	60	6	10	€ 11,10
DT3132-QZ	5035048059036	60	6	25	€ 20,64
DT3123-QZ	5035048059067	80	6	10	€ 10,38
DT3133-QZ	5035048059104	80	6	25	€ 20,64
DT3125-QZ	5035048059074	120	6	10	€ 8,88
DT3135-QZ	5035048059043	120	6	25	€ 19,95
DT3126-QZ	5035048059012	180	6	10	€ 8,88
DT3136-QZ	5035048059111	180	6	25	€ 19,95
DT3127-QZ	5035048059081	240	6	10	€ 9,32
DT3137-QZ	5035048059050	240	6	25	€ 19,95
DT3128-QZ	5035048059029	320	6	10	€ 8,65
DT3138-QZ	5035048059128	320	6	25	€ 20,89

Codice	Codice a Barre	Caratteristiche tecniche grana	Fori	Confezione	Prezzo listino S/iva
DT3101-QZ	5035048058992	40	8	10	€ 7,95
DT3111-QZ	5035048059067	40	8	25	€ 14,76
DT3102-QZ	5035048059005	60	8	10	€ 7,95
DT3112-QZ	5035048059074	60	8	25	€ 14,76
DT3103-QZ	5035048059012	80	8	10	€ 7,54
DT3113-QZ	5035048059081	80	8	25	€ 14,76
DT3105-QZ	5035048059029	120	8	10	€ 6,72
DT3115-QZ	5035048059098	120	8	25	€ 13,96
DT3106-QZ	5035048059036	180	8	10	€ 6,72
DT3116-QZ	5035048059104	180	8	25	€ 13,96
DT3107-QZ	5035048059043	240	8	10	€ 7,14
DT3117-QZ	5035048059111	240	8	25	€ 13,96
DT3108-QZ	5035048059050	320	8	10	€ 7,14
DT3118-QZ	5035048059128	320	8	25	€ 13,96

ABRASIVI PER D26430 E UTENSILE MULTIFUNZIONE

UTILIZZATA DA:

- DeWALT - BOSCH - AEG - MAKITA - METABO - FESTOOL

Codice	Codice a Barre	Caratteristiche tecniche grana	Confezione	Prezzo listino S/iva
DT3090-QZ	5035048061770	40	10	€ 6,01
DT3091-QZ	5035048061787	60	10	€ 6,01
DT3092-QZ	5035048061794	80	10	€ 6,01
DT3093-QZ	5035048061800	120	10	€ 5,36
DT3094-QZ	5035048061817	180	10	€ 5,36
DT3095-QZ	5035048061824	240	10	€ 5,36

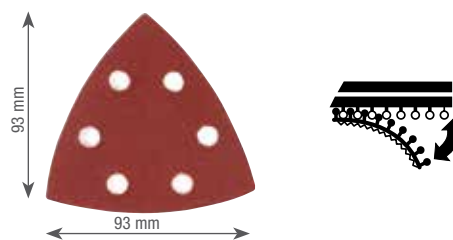

LAME E ACCESSORI PER ELETTROFRESATRICI PER LINGUETTE

Codice	Codice a Barre	Caratteristiche tecniche	Confezione	Prezzo listino S/iva
DT1306-QZ	5011402382118	Lama HM Ø 102 mm, foro 22 mm, spessore 3.9 mm, 12 denti.	1	€ 94,83
DT3931-QZ	5035048033531	Linguette misura 10 (spessore 13-18mm). Scatola da 1000 pezzi.	1000	€ 63,22
DT3932-QZ	5035048025383	Linguette misura 20 (spessori oltre 19mm). Scatola da 1000 pezzi.	1000	€ 69,76



LAVORAZIONE DEL METALLO

DISCHI LAMELLARI

CARATTERISTICHE

• Materiale abrasivo ad altissima resistenza. • Cristalli di zirconio di prima qualità che garantiscono durata e performance superiori. • Vantaggi: basse vibrazioni, basse temperature, bassa rumorosità.

APPLICAZIONE

• Particolarmente adatto nella rimozione di sbavature su materiali come acciaio INOX o altri metalli.

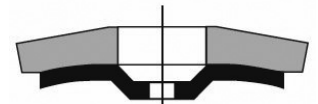
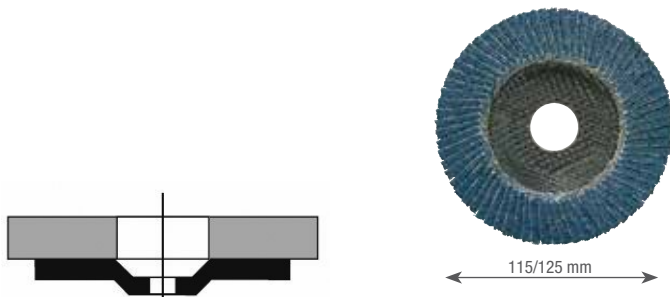

PIATTI

PER SUPERFICI CON UN'ANGOLAZIONE FINO A 15°

Codice	Codice a Barre	Caratteristiche tecniche grana	Confezione	Prezzo listino S/iva (PREZZO PER UNITÀ)
DT3292-QZ	5035048075241	Ø 115 x 36	10	€ 3,46
DT3293-QZ	5035048075258	Ø 115 x 60	10	€ 3,46
DT3294-QZ	5035048075265	Ø 115 x 80	10	€ 3,46
DT3295-QZ	5035048075272	Ø 115 x 120	10	€ 3,46
DT3308-QZ	5035048075289	Ø 125 x 36	10	€ 4,14
DT3309-QZ	5035048075296	Ø 125 x 60	10	€ 4,14
DT3310-QZ	5035048075302	Ø 125 x 80	10	€ 4,14

ANGOLARI

PER SUPERFICI CON UN'ANGOLAZIONE DA 15° A 25°

Codice	Codice a Barre	Caratteristiche tecniche grana	Confezione	Prezzo listino S/iva (PREZZO PER UNITÀ)
DT3255-QZ	5035048075166	Ø 115 x 36	10	€ 3,46
DT3256-QZ	5035048075173	Ø 115 x 60	10	€ 3,46
DT3257-QZ	5035048075180	Ø 115 x 80	10	€ 3,46
DT3258-QZ	5035048075197	Ø 115 x 120	10	€ 3,46
DT3265-QZ	5035048075203	Ø 125 x 36	10	€ 4,14
DT3266-QZ	5035048075210	Ø 125 x 60	10	€ 4,14
DT3267-QZ	5035048075227	Ø 125 x 80	10	€ 4,14

PIATTI

PER SUPERFICI CON UN'ANGOLAZIONE FINO A 15°

Codice	Codice a Barre	Caratteristiche tecniche grana	Confezione	Prezzo listino S/iva (PREZZO PER UNITÀ)
DT30601-QZ	5035048085622	Ø 115mm X 40G Extreme	10	€ 6,72
DT30611-QZ	5035048085639	Ø 115mm X 60G Extreme	10	€ 6,72
DT30621-QZ	5035048085646	Ø 115mm X 80G Extreme	10	€ 6,72
DT30602-QZ	5035048085653	Ø 125mm X 40G Extreme	10	€ 7,95
DT30612-QZ	5035048085660	Ø 125mm X 60G Extreme	10	€ 7,95
DT30622-QZ	5035048085677	Ø 125mm X 80G Extreme	10	€ 7,95

DISCHI LAMELLARI EXTREME

CARATTERISTICHE

• Cristalli di zirconio di altissima qualità per asportazione pesante di materiale. • Supporto in tela molto più spesso. • Quantità di lamelle due volte superiore a un disco standard. • Platorello in fibra. • Resina sintetica più forte.

DESCRIZIONE

• Ideali per asportazioni pesanti di materiale su acciaio inox, alluminio, plastica e fibra di vetro.

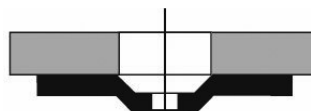

ACCESSORI PER SMERIGLIATURA

CARATTERISTICHE

- Spazzole di alta qualità a fili ritorti per uso con smerigliatrici angolari.

APPLICAZIONE

- Per applicazioni intensive su un'ampia gamma di metalli.
- Fili ritorti per la pulizia e la sverniciatura dei metalli.



SPAZZOLE

Codice	Codice a Barre	Descrizione	Prezzo listino S/iva
DT3480-QZ	5035048079706	Spazzola per smerigliatrice a tazza a fili dritti dia 65mm M14	€ 7,83
DT3500-QZ	5011402375776	Spazzola per smerigliatrice a tazza a fili ritorti dia 65mm M14	€ 12,01
DT3501-QZ	5011402375783	Spazzola per smerigliatrice a tazza a fili ritorti dia 90mm M14	€ 22,99
DT3502-QZ	5011402375790	Spazzola per smerigliatrice circolare a fili ritorti dia 115mm M14	€ 14,84

CARATTERISTICHE

- Tamponi lucidatori in lana d'agnello e pelo di lana.

APPLICAZIONE

- Per uso con dischi per smerigliatrici angolari e tamponi lucidatori.



PLATORELLI IN RESINA TERMOPLASTICA

Codice	Codice a Barre	Caratteristiche tecniche DIAMETRO X FORO	Velocità massima	Conf.	Prezzo al pubblico S/iva
DT3610-QZ	5035048059289	115 x M14 mm	13000	1	€ 9,25
DT3611-QZ	5035048059296	125 x M14 mm	15000	1	€ 13,00

CARATTERISTICHE

- Tamponi lucidatori in lana d'agnello e pelo di lana.

APPLICAZIONE

- Per la rapida lucidatura di un'ampia varietà di materiali come metalli grezzi e pietra.



TAMPONI LUCIDATORI

Codice	Codice a Barre	Caratteristiche tecniche DIAMETRO	Conf.	Prezzo al pubblico S/iva
DT3620-QZ	5035048059319	115 mm	1	€ 5,61
DT3621-QZ	5035048059326	125 mm	1	€ 8,34
DT3622-QZ	5035048059333	180 mm	1	€ 10,69
DT3568-QZ*	5035048083819	180mm con velcro	1	€ 15,60

* Da utilizzare con lucidatrice DWP849X-QS.

DADO SERRAGGIO RAPIDO PER SMERIGLIATRICI M14

Codice	Codice a Barre	Caratteristiche tecniche	Prezzo al pubblico S/iva
DT3559-QZ	5035048543795	Dado serraggio rapido per smerigliatrice M14	€ 23,77



MOLE PER SMERIGLIATURA

Codice	Codice a Barre	Caratteristiche tecniche DIAMETRO X LARGHEZZA X FORO	Descrizione	Prezzo al pubblico S/iva
DT3385-QZ	5035048054116	125 x 25 x 20 mm	Grana 80	€ 26,38

CARATTERISTICHE

- Mole in alluminio bianco ossidato per smerigliatura e affilatura di acciaio. • Azione maggiormente refrigerante delle mole in alluminio standard, possono essere usate per utensili e metalli delicati.

MOLE PER AFFILATURA

Codice	Codice a Barre	Caratteristiche tecniche DIAMETRO X LARGHEZZA X FORO	Descrizione	Prezzo al pubblico S/iva
DT3380-QZ	5035048054048	125 x 25 x 20 mm	Grana 400	€ 126,00

CARATTERISTICHE

- Per lucidare metalli ferrosi e inox. • Esercitare una leggera pressione tra mola e superficie di lavoro.

DISCHI ABRASIVI EXTREME

NEW

CARATTERISTICHE

- Grana industriale in ossido di alluminio progettata per massimizzare la durata e le prestazioni.
- Accreditato OSA.
- Concentrazione di grani ad alta densità per una maggiore durata.

APPLICAZIONI

Per lavori generici di smerigliatura e taglio di metalli su acciaio inossidabile, metalli ferrosi e non ferrosi, inclusa la preparazione di saldature e superfici.



EXTREME

DISCO EXTREME TAGLIO ACCIAIO INOX - PIATTO

Codice	Diametro mm	Spessore mm	Confezione	Codice a barre	Prezzo listino S/iva (PREZZO PER UNITÀ)
DT3442-QZ	115	1	25	5035048014714	€ 1,73
DT43903-QZ	115	1.2	25	5035048545423	€ 1,73
DT43905-QZ	115	1.6	25	5035048545430	€ 1,73
DT43902-QZ	125	1	25	5035048545447	€ 2,00
DT43904-QZ	125	1.2	25	5035048545454	€ 2,00
DT43906-QZ	125	1.6	25	5035048545461	€ 2,00
DT43907-QZ	150	1.6	25	5035048545478	€ 2,63
DT43908-QZ	180	1.6	25	5035048545485	€ 3,12
DT43909-QZ	230	2	25	5035048545539	€ 4,14

DISCO EXTREME TAGLIO METALLO - PIATTO

Codice	Diametro mm	Spessore mm	Confezione	Codice a barre	Prezzo listino S/iva (PREZZO PER UNITÀ)
DX7927-AE	115	3	25	5035048219119	€ 1,84
DT43911-QZ	125	3	25	5035048545560	€ 2,00
DX7967-AE	180	3	25	5035048219164	€ 3,26
DX7987-AE	230	3	25	5035048219188	€ 3,75
DX7711-AE	350	3	10	5035048219362	€ 9,70

DISCO EXTREME SBAVO METALLO - DEPRESSO

Codice	Diametro mm	Spessore mm	Confezione	Codice a barre	Prezzo listino S/iva (PREZZO PER UNITÀ)
DX7921-AE	115	6	10	5035048218822	€ 2,50
DX7941-AE	125	6	10	5035048218853	€ 2,70
DX7961-AE	180	6	10	5035048218877	€ 4,88
DT43919-QZ	230	6	10	5035048545676	€ 6,51

DISCHI ABRASIVI HIGH PERFORMANCE

NEW

CARATTERISTICHE

- Grana professionale in ossido di alluminio progettata per utensili a batteria per massimizzare la durata e le prestazioni.

APPLICAZIONI

Per lavori generici di smerigliatura e taglio di metalli su acciaio inossidabile, metalli ferrosi e non ferrosi, inclusa la preparazione di saldature e superfici.



DISCO HIGH PERFORMANCE TAGLIO ACCIAIO INOX - PIATTO

Codice	Diametro mm	Spessore mm	Confezione	Codice a barre	Prezzo listino S/iva (PREZZO PER UNITÀ)
DWA8062SIA-AE	115	1.2	25	5035048501627	€ 1,29
DT42340Z-QZ	125	1.2	25	5035048537992	€ 1,49
DT42380Z-QZ	180	1.6	25	5035048538005	€ 2,90

DISCO HIGH PERFORMANCE TAGLIO ACCIAIO INOX - PIATTO

Codice	Diametro mm	Spessore mm	Confezione	Codice a barre	Prezzo listino S/iva (PREZZO PER UNITÀ)
DWA8434SIA-AE	115	3	25	5035048501634	€ 1,59
DWA4522SIA-AE	125	3	25	5035048501719	€ 1,72
DWA4524SIA-AE	180	3	10	5035048501856	€ 2,82
DWA4525SIA-AE	230	3	10	5035048501924	€ 3,49

DISCO HIGH PERFORMANCE TAGLIO INOX - PIATTO IN SCATOLA DI METALLO (10 DISCHI)

Codice	Diametro mm	Spessore mm	Confezione	Codice a barre	Prezzo listino S/iva (PREZZO PER UNITÀ)
DT3506-QZ	115	1	10	5035048543023	€ 16,02
DT42335TZ-QZ	115	1.2	10	5035048540893	€ 17,26
DT3507-QZ	125	1	10	5035048543030	€ 17,26
DT42340TZ-QZ	125	1.2	10	5035048538678	€ 19,76

DISCO HIGH PERFORMANCE TAGLIO METALLO - PIATTO

Codice	Diametro mm	Spessore mm	Confezione	Codice a barre	Prezzo listino S/iva (PREZZO PER UNITÀ)
DWA8011RIA-AE	355	3	10	5035048502037	€ 6,86

DISCO HIGH PERFORMANCE TAGLIO METALLO - DEPRESSO

Codice	Diametro mm	Spessore mm	Confezione	Codice a barre	Prezzo listino S/iva (PREZZO PER UNITÀ)
DWA8434IA-AE	115	3	25	5035048501665	€ 1,39
DWA4522IA-AE	125	3	25	5035048501740	€ 1,49
DWA4524IA-AE	180	3	10	5035048501887	€ 2,46
DWA4525IA-AE	230	3	10	5035048501955	€ 3,25

DISCO HIGH PERFORMANCE SBAVO ACCIAIO INOX - DEPRESSO

Codice	Diametro mm	Spessore mm	Confezione	Codice a barre	Prezzo listino S/iva (PREZZO PER UNITÀ)
DWA4514SIA-AE	115	6	25	5035048501641	€ 2,15
DWA4543SIA-AE	125	6	10	5035048501726	€ 2,48
DWA4547SIA-AE	180	6	10	5035048501863	€ 4,48
DWA4549SIA-AE	230	6	10	5035048501931	€ 6,32

DISCO HIGH PERFORMANCE SBAVO METALLO - DEPRESSO

Codice	Diametro mm	Spessore mm	Confezione	Codice a barre	Prezzo listino S/iva (PREZZO PER UNITÀ)
DWA4514IA-AE	115	6	25	5035048501672	€ 2,00
DWA4543IA-AE	125	6	10	5035048501764	€ 2,16
DWA4547IA-AE	180	6	10	5035048501894	€ 3,91
DWA4549IA-AE	230	6	10	5035048501962	€ 5,57

DISCHI DIAMANTATI

DISCHI DIAMANTATI AL LASER - HIGH PERFORMANCE



MATERIALI RACCOMANDATI

- Materiali da costruzione
- Cemento

DISCHI A CORONA SEGMENTATA

Codice	Codice a Barre	Caratteristiche tecniche DIAMETRO X FORO X ALT.SEGM.	Prezzo listino S/iva
DX3721	5035048220085	115 x 22.2 x 7.5 mm	€ 65,00
DT3741-XJ	5035048058381	125 x 22.2 x 7.5 mm	€ 76,30
DT3743-XJ	5035048058404	230 x 22.2 x 8.5 mm	€ 129,00

CARATTERISTICHE

- Dischi diamantati saldati al laser, massima durata e velocità di taglio



MATERIALI RACCOMANDATI

- Piastrelle in porcellana
- Piastrelle in ceramica
- Piastrelle in terracotta

DISCHI A CORONA CONTINUA

Codice	Codice a Barre	Caratteristiche tecniche DIAMETRO X FORO X ALT.SEGM.	Prezzo listino S/iva
DT3735-XJ	5035048058732	115 x 22.2 x 7 mm	€ 48,72
DT3736-XJ	5035048058749	125 x 22.2 x 7 mm	€ 80,66
DT3738-XJ	5035048058763	230 x 22.2 x 7 mm	€ 163,00

DISCHI DIAMANTATI SINTERIZZATI



MATERIALI RACCOMANDATI

- Granito, Cemento, Pietra naturale, Clinker, Mattone refrattario, Ardesia, Arenaria

DISCHI A CORONA SEGMENTATA

Codice	Codice a Barre	Caratteristiche tecniche DIAMETRO X FORO X ALT. SEGM.	Prezzo listino S/iva
DT3701-QZ	5035048095133	115 x 22.2 x 7 mm	€ 13,77
DT3711-QZ	5035048095140	125 x 22.2 x 7 mm	€ 16,26
DT3731-QZ	5035048095164	230 x 22.2 x 7 mm	€ 50,03
DT40213-QZ	5035048542927	350 x 25.4 x 7 mm	€ 137,00



MATERIALI RACCOMANDATI

- Laterizio, Arenaria, Clinker, Calcestruzzo poroso, Pietra naturale

DISCHI TURBO A CORONA CONTINUA

Codice	Codice a Barre	Caratteristiche tecniche DIAMETRO X FORO X ALT. SEGM.	Prezzo listino S/iva
DT3702-QZ	5035048095218	115 x 22.2 x 7 mm	€ 13,77
DT3712-QZ	5035048095225	125 x 22.2 x 7 mm	€ 16,26
DT3732-QZ	5035048095249	230 x 22.2 x 7 mm	€ 50,03



MATERIALI RACCOMANDATI

- Piastrelle in porcellana, Piastrelle in ceramica, Gres, Marmo

DISCHI A CORONA CONTINUA

Codice	Codice a Barre	Caratteristiche tecniche DIAMETRO X FORO X ALT.SEGM.	Prezzo listino S/iva
DT3703-QZ	5035048095171	115 x 22.2 x 5 mm	€ 11,88
DT3713-QZ	5035048095188	125 x 22.2 x 5 mm	€ 14,40
DT40207-QZ	5035048095201	230 x 22.2 x 5 mm	€ 45,02
DT3733-XJ	5035048012413	250 x 25.4 x 8 mm	€ 75,21
DT3734-XJ	5035048012420	250 x 25.4 x 5 mm	€ 91,56

DISCHI DIAMANTATI PER TRONCATORE A BATTERIA DCS690 E SCANALATRICE DCG200



MATERIALI RACCOMANDATI

- Cemento, Materiali da costruzione, Pietra

Codice	Codice a Barre	Caratteristiche tecniche DIAMETRO X FORO X ALT.SEGM.	Prezzo listino S/iva
DT40260-QZ	5035048504123	230 x 22.23 x 3 mm	€ 80,66
DT90294-QZ	5054905249960	125 x 22.23 x 3 mm	€ 42,95

DISCHI DIAMANTATI



MATERIALI RACCOMANDATI

- Porcellana
- Ceramica
- Marmo
- Granito
- Gres

DISCHI A CORONA CONTINUA PER TAGLIERINA PIASTRELLE DWC410

Codice	Codice a Barre	Caratteristiche tecniche DIAMETRO X FORO X ALT.SEGM.	Prezzo listino S/iva
DT3715-QZ	5035048083116	110 x 20 x 8 mm	€ 58,86



MATERIALI RACCOMANDATI

- Tubi in metallo
- Profili in acciaio
- Materiali plastici

DISCO DIAMANTATO PER TRONCATRICE PER METALLI D28710 E D28715

Codice	Codice a Barre	Caratteristiche tecniche DIAMETRO X FORO X ALT.SEGM.	Prezzo listino S/iva
DT3752-QZ	5035048083772	355 x 25,4 x 2,8	€ 351,00



MATERIALI RACCOMANDATI

- Metallo

DISCHI DIAMANTATI TAGLIO METALLO

Codice	Codice a Barre	Caratteristiche tecniche DIAMETRO X FORO X ALT.SEGM.	Prezzo listino S/iva
DT40251-QZ	5035048545294	115 x 22.23 x 1.3 mm	€ 23,77
DT40252-QZ	5035048545300	125 x 22.23 x 1.3 mm	€ 28,78
DT40253-QZ	5035048545324	150 x 22.23 x 1.3 mm	€ 40,01
DT40254-QZ	5035048545348	180 x 22.23 x 1.5 mm	€ 47,52
DT40255-QZ	5035048545355	230 x 22.23 x 2.1 mm	€ 63,22
DT40256-QZ	5035048545379	300 x 25.40 x 3.3 mm	€ 188,00
DT40257-QZ	5035048545393	355 x 25.40 x 3.3 mm	€ 251,00

TAZZE DIAMANTATE

CARATTERISTICHE

- Segmenti diamantati di grande dimensione per un'ottima durata. • Alta concentrazione di grana diamantata per una grande velocità. • Corpo in acciaio temprato.

DESCRIZIONE

- Ideali per levigature di pavimenti e pareti in cemento.



DT3795-QZ

DT3796-QZ

DT3797-QZ

Codice	Codice a Barre	Caratteristiche tecniche grana	Prezzo listino S/iva (PREZZO PER UNITÀ)
DT3795-QZ	5035048085486	Tazza diamantata 125mm corona singola	€ 54,06
DT3796-QZ	5035048085493	Tazza diamantata 125mm corona doppia	€ 94,83
DT3797-QZ	5035048085509	Tazza diamantata 125mm turbo	€ 101,37

DISCHI DIAMANTATI EXTREME RUNTIME



MATERIALI RACCOMANDATI

- Calcestruzzo
- Mattoni
- Lastre per pavimentazioni
- Cemento
- Granito
- Materiali da costruzione
- Acciaio

Codice	Codice a Barre	Caratteristiche tecniche DIAMETRO X FORO X ALT.SEGM.	Prezzo listino S/iva
DT20468-QZ	5054905305963	180 x 22 x 12 mm	€ 65,00
DT20460-QZ	5054905299057	305 x 25.4 x 12 mm	€ 155,00
DT20418-QZ	5054905299064	355 x 25.4 x 12 mm	€ 190,00

DISCHI DIAMANTATI ELITE



MATERIALI RACCOMANDATI

- Asfalto, malta
- Mattoni
- Lastre per pavimentazioni
- Materiali da costruzione
- Cemento armato
- Altri materiali duri
- Calcestruzzo
- Cemento
- Granito
- Acciaio
- Pietra calcarea

Codice	Codice a Barre	Caratteristiche tecniche DIAMETRO X FORO X ALT.SEGM.	Prezzo listino S/iva
DT20466-QZ	5054905299118	230 x 22.23 x 10 mm	€ 145,00
DT20462-QZ	5054905299071	230 x 22.23 x 12 mm	€ 165,00
DT20463-QZ	5054905299088	305 x 25.4 x 12 mm	€ 320,00
DT20464-QZ	5054905299095	350 x 25.4 x 12 mm	€ 420,00
DT20465-QZ	5054905299101	350 x 25.4 x 10 mm	€ 360,00
DT20467-QZ	5054905299125	350 x 25.4 x 10 mm	€ 345,00

DISCHI PER MINITRONCATRICE 76mm DCS438

CARATTERISTICHE

- Ideali per tagli di vari materiali in base alle esigenze

APPLICAZIONI

- A seconda della lama è possibile effettuare lavori generici di taglio di metalli, acciaio inossidabile, piastrelle, materiali plastici inclusa la preparazione di saldature e superfici.

Codice	Codice a Barre	Caratteristiche tecniche Ø X foro X Alt. segm.	Confezione	Prezzo listino S/iva
DT20590-QZ	5054905300906	76 x 10 x 1.6 mm	1	€ 22,50
Disco per taglio Cartongesso, Fibrocemento, PVC / plastica, Fibra di vetro, Metallo				
DT20591-QZ	5054905300913	76 x 10 x 1.3 mm	1	€ 12,90
Disco per taglio Piastrelle di ceramica, marmo, porcellana				
DT20592-QZ	5054905300920	76 x 10 x 1.6 mm	3	€ 5,40
Disco per taglio Acciaio, Acciaio inossidabile, Metallo, Uni-Strut				



GROPPINI 16 GAUGE

GALVANIZZATI

Diritti

Codice	Diametro	Lungh.	Confez.	Utensili compatibili	Codice a barre	Prezzo listino S/IVA
DNBSB1625Z	1.6mm	25mm	5000	DPN1664PP	5902013951667	€ 17,00
DNBSB1632Z	1.6mm	32mm	2500	DPN1664PP	5902013951650	€ 9,17
DNBSB1638Z	1.6mm	38mm	2500	DPN1664PP	5902013951643	€ 9,80
DNBSB1645Z	1.6mm	45mm	2500	DPN1664PP	5902013951636	€ 11,11
DNBSB1650Z	1.6mm	50mm	2500	DPN1664PP	5902013951629	€ 12,41
DNBSB1657Z	1.6mm	57mm	2500	DPN1664PP	5902013951612	€ 14,40
DNBSB1664Z	1.6mm	65mm	2500	DPN1664PP	5902013957980	€ 17,00

GROPPINI 18 GAUGE

GALVANIZZATI

Codice	Diametro	Lungh.	Confez.	Utensili compatibili	Codice a barre	Prezzo listino S/IVA
DNBT1815GZ	1.25mm	15mm	5000	DPN1850PP - DCN680	5902013951841	€ 7,87
DNBT1820GZ	1.25mm	20mm	5000	DPN1850PP - DCN680	5902013951834	€ 8,51
DNBT1825GZ	1.25mm	25mm	5000	DPN1850PP - DCN680	5902013951810	€ 9,17
DNBT1830GZ	1.25mm	30mm	5000	DPN1850PP - DCN680	5902013951797	€ 10,51
DNBT1835GZ	1.25mm	35mm	5000	DPN1850PP - DCN680	5902013951773	€ 11,81
DNBT1838GZ	1.25mm	38mm	5000	DPN1850PP - DCN680	5902013951759	€ 12,41
DNBT1840GZ	1.25mm	40mm	5000	DPN1850PP - DCN680	5902013951742	€ 13,08
DNBT1845GZ	1.25mm	45mm	5000	DPN1850PP - DCN680	5902013951728	€ 14,40
DNBT1850GZ	1.25mm	50mm	5000	DPN1850PP - DCN680	5902013951704	€ 15,70

INOX

Codice	Diametro	Lungh.	Confez.	Utensili compatibili	Codice a barre	Prezzo listino S/IVA
DNBT1830SZ	1.25mm	30mm	5000	DPN1850PP - DCN680	5902013951780	€ 65,26
DNBT1840SZ	1.25mm	40mm	5000	DPN1850PP - DCN680	5902013951735	€ 78,34
DNBT1850SZ	1.25mm	50mm	5000	DPN1850PP - DCN680	5902013951698	€ 99,19

PUNTI METALLICI SX

GALVANIZZATI

Codice	Largh.	Lungh.	Confez.	Utensili compatibili	Codice a barre	Prezzo listino S/IVA
DSTSX12Z	5.6mm	12mm	5000	DPSSX38 - DCN681	5902013951605	€ 10,51
DSTSX15Z	5.6mm	15mm	5000	DPSSX38 - DCN681	5902013951599	€ 13,08
DSTSX19Z	5.6mm	19mm	5000	DPSSX38 - DCN681	5902013951582	€ 14,40
DSTSX22Z	5.6mm	22mm	5000	DPSSX38 - DCN681	5902013951575	€ 15,05
DSTSX25Z	5.6mm	25mm	5000	DPSSX38 - DCN681	5902013951568	€ 16,35
DSTSX30Z	5.6mm	30mm	3000	DPSSX38 - DCN681	5902013951551	€ 11,11
DSTSX35Z	5.6mm	35mm	3000	DPSSX38 - DCN681	5902013951544	€ 11,81

SERIE 80

DST8006Z	12.8mm	6mm	10000	DPS8016	5902013959373	€ 7,87
DST8008Z	12.8mm	8mm	10000	DPS8016	5902013959366	€ 9,17
DST8010Z	12.8mm	10mm	10000	DPS8016	5902013959359	€ 10,51
DST8014Z	12.8mm	14mm	10000	DPS8016	5902013959335	€ 13,08
DST8016Z	12.8mm	16mm	5000	DPS8016	5902013959328	€ 7,20



CHIODI IN BOBINA SERIE F

Testa tonda; Angolazione 15°



PROFILO LISCIO - LUCIDO

Codice	Diametro	Lungh.	Confez.	Utensili compatibili	Codice a barre	Prezzo listino S/IVA
DNF2560E	2.5mm	60mm	9000	DPN75C - DPN90C	5902013952800	€ 99,19
DNF2564E	2.5mm	64mm	7200	DPN75C - DPN90C	5902013952794	€ 83,35
DNF2570E	2.5mm	70mm	7200	DPN75C - DPN90C	5902013952787	€ 88,46

PROFILO RING - LUCIDO

Codice	Diametro	Lungh.	Confez.	Utensili compatibili	Codice a barre	Prezzo listino S/IVA
DNF25R50E	2.5mm	50mm	9900	DPN75C - DPN90C	5902013952756	€ 107,91
DNF25R60E	2.5mm	60mm	7200	DPN75C - DPN90C	5902013952725	€ 101,37
DNF25R70E	2.5mm	70mm	7200	DPN75C - DPN90C	5902013952695	€ 104,64
DNF28R55E	2.8mm	55mm	7500	DPN75C - DPN90C	5902013952480	€ 95,29
DNF28R60E	2.8mm	60mm	7500	DPN75C - DPN90C	5902013952466	€ 101,37
DNF28R65E	2.8mm	65mm	5000	DPN75C - DPN90C	5902013952442	€ 87,46
DNF28R90E	2.8mm	90mm	5000	DPN90C	5902013952367	€ 103,55
DNF31R80E	3.1mm	80mm	4500	DPN90C	5902013952251	€ 103,55
DNF31R90E	3.1mm	90mm	3150	DPN90C	5902013952237	€ 88,76

PROFILO RING - INOX

Codice	Diametro	Lungh.	Confez.	Utensili compatibili	Codice a barre	Prezzo listino S/IVA
DNF25R50S316E	2.5mm	50mm	5940	DPN75C - DPN90C	5902013952619	€ 307,00
DNF25R55S316E	2.5mm	55mm	5940	DPN75C - DPN90C	5902013952602	€ 326,00
DNF25R70S316E	2.5mm	70mm	3600	DPN75C - DPN90C	5902013952589	€ 248,00

CHIODI ZINCATI IN BOBINA PER DCN545RN

Codice	Lungh.	Confez.	Utensili compatibili	Codice a barre	Prezzo listino S/IVA
DNR3119HDZ	19mm	1200	DCN45RN	5902013959588	€ 20,53
DNR3122HDZ	22mm	1200	DCN45RN	5902013959571	€ 20,53
DNR3132HDZ	32mm	1200	DCN45RN	5902013959564	€ 22,94
DNR3138HDZ	38mm	1200	DCN45RN	5902013959557	€ 30,19
DNR3145HDZ	45mm	1200	DCN45RN	5902013959540	€ 30,19
DNR3119GZ	19mm	7200	DCN45RN	5902013960560	€ 66,40
DNR3122GZ	22mm	7200	DCN45RN	5902013960553	€ 66,40

CHIODI IN STECCA: COLLETTIZZATI IN CARTA

Testa a D; Angolazione 34°

PROFILO LISCIO - LUCIDO

Codice	Diametro	Lungh.	Confez.	Utensili compatibili	Codice a barre	Prezzo listino S/IVA
DNPT2863Z	2.8mm	63mm	2200	DCN692 - DPN9033SM	5902013961505	€ 57,44
DNPT3190Z	3.1mm	90mm	2200	DCN692 - DPN9033SM	5902013961390	€ 81,59

PROFILO LISCIO - GALVANIZZATO

Codice	Diametro	Lungh.	Confez.	Utensili compatibili	Codice a barre	Prezzo listino S/IVA
DNPT2863G12Z	2.8mm	63mm	2200	DCN692 - DPN9033SM	5902013961499	€ 74,39
DNPT3190G12Z	3.1mm	90mm	2200	DCN692 - DPN9033SM	5902013961383	€ 104,64

PROFILO RING - LUCIDO

Codice	Diametro	Lungh.	Confez.	Utensili compatibili	Codice a barre	Prezzo listino S/IVA
DNPT28R50Z	2.8mm	50mm	2200	DCN692 - DPN9033SM	5902013961536	€ 74,39
DNPT28R63Z	2.8mm	63mm	2200	DCN692 - DPN9033SM	5902013961482	€ 81,59
DNPT28R75Z	2.8mm	75mm	2200	DCN692 - DPN9033SM	5902013961420	€ 88,11
DNPT31R90Z	3.1mm	90mm	2200	DCN692 - DPN9033SM	5902013961376	€ 107,91

PROFILO RING - GALVANIZZATO

Codice	Diametro	Lungh.	Confez.	Utensili compatibili	Codice a barre	Prezzo listino S/IVA
DNPT28R50G12Z	2.8mm	50mm	2200	DCN692 - DPN9033SM	5902013961529	€ 67,87
DNPT28R63G12Z	2.8mm	63mm	2200	DCN692 - DPN9033SM	5902013961475	€ 74,39
DNPT28R75G12Z	2.8mm	75mm	2200	DCN692 - DPN9033SM	5902013961413	€ 84,85
DNPT31R90G12Z	3.1mm	90mm	2200	DCN692 - DPN9033SM	5902013961369	€ 104,64

PROFILO RING - GALVANIZZATO A CALDO

Codice	Diametro	Lungh.	Confez.	Utensili compatibili	Codice a barre	Prezzo listino S/IVA
DNPT28R50HDZ	2.8mm	50mm	1100	DCN692 - DPN9033SM	5902013961512	€ 78,34
DNPT28R63HDZ	2.8mm	63mm	1100	DCN692 - DPN9033SM	5902013961468	€ 88,10
DNPT31R75HDZ	3.1mm	75mm	1100	DCN692 - DPN9033SM	5902013961406	€ 93,97
DNPT31R90HDZ	3.1mm	90mm	1100	DCN692 - DPN9033SM	5902013961352	€ 101,37

CHIODI IN STECCA: SALDATI A FILO

Testa a C; Angolazione 33°

PROFILO LISCIO - LUCIDO

Codice	Diametro	Lungh.	Confez.	Utensili compatibili	Codice a barre	Prezzo listino S/IVA
DNW2850E	2.8mm	50mm	2200	DPN9033SM	5902013950806	€ 37,89
DNW2863E	2.8mm	63mm	2200	DPN9033SM	5902013950790	€ 41,80
DNW2870E	2.8mm	70mm	2200	DPN9033SM	5902013950783	€ 43,10
DNW2880E	2.8mm	80mm	2200	DPN9033SM	5902013950776	€ 48,32
DNW2890E	2.8mm	90mm	2200	DPN9033SM	5902013950769	€ 50,92
DNW3180E	3.1mm	80mm	2200	DPN9033SM	5902013950639	€ 55,00
DNW3190E	3.1mm	90mm	2200	DPN9033SM	5902013950622	€ 58,75

PROFILO RING - LUCIDO

Codice	Diametro	Lungh.	Confez.	Utensili compatibili	Codice a barre	Prezzo listino S/IVA
DNW28R70E	2.8mm	70mm	2200	DPN9033SM	5902013950714	€ 45,70

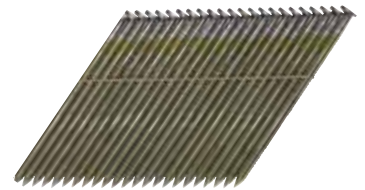

PROGRAMMA MASTERBOX

FORATURA NELLA MURATURA

SET PUNTE PER MURATURA

Codice	Codice a Barre	Prezzo listino S/iva
DT6952-QZ	5011402373413	€ 10,38
Set 5 punte punte per muratura in cassetta di plastica. Diametri: 4, 5, 6, 8, 10 mm.		
DT6956-QZ	5035048060797	€ 17,50
Set 5 Punte Cemento Extreme misure:4-5-6-8-10mm		



DT6956-QZ

SET PUNTE SDS-PLUS

Codice	Codice a Barre	Prezzo listino S/iva
DT70753-QZ	5054905247058	€ 65,40
Set 10 punte Extreme2 diametri: 5mm x 110 mm, 6mm x 110mm (x2), 6mm x 160mm (x2), 7mm x 160 mm, 8mm x 160 mm, 9mm x 160 mm, 10mm x 160 mm, 12mm x 160mm.		
DT9679-QZ	5035048543122	€ 94,83
Set 15 pezzi contenente: 6 Punta lunghezza 110mm misure: 5-5,5-6-7-8-10mm / 4 Punta lunghezza 160mm misure: 6-8-10-12mm / 1 Punta lunghezza 210mm misura 14mm / 1 Scalpello a punta 250mm / 1 Scalpello piatto 250mm / 2 Scalpelli a spatola 250mm		
DT9700-QZ	5035048056400	€ 28,78
Set 4 punte SDS-Plus in cassetta di plastica Diametri: [5, 6 x 110] - [8, 10 x 160] mm		
DT8976-QZ	5035048078341	€ 97,01
Set 7 punte ELITE in cassetta di metallo. Diametri: [5, 6, 8 x 110 mm - 6, 8, 10, 12 x 160 mm]		
DT70752-QZ	5054905247041	€ 111,00
Set 10 punte ELITE diametri: 5mm x 110 mm, 6mm x 110mm (x2), 6mm x 160mm (x2), 6,5mm x 160 mm, 8mm x 160mm x2, 10mm x 160 mm, 12mm x 160mm		



DT70753-QZ



DT9679-QZ



DT70752-QZ

FORATURA NEL METALLO

SET PUNTE HSS-R DIN 338

Codice	Codice a Barre	Prezzo listino S/iva
DT5911-QZ	5011402383191	€ 17,28
Set 10 punte HSS-R in cassetta di plastica. Diametri: 1, 2, 3, 4, 5, 6, 7, 8, 9, 10 mm.		
DT5912-QZ	5011402383207	€ 18,08
Set 13 punte HSS-R in cassetta di plastica. Diametri: 1.5, 2, 2.5, 3, 3.2, 3.5, 4, 4.5, 5(x2), 5.5, 6, 6.5 mm.		
DT5913-QZ	5011402383214	€ 49,49
Set 19 punte HSS-R in cassetta di metallo. Diametri: 1, 1.5, 2, 2.5, 3, 3.5, 4, 4.5, 5, 5.5, 6, 6.5, 7, 7.5, 8, 8.5, 9, 9.5, 10 mm.		
DT5930-QZ	5035048077436	€ 88,29
Set 29 punte HSS-R in cassetta di metallo Diametri: 1, 1.5, 2, 2.5, 3, 3.2, 3.3, 3.5, 4, 4.2, 4.5, 4.8, 5, 5.5, 6, 6.5, 7, 7.5, 8, 8.5, 9, 9.5, 10, 10.5, 11, 11.5, 12, 12.5, 13 mm.		



DT5930-QZ

SET PUNTE HSS-G DIN 338

Codice	Codice a Barre	Prezzo listino S/iva
DT5921-QZ	5011402374137	€ 33,58
Set 10 punte HSS-G in cassetta di plastica. Diametri: 1, 2, 3, 4, 5, 6, 7, 8, 9, 10 mm.		
DT5922-QZ	5011402383207	€ 28,34
Set 13 punte HSS-G in cassetta di metallo Diametri: 1.5, 2, 2.5, 3, 3.2, 3.5, 4, 4.5, 5(x2), 5.5, 6, 6.5 mm.		
DT5929-QZ	5035048077429	€ 156,00
Set 29 punte HSS-G in cassetta di metallo. Diametri: 1, 1.5, 2, 2.5, 3, 3.2, 3.3, 3.5, 4, 4.2, 4.5, 4.8, 5, 5.5, 6, 6.5, 7, 7.5, 8, 8.5, 9, 9.5, 10, 10.5, 11, 11.5, 12, 12.5, 13 mm.		
DT5923-QZ	5011402383214	€ 83,93
Set 19 punte HSS-G in cassetta di metallo. Diametri: 1, 1.5, 2, 2.5, 3, 3.5, 4, 4.5, 5, 5.5, 6, 6.5, 7, 7.5, 8, 8.5, 9, 9.5, 10 mm.		



DT5929-QZ

SET PUNTE EXTREME 2 PER METALLO

Codice	Codice a Barre	Prezzo listino S/iva
DT7926-XJ	5035048060285	€ 162,00
Set 29 punte extreme 2 per metallo Diametri: 1, 1.5, 2, 2.5, 3, 3.2, 3.3, 3.5, 4, 4.2, 4.5, 4.8, 5, 5.5, 6, 6.5, 7, 7.5, 8, 8.5, 9, 9.5, 10, 10.5, 11, 11.5, 12, 12.5, 13 mm.		

SET PUNTE AL COBALTO

Codice	Codice a Barre	Prezzo listino S/iva
DT4956-QZ	5035048535059	€ 28,24
Set 6 punte HSS Cobalto in cassetta Diametri: 2, 3, 4, 5, 6, 8 mm.		
DT4957-QZ	5035048535066	€ 247,00
Set 29 punte HSS Cobalto in cassetta Diametri: 1, 1.5, 2, 2.5, 3, 3.2, 3.3, 3.5, 4, 4.2, 4.5, 4.8, 5, 5.5, 6, 6.5, 7, 7.5, 8, 8.5, 9, 9.5, 10, 10.5, 11, 11.5, 12, 12.5, 13 mm.		



DT7926-XJ

FORATURA NEL LEGNO

SET PUNTE PER LEGNO IN ACCIAIO CROMO-VANADIO

Codice	Codice a Barre	Prezzo listino S/Iva
DT4535-QZ	5011402385713	€ 7,75

Set 5 punte per legno in cassetina di plastica.
Diametri: 4, 5, 6, 8, 10 mm.



DT4535-QZ

SET PUNTE PER LEGNO CON CHIODI

Codice	Codice a Barre	Prezzo listino S/Iva
DT70751-QZ	5035048073292	€ 63,22

Set 9 Mecchie Legno Extreme Attacco esagonale 1/4"
Misure: 12-14-16-18-20-22-25-28-32mm

Codice	Codice a Barre	Prezzo listino S/Iva
DT90238-QZ	5054905245337	€ 66,49

Set 6 Punta Legno Extreme a 3 taglienti Attacco esagonale 1/4"
Misure: 13-16-18-22-25-32mm



DT90238-QZ



DT70751-QZ

FORATURA NEL METALLO - LEGNO - PLASTICA

SET PUNTE BLACK&GOLD

Codice	Codice a Barre	Prezzo listino S/Iva
DT70727-QZ	5054905247751	€ 30,74

Set 14 punte Black&Gold codolo triangolare
Misure: 1, 1.5x2, 2x2, 2.5, 3x2, 3.5, 4x2, 5, 6, 8 mm

Codice	Codice a Barre	Prezzo listino S/Iva
DT70728-QZ	5054905247768	€ 46,65

Set 19 punte Black&Gold codolo triangolare
Misure: 1, 1.5, 2x2, 2.5x2, 3x2, 3.5x2, 4x2, 5x2, 5.5, 6, 7, 8, 10 mm

Codice	Codice a Barre	Prezzo listino S/Iva
DT70729-QZ	5054905247775	€ 62,13

Set 23 punte Black&Gold codolo triangolare
Misure: 1x2, 1.5x2, 2x2, 2.5x2, 3x2, 3.5x2, 4x2, 4, 5, 5x2, 6, 7, 8, 9, 10, 12 mm



DT70727-QZ

FORATURA MULTIMATERIALE

SET PUNTE MULTIMATERIALE

Codice	Codice a Barre	Prezzo listino S/Iva
DT60099-QZ	5035048537220	€ 27,58

Set 5 Punta Multimateriale Muro-Legno-PVC
Attacco esagonale 1/4" Misure: 4-5-5,5-6-8mm

ACCESSORIO CESOIA
PER TRAPANO/AVVITATORE A BATTERIA

Codice	Codice a Barre	Prezzo listino S/Iva
DT70620-QZ	5035048538296	€ 119,00

Accessorio Cesoia, trasforma il trapano o l'avvitatore in una cesoia per tagliare lamiera, canaline, reti metalliche, filo metallico, vinile, plastica, gomma, cartone. Ideale per elettricisti, idraulici e impiantisti.

Codice	Codice a Barre	Prezzo listino S/Iva
DT20560-QZ	50549053007606	€ 160,00

Taglia tubi per avvitatore impulsivi 1/4"

SISTEMA MODULARE AD ANGOLO
PER IMPACT TORSION

Codice	Codice a Barre	Prezzo listino S/Iva
DT20503-QZ	5054905283544	€ 38,92

Testa ad angolo ultra compatta

Codice	Codice a Barre	Prezzo listino S/Iva
DT20500-QZ	5054905283513	€ 43,60

Testa ad angolo con impugnatura

Codice	Codice a Barre	Prezzo listino S/Iva
DT20501-QZ	5054905283520	€ 67,58

Testa ad angolo con impugnatura ed albero flessibile



Codice	Codice a Barre	Prezzo listino S/Iva
DT20505-QZ	5054905306472	€ 45,50

Testa ad angolo con impugnatura attacco maschio 3/8"

Codice	Codice a Barre	Prezzo listino S/Iva
DT20504-QZ	5054905306465	€ 45,50

Testa ad angolo con impugnatura attacco maschio 1/4"



PROGRAMMA MASTERBOX

SET ASSORTITI PER AVVITATORI IMPACT TORSION **EXTREME**

Codice	Codice a barre	Prezzo listino s/IVA
DT70518T-QZ	5035048089576	€ 20,00

Set 10 pezzi assortiti composto da: Ph2 x 2, Pz2 x 2, Pz3 x 2, SL6, T15, T30
Porta inserti magnetico pivotale



**IMPACT
TORSION**



Codice	Codice a barre	Prezzo listino s/IVA
DT70730T-QZ	5035048503843	€ 55,05

Set 25 pezzi per avvitare **Extreme FlexTorq** composto da: 1 porta inserti magnetico con zona di torsione 1 bussola esagonale magnetica 8mm - 15 inserti da 25mm: PZ2,3 SL6 T20,25,30 - 5 inserti da 57mm: PH2 PZ2,3 - 3 inserti da 85mm: PH2 PZ2



Codice	Codice a barre	Prezzo listino s/IVA
DT70731T-QZ	5035048503850	€ 67,58

Set 37 pezzi per avvitare **Extreme FlexTorq** composto da: 1 porta inserti magnetico con zona di torsione 1 porta inserti con guida - 22 inserti da 25mm: PH1,2,3 PZ1,2,3 SL6 T20,25,25 security - 11 inserti da 57mm: PH2 PZ1,2,3 T20,25 - 2 inserti da 85mm: PH2 PZ2



Codice	Codice a barre	Prezzo listino s/IVA
DT70737T-QZ	5035048503911	€ 67,58

Set 31 pezzi per avvitare **Extreme FlexTorq** composto da: 1 porta inserti magnetico con zona di torsione 15 inserti da 25mm: PH1,2,3 PZ1,2,3 T20,25 - 15 inserti da 57mm: PH1,2 PZ1,2,3 T20,25



Codice	Codice a barre	Prezzo listino s/IVA
DT70743T-QZ	5035048503973	€ 67,58

Set 32 pezzi per avvitare **Extreme FlexTorq** composto da: 1 porta inserti magnetico con zona di torsione 1 bussola esagonale magnetica 8mm - 22 inserti da 25mm: PH2 PZ1,2,3 SL6 T15,20,25,30 - 5 inserti da 57mm: PH2 PZ2,3 T20,30 - 3 inserti da 85mm: PH2 PZ2 T25

**IMPACT
TORSION**



Codice	Codice a barre	Prezzo listino s/IVA
DT70512T-QZ	5035048089545	€ 19,40

Set composto da 14 pezzi assortiti: Ph1, Ph2, Ph3, Pz1, Pz2 x 3, Pz3, SL6, T20, T25, T30 da 25mm. Adattatore magnetico con guida da 80mm. e da 120mm.

**IMPACT
TORSION**



DT70523T-QZ

Codice	Codice a barre	Prezzo listino s/IVA
DT70523T-QZ	5035048089606	€ 43,39

Set 32 pezzi per avvitare composto da: Inserti Impact Torsion da 25mm PH1, PH2 x 3, PH3, PR2 x 2, PZ1 x 2, PZ2 x 5, PZ3 x 3, T10 x 2, T15 x 2, T20 x 2, T25 x 2, T27, T30, T40, SL6 x 2, SL8 Adattatore magnetico lunghezza 60mm

Codice	Codice a barre	Prezzo listino s/IVA
DT70523TM-QZ	5035048089613	€ 469,00

Masterbox 12 pezzi del set da 32 pezzi DT70523T-QZ

PROGRAMMA MASTERBOX

SET ASSORTITI PER AVVITATORI

**IMPACT
TORSION**

Codice	Codice a barre	Prezzo listino s/IVA
DT70555T-QZ	5035048535226	€ 15,33
N.25 Pezzi inserti Torsion PH2 da 25 mm. In Tic Tac (in espositore da 21 pezzi)		
DT70556T-QZ	5035048535233	€ 15,33
N.25 Pezzi inserti Torsion PZ2 da 25 mm. In Tic Tac (in espositore da 21 pezzi)		
DT70557T-QZ	5035048535257	€ 16,55
N.25 Pezzi inserti Torsion T20 da 25 mm. In Tic Tac (in espositore da 21 pezzi)		
DT70558T-QZ	5035048535264	€ 16,55
N.25 Pezzi inserti Torsion T25 da 25 mm. In Tic Tac (in espositore da 21 pezzi)		
DT71521-QZ	5035048535196	€ 6,40
N.25 Pezzi inserti PZ2 da 25 mm. In Tic Tac (in espositore da 21 pezzi)		
DT71522-QZ	5035048535219	€ 6,40
N.25 Pezzi inserti PH2 da 25 mm. In Tic Tac (in espositore da 21 pezzi)		

DT7276-QZ

Codice	Codice a barre	Prezzo listino s/IVA
DT7275-QZ	5035048504482	€ 10,44
Set n. 10 inserti Flex Torq da 57mm TORX + moschettone - 3 T20 - 4 T25 - 3 T30 (in dispenser da 50 set)		
DT7276-QZ	5035048504505	€ 10,44
Set n. 10 inserti Flex Torq da 57mm Pozidriv + moschettone - 2 PZ1 - 6 PZ2 - 2 PZ3 (in dispenser da 50 set)		

DT7969-QZ

Codice	Codice a barre	Prezzo listino s/IVA
DT7969-QZ	5035048083727	€ 35,32
Set composto da 32 pezzi assortiti: Ph1, Ph2 x 2, Ph3, Pz1 Pz2 x2, Pz3, SL 3.0, SL 4.0, SL 5.0, SL 6.5, H3, H4, H5, H6, T10, T15, T20, T25, T27, T30, T40, T10 Security, T15 Security, T20 Security, T25 Security, T27 Security, T30 Security, T40 Security, Adattatore 1/4" - 1/4", Adattatore magnetico		
DT7969M-QZ	5035048083734	€ 379,00
Masterbox composto da 12 pezzi DT7969-QZ con cartonato espositivo		

DT71516-QZ

Codice	Codice a Barre	Prezzo listino S/Iva
DT71516-QZ	5035048098646	€ 48,72
Set composta da 24 pezzi assortiti: Ph1, Ph2 x 2, Pz2 x 2, Pz3, T10, T15, T25, T30, T40, H4, H5, H6 da 25mm. Bussole 6, 7, 8, 10, 11, 13, adattatore, cricchetto, porta inserti		
DT71516M-QZ	5035048098929	€ 527,00
Masterbox composto da 12 pezzi DT71516-QZ con cartonato espositivo		



Codice	Codice a Barre	Prezzo listino S/Iva
DT70702-QZ	5035048503706	€ 41,32
Set 40 pezzi per avvitare composto da: 2 bussole esagonali 8,10mm - 1 adattatore magnetico con guida - 21 inserti da 25mm: PH1,2,3 PZ2,3 T15,20,25,30 - 14 inserti da 50mm: PH1,2 PZ2,3 T15,20,25,30 - 2 inserti da 85mm: PH2 PZ2		



Codice	Codice a barre	Prezzo listino s/IVA
DT70709-QZ	5035048503799	€ 41,32
Set 33 pezzi per avvitare composto da: 1 adattatore magnetico - 1 adattatore magnetico con guida - 28 inserti da 25mm: PH1,2,3 PZ1,2,3 T10,15,20,25,30,40 SL5,5,8 -3 inserti da 50mm: PH2 PZ2 T25		



Codice	Codice a Barre	Prezzo listino S/Iva
DT71565-QZ	5035048539583	€ 41,32
Set 36 pezzi contenente: 7 Punta metallo misure: 2-2,5-3-3,5-4-4,5-5mm 1 Punta muratura misura 6mm 1 Adattatore magnetico 18 Inserti misti da 50mm 9 Inserti misti da 25mm		



Codice	Codice a Barre	Prezzo listino S/Iva
DT71567-QZ	5035048541050	€ 20,00
Set 16 pezzi contenente: 5 Punta metallo misure: 2-3-4-5-6mm 3 Punta muratura misure: 5-6-8mm 1 Adattatore magnetico 7 Inserti misti da 25mm PZ1-PZ2-PZ3		

PROGRAMMA MASTERBOX

SET MISTI ASSORTITI PER FORARE E AVVITARE



Codice	Codice a barre	Prezzo listino s/IVA
DT71569-QZ	5035048537930	€ 90,47

Contenuto: 8 punte muratura diam. 4, 5, 5.5, 6x2, 8x2, 10mm. 12 punte metallo diam. 1.5, 2, 2.5, 3, 3.5, 4, 4.5, 5, 5.5, 6, 6.5, 7 mm. 4 seghe a tazza diam. 32,38,44,54 mm. 1 mandrino sega a tazza 1 adattatore magnetico 5 bussole 5,6,7,8,10 mm. 69 inserti misti da 25 mm PH1, PH2, PH3, PZ1, PZ2, PZ3, SL4, SL5, SL6, SL7.2, T10, T15, T20, T25, T27, T30



Codice	Codice a barre	Prezzo listino s/IVA
DT71566-QZ	5035048541043	€ 63,22

Set 100 pezzi contenente: 12 Punte metallo misure: 1,5-2-2,5-3- 4-4,5-5-5,5-6-6,5mm 5 Punte legno misure: 3-4-5-6-8mm 7 Punte muratura misure: 5-5,5-6-7-8-10-12mm 2 Seghe a tazza 32-44mm 1 Mandrino per sega a tazza 3 Inserti a bussola 6-8-10mm 1 Punta a svasare 1 Adattatore magnetico 15 Inserti misti da 50mm 53 Inserti misti da 25mm



Codice	Codice a barre	Prezzo listino s/IVA
DT70711-QZ	5035048503812	€ 67,58

Set 19 pezzi avvitare e forare metalli - Contenuto: 1 adattatore magnetico - 1 adattatore magnetico con guida - 8 inserti da 25mm: PH2 PZ2,3 3 inserti da 50mm: PH2 PZ2 - 6 punte Extreme metallo misure 2,3,4,5,6,8 mm

Codice	Codice a barre	Prezzo listino s/IVA
DT70712-QZ	5035048503829	€ 61,04

Set 19 pezzi avvitare e forare muratura - Contenuto: 1 adattatore magnetico - 1 adattatore magnetico con guida - 8 inserti da 25mm: PH2 PZ2 T25 3 inserti da 50mm: PH2 PZ2 T25 - 6 punte Extreme muratura misure 4,5,5,5,6,7,8 mm



Codice	Codice a barre	Prezzo listino s/IVA
DT70759-QZ	5054905247119	€ 128,00

Set 63 pezzi per forare ed avvitare - Contenuto: Punte muro Extreme: 4, 5, 6 x2, 7, 8 x2 mm Punta metallo Extreme: 1.5, 2, 2.5, 3, 3.5, 4, 4.5, 5, 5.5, 6, 6.5, 7 mm Inserti da 25mm: PH1, PH2 x3, PH3, PZ1, PZ2 x23, PZ3, T15, T20 x3, T25 x3, T30, T40. Inserti da 50mm: PZ2, PH2, T20. 1 adattatore magnetico 1 guida magnetica

Codice	Codice a barre	Prezzo listino s/IVA
DT70760-QZ	5054905247126	€ 138,00

Set 68 pezzi per forare ed avvitare - Contenuto: punte SDS+ Extreme2: 6 x 110 mm, 6 x2, 8, 10 x 160mm. Punta metallo Extreme 2: 1.5, 2, 2.5, 3, 3.5, 4, 4.5, 5, 5.5, 6, 6.5, 7 mm Punta muro Extreme: 4, 5, 6 x2, 7, 8 x2 mm Inserti da 25mm: PH1, PH2 x3, PH3, PZ1, PZ2 x3, PZ3, T15, T20 x22, T25 x4, T30, T40. Inserti da 50mm: PZ2, PH2, T20. 1 adattatore magnetico 1 guida magnetica



Codice	Codice a barre	Prezzo listino s/IVA
DT70762-QZ	5054905252243	€ 117,00

Cassetta grande da 85 pezzi contenente: 5 meccchie legno 18, 20, 22, 25,32mm - 6 punte metallo/legno/plastica 2, 3, 4, 5, 6, 8mm - 5 punte Sds+ 5.5,6,7,8,10mm x 160mm - 1 adattatore magnetico con guida - 2 bussole 8,10 mm - 2 inserti da 50mm PZ2 - 64 inserti da 25mm T10 T15 4xT20 2xT25 T30 T40 PH1 4xPH2 PH3 4xPZ1 40xPZ2 4xPZ3 - 6 Divisori

Codice	Codice a barre	Prezzo listino s/IVA
DT70763-QZ	5054905252250	€ 117,00

Cassetta grande da 85 pezzi contenente: 5 meccchie legno 14, 18, 20, 22, 25mm - 6 punte metallo/legno/plastica 2, 3, 4, 5, 6, 8mm - 5 punte Sds+ 5,6,8,10,12 mm x 160mm - 1 adattatore magnetico con guida - 2 bussole 8,10 mm - 2 inserti da 50mm T20 T25 - 64 inserti da 25mm 2xT10 6xT15 40xT20 8xT25 2xT30 2xT40 PH2 PZ1 PZ2 PZ3 - 6 Divisori

Codice	Codice a barre	Prezzo listino s/IVA
DT70784-QZ	5054905321161	€ 99,00

SET 100 pezzi (vers. POZI) contenente: 2 Punta a bandiera 22 - 25 mm, 1 punta per svasare, 1 adattatore 1/4", 1 adattatore 3/8", 74 inserti 25 mm: T10x1, T15x2, T20x2, T25x2, T30x2, T40x1, PZ1x1, PZ3x1, PH3x1, PH1x1, PZ2x30 (contenitore apposito), PH2x30 (contenitore apposito), 2 inserti 50 mm: PH2 x1, PZ2x1, 1 porta inserti, 1 adattatore magnetico con guida, 4 bussole: 6-8-10-13 mm, 6 punte Black&Gold: 2-3-4-5-6-8 mm, 7 punte per legno Brad Point: 3-4-5-6-8-10-12 mm.

Codice	Codice a barre	Prezzo listino s/IVA
DT70785-QZ	5054905321178	€ 99,00

SET 100 pezzi (vers. TORX) contenente: 2 Punta a bandiera 22 - 25 mm, 1 punta per svasare, 1 adattatore 1/4", 1 adattatore 3/8", 74 inserti 25 mm: T10x1, T15x2, PH2x2, PZ2x2, T30x2, T40x1, PZ1x1, PZ3x1, PH3x1, PH1x1, T20x30 (contenitore apposito), T25x30 (contenitore apposito), 2 inserti 50 mm: PH2 x1, PZ2x1, , 1 porta inserti, 1 adattatore magnetico con guida, 4 bussole: 6-8-10-13 mm, 6 punte Black&Gold: 2-3-4-5-6-8 mm, 7 punte per legno Brad Point: 3-4-5-6-8-10-12 mm.

PROGRAMMA MASTERBOX

SET BUSSOLE PER AVVITATORI AD IMPULSI ATTACCO 1/2"

DT7507-QZ



Codice	Codice a barre	Prezzo listino s/IVA
DT7507-QZ	5035048078631	€ 120,00
Set 9 pezzi. Diametri: 10, 13, 15, 17, 19, 22, 24, 27 mm e adattatore da 1/4" a 1/2".		
DT7506-QZ	5035048078624	€ 225,00
Set 17 pezzi. Diametri: 6, 8, 10, 11, 12, 13, 14, 16, 17, 18, 19, 20, 21, 22, 24, 27 mm e adattatore da 1/4" a 1/2".		

CONTENITORE TSTAK PER SET ACCESSORI



TSTAK™



Codice	Codice a barre	Prezzo listino s/IVA
DT70716-QZ	5035048504161	€ 31,29
Contenitore compatibile con il sistema TSTAK dotato di impugnatura di trasporto integrata e di scomparti per conservare 4 scatole trasparenti piccole e 5 cassette Toughcase (le cassette presenti nella foto non sono in dotazione).		

SISTEMA FLIP&DRIVE

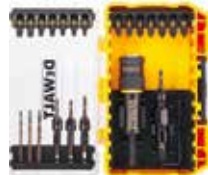

Codice	Codice a barre	Prezzo listino s/IVA
DT70779T-QZ	5054905315900	€ 70,85
Set composto da 15 pezzi assortiti: punte per forare, svasare 6, 8, 10, 12. Inserti 25mm: PH1 x 1, PH2 x 2, PZ2 x 3, PZ3 x 2, T15 x 1, T20 x 2, T25 x 2, T30 x 2, connettore attacco rapido		

FORATURA CERAMICA E GRES PORCELLANATO



Codice	Codice a barre	Prezzo listino s/IVA
DT6046-QZ	5035048066393	€ 171,00
Set 5 punte per piastrelle e gres porcellanato 5, 6, 7, 8, 10 mm. Sistema ad acqua.		

SET LAME PER SEGA ORIZZONTALE



Codice	Codice a Barre	Prezzo listino S/Iva
DT2440L-QZ	5035048088678	€ 47,31
Kit 6 lame 2X Extreme composto da: 1 DT2300L, 1 DT2307L, 1 DT2301L, 1 DT2315L, 1 DT2308L, 1 DT2407L		

ASSORTIMENTI LAME PER SEGHE



Codice	Codice a Barre	Prezzo listino S/Iva
DT2290-QZ	5035048061077	€ 28,34
Cassetta composta da 10 lame assortite per legno: DT2165(X2), DT2177(X2), DT2050, DT2166(X2), DT2168, DT2075(X2).		
DT2292-QZ	5035048061084	€ 30,09
Cassetta composta da 10 lame assortite per metallo: DT2160(X3), DT2161(X2), DT2172(x2), DT2163(X2), DT2054.		
DT2294-QZ	5035048061091	€ 26,71
Cassetta composta da 10 lame assortite per legno e metallo: DT2165(X2), DT2177(X2), DT2050(x2), DT2160(X2), DT2163(x2).		

SET LAME SEGHE XPC

Codice	Codice a Barre	Prezzo listino S/Iva
DT2296-QZ	5035048075142	€ 41,97
Cassetta composta da 10 lame assortite per il legno: DT2209 (x2), DT2205 (x2), DT2213(x2), DT2216 (x 1), DT2218 (x 1), DT2217 (x 1), DT2220 (x1).		
DT2298-QZ	5035048075159	€ 50,69
Cassetta composta da 14 lame assortite per il legno: DT2209 (x3), DT2205 (x3), DT2215 (x3), DT2207 (x 1), DT2216 (x 1), DT2218 (x 1), DT2217 (x1), DT2220 (x1).		

SET PUNTE A BANDIERA PER LEGNO

Codice	Codice a Barre	Prezzo listino S/Iva
DT4797-QZ	5054905299132	€ 29,00
SET 4 PUNTE A BANDIERA EXTREME Misure: 20-22-25-32 mm		
DT4798-QZ	5054905299149	€ 23,00
SET 5 PUNTE A BANDIERA Misure: 14-18-22-25-32 mm		



DT4797-QZ



DT4798-QZ

PROGRAMMA MASTERBOX

SET LAME PER MULTIFUNZIONE



Codice	Codice a Barre	Prezzo listino S/iva
DT20761-QZ	5054905316501	€ 80,00

Set contenente: 2 X DT20701-QZ, 1 X DT20704-QZ, 1 X DT20714-QZ, 1 X DT20711



Codice	Codice a Barre	Prezzo listino S/iva
DT20760-QZ	5054905315399	€ 59,00

Set contenente: 2 X DT20701-QZ, 1 X DT20704-QZ, 1 X DT20714-QZ, 1 X DT20711

LAVORAZIONE LEGNO, METALLO, PLASTICA

Seghe a tazza bimetal EXTREME, forature più rapide grazie al disegno del denta, possono essere utilizzati sui seguenti materiali (legno, legno con chiodi, metallo, acciaio inossidabile, plastica, cartongesso, alluminio). Grazie alla profondità di 45mm permettono di forare materiali spessi con diametri da 14 a 210mm



SET SEGHE A TAZZA BI-METAL EXTREME

Codice	Codice a Barre	Descrizione	Prezzo al pubblico S/iva
DT90350-QZ	5054905250942	Kit Generico. Kit 13 pezzi - 16 / 19 / 25 / 32 / 38 / 44 / 48 / 51 / 64mm + 2 mandrini + 2 punte	€ 221,00
DT90351-QZ	5054905250959	Kit Generico. Kit 11 pezzi - 16 / 20 / 25 / 32 / 40 / 51 / 64mm + 2 mandrini + 2 punte	€ 198,00
DT90352-QZ	5054905250966	Kit Elettrocista. Kit 11 pezzi - 20 / 25 / 32 / 35 / 44 / 51 / 64mm + 2 mandrini + 2 punte	€ 198,00
DT90353-QZ	5054905250973	Kit Generico. Kit 11 pezzi - 22 / 29 / 35 / 44 / 51 / 64 / 68mm + 2 mandrini + 2 punte	€ 210,00
DT90354-QZ	5054905250980	Kit Elettrocista. Kit 11 pezzi - 16 / 20 / 25 / 32 / 35 / 51 / 64mm + 2 mandrini + 2 punte	€ 210,00
DT90355-QZ	5054905250997	Kit Idraulico. Kit 11 pezzi - 19 / 22 / 29 / 38 / 44 / 51 / 57mm + 2 mandrini + 2 punte	€ 210,00
DT90361-QZ	5054905251055	Kit Generico. Kit 13 pezzi - 20 / 22 / 25 / 32 / 35 / 38 / 44 / 51 / 64mm + 2 mandrini + 2 punte	€ 245,00

FRESE PER LEGNO



Codice	Codice a Barre	Prezzo al pubblico S/iva
DT90016-QZ	5035048538647	€ 167,00

Set da 12 frese per legno con gambo da 8 mm. In acciaio ad alta resistenza. Qualità tedesca.

Fresa	Dimensione 1	Dimensione 2
Fresa per scanalatura	D8	Lu20
Fresa per scanalatura	D12	Lu20
Fresa per scanalatura	D18	Lu20
Fresa a filo	D12.7	Lu25.4
Fresa a raggio convesso	D24.7	R6
Fresa a raggio convesso	D32.7	R6
Fresa a raggio concavo	D12	R6
Fresa per scanalatura a V	D12.7	90°
Fresa a coda di rondine	D13.4	14°
Fresa a raggio concavo	D21.5	R6
Fresa a raggio concavo	D27	R4
Fresa conica a filo	D28.6	45°



Codice	Codice a Barre	Prezzo al pubblico S/iva
DT90017-QZ	5035048538654	€ 312,00

Set da 22 frese per legno con gambo da 8 mm. In acciaio ad alta resistenza. Qualità tedesca.

Fresa	Dimensione 1	Dimensione 2
Fresa per scanalatura	D6	Lu20
Fresa per scanalatura	D8	Lu21
Fresa per scanalatura	D10	Lu22
Fresa per scanalatura	D12	Lu23
Fresa per scanalatura	D16	Lu24
Fresa per scanalatura	D20	Lu25
Fresa a coda di rondine	D13.4	14°
Fresa a raggio concavo	D8	R4
Fresa a raggio concavo	D12	R6
Fresa per scanalatura a V	D12.6	60°
Fresa per scanalatura a V	D12.7	90°
Fresa per incastri modello	D21	R5
Fresa per incastri modello Freud	-	-
Fresa conica a filo	D28.6	45°
Fresa a raggio convesso	D22.7	R5
Fresa a raggio convesso	D28.6	R8
Fresa conica a filo	D19.9	22°
Fresa a filo	D12.7	Lu25.4
Fresa a raggio concavo	D27	R4
Fresa a raggio concavo	D19.5	R5
Fresa a raggio concavo	D25.5	R8
Fresa per battute	D31.8	Lu12.7



Listino Prezzi

Ancoranti e Sistemi di Fissaggio

- I prezzi del presente listino si intendono in € (iva esclusa) salvo ove altrimenti specificato.
- DeWALT si riserva di apportare in qualunque momento modifiche ai prezzi ed alle caratteristiche dei propri prodotti senza darne preavviso.
- Il presente listino vale come riferimento circa la disponibilità dei prodotti DeWALT nel mercato italiano. Prodotti eventualmente riportati su altra documentazione ma non ivi presenti sono da considerarsi NON disponibili nel mercato italiano.
- Il presente listino annulla e sostituisce i precedenti.

PTB-PRO ANCORANTI PASSANTI PER CARICHI PESANTI

APPLICAZIONI

- Supporti per tubazioni e riscaldamento
- Pompe di calore
- Sistemi di ventilazione e condizionamento dell'aria
- Barriere di sicurezza
- Scale e vie di fuga d'emergenza

MATERIALI



Per dettagli, vedere la copertina del foglio illustrativo.

OMOLOGAZIONI

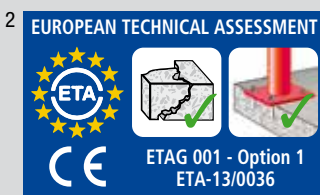

PANORAMICA DEL PRODOTTO - PTB-PRO ZINCATO



N. cat.	ETA			A	B	Filetto [mm]	Lunghezza [mm]	Dimensione testa [mm]	Max t _{stx} [mm]	Scatola	Blister Confezione	Confezione Q.tà	Prezzo di listino S/iva per confezione
	1	2	3										
DFM1110020	•			•		M6 x 60	10	10		•		100	€ 30,43
DFM1110040	•			•		M6 x 85	10	35		•		100	€ 32,97
DFM1110050						M8 x 50	13	5		•		100	€ 38,04
DFM1110060		•		•	•	M8 x 60	13	5		•		100	€ 39,24
DFM1110100		•		•	•	M8 x 75	13	20		•		100	€ 41,97
DFM1110120		•		•	•	M8 x 85	13	30		•		100	€ 46,98
DFM1110140		•		•	•	M8 x 95	13	40		•		100	€ 49,60
DFM1110160		•		•	•	M8 x 105	13	50		•		100	€ 51,99
DFM1110200		•		•	•	M8 x 155	13	100		•		50	€ 30,43
DFM1110230						M10 x 60	17	5		•		50	€ 29,33
DFM1110260		•		•	•	M10 x 85	17	5		•		50	€ 31,83
DFM1110280		•		•	•	M10 x 90	17	10		•		50	€ 34,34
DFM1110320		•		•	•	M10 x 100	17	20		•		50	€ 35,54
DFM1110340		•		•	•	M10 x 110	17	30		•		50	€ 39,46
DFM1110360		•		•	•	M10 x 120	17	40		•		50	€ 40,66
DFM1110400		•		•	•	M10 x 130	17	50		•		50	€ 53,19
DFM1110440		•		•	•	M10 x 160	17	80		•		50	€ 64,31
DFM1110460		•		•	•	M10 x 180	17	100		•		25	€ 31,83
DFM1110480		•		•	•	M10 x 220	17	140		•		25	€ 36,83
DFM1110520		•		•	•	M12 x 90	19	5		•		50	€ 48,18
DFM1110560		•		•	•	M12 x 100	19	15		•		50	€ 53,19
DFM1110580		•		•	•	M12 x 105	19	20		•		25	€ 27,80
DFM1110600		•		•	•	M12 x 115	19	30		•		25	€ 30,52
DFM1110620		•		•	•	M12 x 120	19	35		•		25	€ 31,83
DFM1110640		•		•	•	M12 x 135	19	50		•		25	€ 34,34
DFM1110660		•		•	•	M12 x 165	19	80		•		25	€ 34,34
DFM1110680		•		•	•	M12 x 175	19	90		•		25	€ 36,85
DFM1110700		•		•	•	M12 x 185	19	100		•		25	€ 38,05
DFM1110720		•		•	•	M12 x 220	19	135		•		10	€ 20,29
DFM1110740		•		•	•	M16 x 115	24	5		•		25	€ 50,80
DFM1110760		•		•	•	M16 x 125	24	15		•		20	€ 43,17
DFM1110780		•		•	•	M16 x 135	24	25		•		20	€ 45,67
DFM1110800		•		•	•	M16 x 150	24	40		•		20	€ 48,18
DFM1110810		•		•	•	M16 x 160	24	50		•		10	€ 25,40
DFM1110830		•		•	•	M16 x 210	24	100		•		10	€ 31,83
DFM1110870						M20 x 125	30	5		•		10	€ 40,66
DFM1110880		•		•		M20 x 160	30	5		•		10	€ 48,18
DFM1110980		•		•		M20 x 215	30	60		•		10	€ 65,40
DFM1160020			•			M20 x 145	30	10		•		10	€ 36,23

FHS TASSELLI PASSANTI

DESCRIZIONE

- Tassello passante leggero per installazione passante
- Acciaio grado 4,8
- Disponibili in lunghezze da 45 a 100 mm

APPLICAZIONI

- Supporti per tubazioni e riscaldamento
- Intelaiatura in legno
- Sportelli per servizi pesanti e saracinesche di sicurezza

MATERIALI

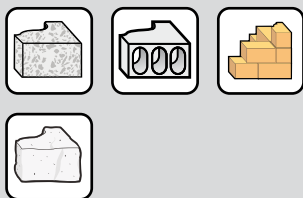

Per dettagli, vedere la copertina del foglio illustrativo.

PANORAMICA DEL PRODOTTO - FHS ZINCATO



N. cat.	Dia. punta [mm]	Lunghezza [mm]	Dimensione testa [mm]	Filetto [mm]	Max t _{fix} [mm]	Scatola	Blister Confezione	Confezione Q.tà	Prezzo di listino S/iva per confezione
DFM1210450	10 x 55	13	8	5	•		50	€ 36,30	
DFM1210480	10 x 80	13	8	30	•		50	€ 43,50	
DFM1210510	10 x 100	13	8	50	•		25	€ 26,60	
DFM1210540	12 x 65	16	10	5	•		25	€ 29,00	
DFM1210570	12 x 80	16	10	20	•		25	€ 31,40	

TW TASSELLI CON OCCHIOLO

DESCRIZIONE

- Ancorante per servizio medio con occhio

APPLICAZIONI

- Controsoffitti

MATERIALI



Per dettagli, vedere la copertina del foglio illustrativo.

PANORAMICA DEL PRODOTTO - TW ZINCATO



N. cat.	Dia. punta [mm]	Lunghezza [mm]	Dia. occhio [mm]	Scatola	Blister Confezione	Confezione Q.tà	Prezzo di listino S/iva per confezione
DFM1210600	6 x 55	6	•			100	€ 21,74

SNAKE-PRO ANCORANTI AUTOFILETTANTI

DESCRIZIONE

- Brevettato (EP1455098B1), ancorante autofilettante con filettatura interna e autorizzazione opzione 1 ETA per cemento fessurato e non fessurato
- Approvato per brevissime distanze dal bordo
- Presa completa su tutta la lunghezza dell'ancorante
- Installazione fino a 6 volte più veloce rispetto agli ancoranti drop-in
- Ciascuna scatola include un proprio strumento di impostazione e una propria punta

APPLICAZIONI

- Canaline sospese
- Passerelle portacavi
- Supporti per tubi
- Sprinkler antincendio
- Sistemi di illuminazione sospesi

MATERIALI

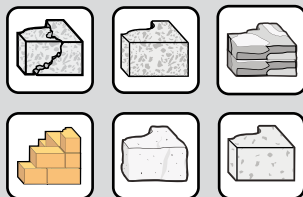

Per dettagli, vedere la copertina del foglio illustrativo.

OMOLOGAZIONI

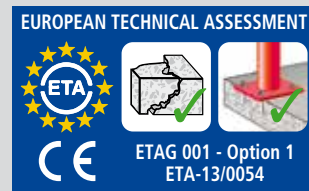

PANORAMICA DEL PRODOTTO - SNAKE-PRO ZINCATO



N. cat.	ETA	A	B	Filetto [mm]	Lunghezza [mm]	Dia. punta [mm]	Scatola	Blister Confezione	Confezione Q.tà	Prezzo di listino S/iva per confezione
DFM2310050	•		•	M8 x 31		12,7	•		50	€ 68,67
DFM2310000	•	•	•	M10 x 31		12,7	•		50	€ 68,67
DFM2310100				M12 x 42		19,1	•		50	€ 132,98

Ciascuna scatola include un proprio strumento di impostazione e una propria punta.

ISTRUZIONI PER L'INSTALLAZIONE

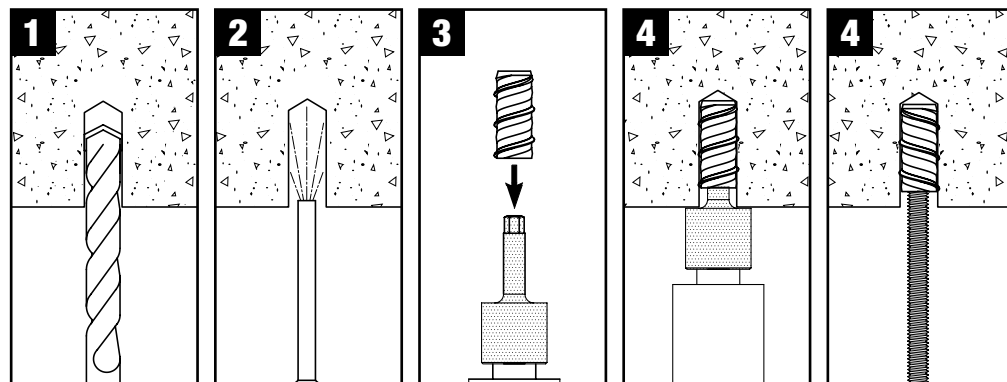

ANCORANTI CON ESPANSIONE "DROP-IN" DM-PRO®

DESCRIZIONE

- Ancorante a espansione zincato con filetto interno
- Ancorante di facile installazione con omologazione ETA Opzione 7 per cemento non fessurato e omologazione parte 6 per cemento fessurato
- Omologazione antincendio*
- DM-PRO® (versione senza linguetta) è progettato per una copertura invisibile con malta dopo l'uso

APPLICAZIONI

- Installazioni elettriche e canaline
- Impianti di ventilazione
- e condizionatori d'aria
- Controsoffitti
- Impostazione
- Barriere e transenne

MATERIALI



max. M8

Per dettagli, vedere la copertina del foglio illustrativo.

OMOLOGAZIONI

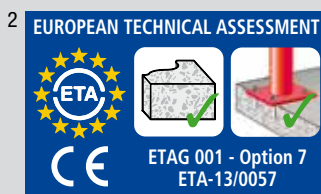

*Solo M8 - M12

PANORAMICA DEL PRODOTTO - DM-LIP-PRO ZINCATO



N. cat.	ETA		Filetto [mm]	Lunghezza [mm]	Dia. punta [mm]	Scatola	Blister Confezione	Confezione Q.tà	Prezzo di listino S/Iva per confezione
	1	2							
DFM2110100	•	•	M8 x 30		10	•		100	€ 26,06
DFM2110150	•	•	M10 x 40		12	•		100	€ 36,23
DFM2110200	•	•	M12 x 50		16	•		100	€ 65,20
DFM2110300		•	M16 x 65		20	•		25	€ 42,26

PANORAMICA DEL PRODOTTO - DM-PRO® ZINCATO



N. cat.	ETA		Filetto [mm]	Lunghezza [mm]	Dia. punta [mm]	Scatola	Blister Confezione	Confezione Q.tà	Prezzo di listino S/Iva per confezione
	1	2							
DFM2110550	•	•	M8 x 30		10	•		100	€ 17,52
DFM2110600	•	•	M10 x 40		12	•		100	€ 27,17
DFM2110650	•	•	M12 x 50		16	•		100	€ 54,33
DFM2110700		•	M16 x 65		20	•		25	€ 30,20

SPIKE™ ANCORANTI CON TESTA A FUNGO

DESCRIZIONE

- Ancorante monoblocco resistente alle vibrazioni, in acciaio grado 8.2, con testa a fungo
- La configurazione pre-espansa dell'ancorante consente un facile montaggio

APPLICAZIONI

- Ringhiere
- Inferriate
- Arredo urbano
- Guide metalliche
- Canaline e passerelle portacavi

MATERIALI



Per dettagli, vedere la copertina del foglio illustrativo.

PANORAMICA DEL PRODOTTO - SPIKE™ ZINCATO E ACCIAIO INOX



N. cat.	Dia. punta [mm]	Lunghezza [mm]	Max t _{stx} [mm]	Scatola	Blister Confezione	Confezione Q.tà	Prezzo di listino S/iva per confezione
ZINCATO							
DFM3110240	5 x 32		10	•		100	€ 16,91
DFM3110280	5 x 38		16	•		100	€ 18,11
DFM3110320	5 x 50		28	•		100	€ 20,53
DFM3110520	6,5 x 75		53	•		100	€ 39,90
ACCIAIO INOX							
DFM3110840	6,5 x 75		53	•		100	€ 152,00

SPIKE™ ANCORANTE CON OCCHIOLO

DESCRIZIONE

- Ancorante resistente alle vibrazioni, monoblocco in acciaio grado 8,2 con occhio
- La configurazione pre-espansa dell'ancorante consente un facile montaggio

APPLICAZIONI

- Controsoffitti
- Ganci metallici per pendinature

MATERIALI

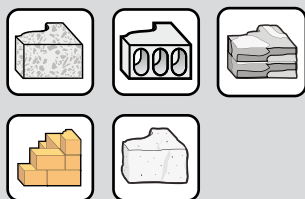

Per dettagli, vedere la copertina del foglio illustrativo.

PANORAMICA DEL PRODOTTO - SPIKE™ ZINCATO



N. cat.	Dia. punta [mm]	Lunghezza [mm]	Dia. occhio [mm]	Scatola	Blister Confezione	Confezione Q.tà	Prezzo di listino S/iva per confezione
DFM3110000	5 x 30		6	•		100	€ 38,70

PBZ CHIODI DI ANCORAGGIO

DESCRIZIONE

- Chiodi a cuneo in acciaio con omologazione ETA parte 6 per sistemi ridondanti
- Omologato antincendio
- Ancorante di set del martello per installazione a pressione

APPLICAZIONI

- Profili metallici
- Staffe a soffitto sospese
- Staffe ad angolo

MATERIALI

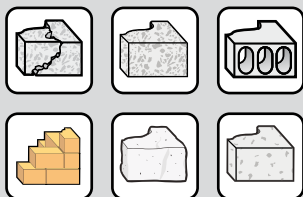

Per dettagli, vedere la copertina del foglio illustrativo.

OMOLOGAZIONI

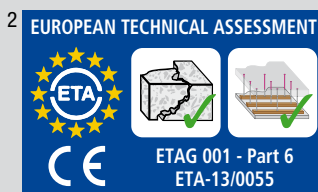

PANORAMICA DEL PRODOTTO - BSC-PBZ-PRO



N. cat.		Dia. punta [mm]	Lunghezza [mm]	Max t _{fix} [mm]	Scatola	Blister Confezione	Confezione Q.tà	Prezzo di listino S/iva per confezione
DFM3310000	•	6 x 35		5	•		200	€ 26,57
DFM3310050	•	6 x 65		35	•		100	€ 24,15

PANORAMICA DEL PRODOTTO - PBZ-PRO



N. cat.		Dia. punta [mm]	Lunghezza [mm]	Max t _{fix} [mm]	Scatola	Blister Confezione	Confezione Q.tà	Prezzo di listino S/iva per confezione
DFM3310100	•	6 x 35		5	•		100	€ 20,53
DFM3310150	•	6 x 65		35	•		100	€ 30,20

ISTRUZIONI PER L'INSTALLAZIONE

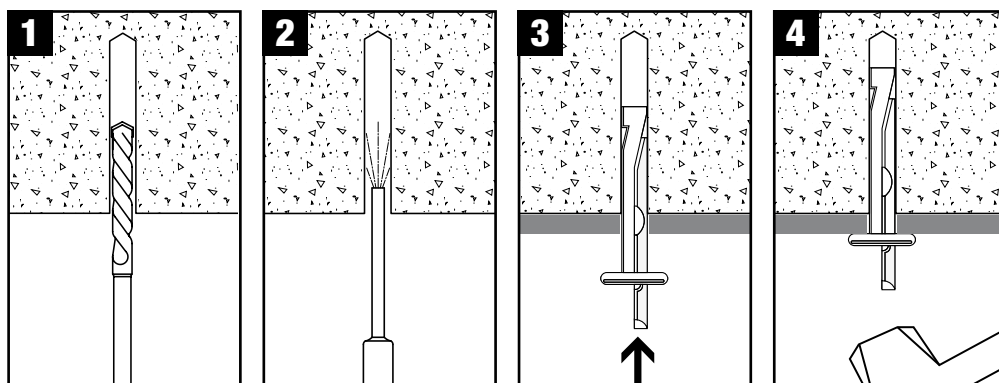

TASSELLI PER CEMENTO AREATO

DESCRIZIONE

- Fissaggio senza tensione rimovibile per cemento aerato
- Il filetto a spirale ha un effetto positivo sul blocco, evitando la scheggiatura della superficie intonacata
- Il filetto interrotto assicura la rimozione di materiale di scarto per una più facile installazione
- Semplice e rapido da installare con chiavi esagonali
- Flessibilità di scelta della vite - utilizzabile sia con viti per legno sia metriche

APPLICAZIONI

- Quadri
- Ripiani
- Cassette delle lettere
- Sensori di movimento
- Illuminazione
- Mobiletti e specchi
- Segnali
- Fissacavi e fissatubi

MATERIALI



Per dettagli, vedere la copertina del foglio illustrativo.

PANORAMICA DEL PRODOTTO



N. cat.	Filetto [mm]	Diam. vite [mm]	Dia. punta [mm]	Lunghezza [mm]	Chiave esagonale [mm]	Scatola	Blister Confezione	Confezione Q.tà	Prezzo di listino S/iva per confezione
DFM3450100		M6 x 5-6 x 10		50	6	•		50	€ 13,28
DFM3450200		M8 x 8 x 12		60	8	•		50	€ 16,91
DFM3450300		M10 x 8-10 x 14		70	10	•		40	€ 18,11

ISTRUZIONI PER L'INSTALLAZIONE

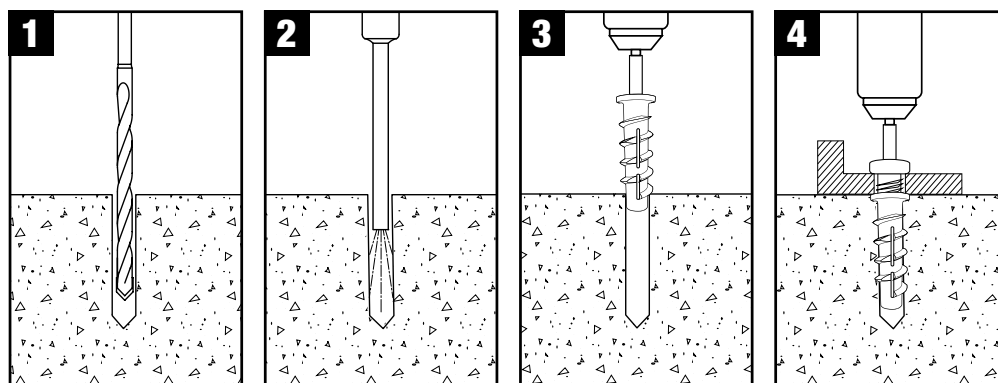

TASSELLI NYLON A BATTUTA CON VITE

DESCRIZIONE

- Tassello in nylon a battuta
- Facile da installare nella parte da fissare
- Si espande in battuta o in avvitatura (rimovibile)

APPLICAZIONI

- Supporti termoisolanti
- Condotte
- Fissatubi
- Battiscopa
- Staffe e telai in metallo



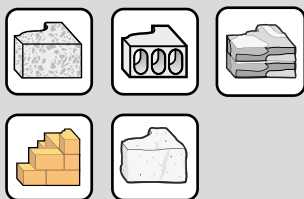

MATERIALI



Per dettagli, vedere la copertina del foglio illustrativo.

PANORAMICA DEL PRODOTTO - NHS TASSELLI NYLON A BATTUTA



N. cat.	 Dia. punta [mm]	 Lunghezza [mm]	 Max t_{fix} [mm]	 Scatola	 Blister Confezione	Confezione Q.tà	Prezzo di listino S/iva per confezione
DFM3211000	6 x 40		15	•		100	€ 8,46
DFM3211050	6 x 60		35	•		100	€ 10,87
DFM321107S	8 x 60		20	•		50	€ 9,06
DFM321110S	8 x 80		40	•		50	€ 10,27
DFM321115S	8 x 100		60	•		50	€ 13,28
DFM321118S	8 x 120		80	•		50	€ 15,70

ISTRUZIONI PER L'INSTALLAZIONE

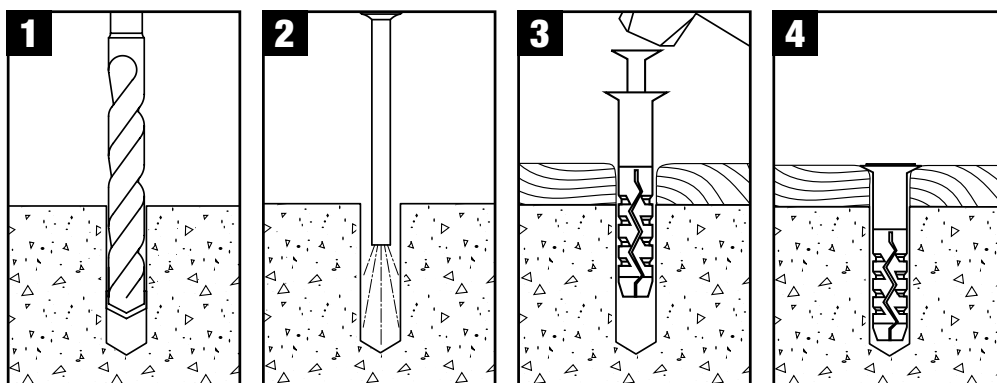

VITI DA MURO PER SERRAMENTI

DESCRIZIONE

- Vite per serramenti con testa cilindrica per telai in legno
- Vite per serramenti con testa piana per telai in metallo e PVC
- Zincate con incavo Torx T25 e T30 e filetto automaschiante
- Fissaggio ultra facile senza tasselli aggiuntivi
- Richiede punte di diametro di 6 mm (6,5 mm in caso di mattoni o cemento particolarmente duri)

APPLICAZIONI

- Telai in legno per finestre
- Telai in metallo e PVC per finestre

MATERIALI



Per dettagli, vedere la copertina del foglio illustrativo.

PANORAMICA DEL PRODOTTO - PSZ PER TELAI IN LEGNO



N. cat.	Dia. punta [mm]	Filetto [mm]	Lunghezza [mm]	Montaggio [mm]	Max t _{fix} [mm]	Scatola	Blister Confezione	Confezione Q.tà	Prezzo di listino S/iva per confezione
DFM3520350		6 x 7,5 x 72		T25	42	•		100	€ 15,70
DFM3520400		6 x 7,5 x 92		T25	62	•		100	€ 18,12
DFM3520450		6 x 7,5 x 112		T25	82	•		50	€ 15,70
DFM3520500		6 x 7,5 x 132		T25	102	•		50	€ 18,12
DFM3520550		6 x 7,5 x 152		T25	122	•		50	€ 21,74
DFM3520650		6 x 7,5 x 182		T25	152	•		50	€ 33,90

PANORAMICA DEL PRODOTTO - PS PER TELAI IN PVC E METALLO



N. cat.	Dia. punta [mm]	Filetto [mm]	Lunghezza [mm]	Montaggio [mm]	Max t _{fix} [mm]	Scatola	Blister Confezione	Confezione Q.tà	Prezzo di listino S/iva per confezione
DFM3510250		6 - 6,5* x 7,5 x 72		T30	42	•		100	€ 15,70
DFM3510300		6 - 6,5* x 7,5 x 92		T30	62	•		100	€ 18,12
DFM3510350		6 - 6,5* x 7,5 x 112		T30	82	•		50	€ 15,70
DFM3510400		6 - 6,5* x 7,5 x 132		T30	102	•		50	€ 18,12
DFM3510450		6 - 6,5* x 7,5 x 152		T30	122	•		50	€ 21,74
DFM3510500		6 - 6,5* x 7,5 x 182		T30	152	•		50	€ 33,81

*Utilizzare una punta da 6,5mm in caso di mattoni o cemento particolarmente duri

ZIP-IT® TASSELLI PER CARTONGESSO

DESCRIZIONE

- Ancorante autoforante monoblocco progettato per l'uso nel cartongesso e per carichi leggeri
- Viti comprese

APPLICAZIONI

Applicazioni leggere quali:

- Staffe
- Specchi
- Segnaletica
- Sanitari leggeri

MATERIALI



Per dettagli, vedere la copertina del foglio illustrativo.

PANORAMICA DEL PRODOTTO



N. cat.	Descrizione	Scatola	Blister Confezione	Confezione Q.tà	Prezzo di listino S/iva per confezione
DFM4110000	Metallo	•		100	€ 18,12
DFM4120000	Nylon	•		100	€ 16,91

ISTRUZIONI PER L'INSTALLAZIONE

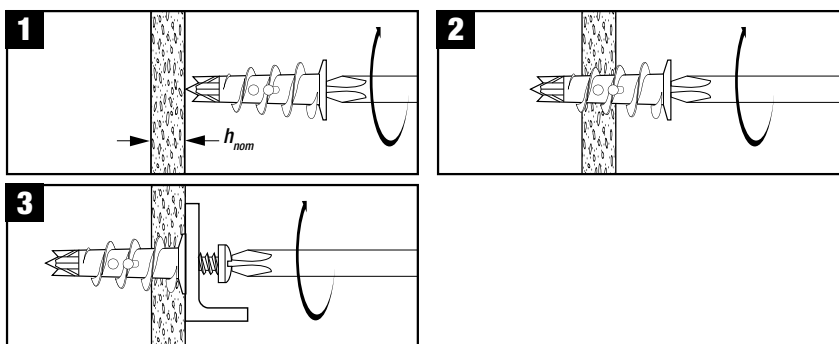

ZIP-TOGGLE™ TASSELLO PER CARTONGESSO

DESCRIZIONE

- Ancorante autoforante per cartongesso e pareti cave
- Viti comprese

APPLICAZIONI

Applicazioni leggere quali:

- Staffe
- Specchi
- Segnaletica
- Sanitari leggeri

MATERIALI



Per dettagli, vedere la copertina del foglio illustrativo.

PANORAMICA DEL PRODOTTO



N. cat.	Lunghezza [mm]	Scatola	Blister Confezione	Confezione Q.tà	Prezzo di listino S/iva per confezione
DFM4570000	50	•		50	€ 15,70

ISTRUZIONI PER L'INSTALLAZIONE

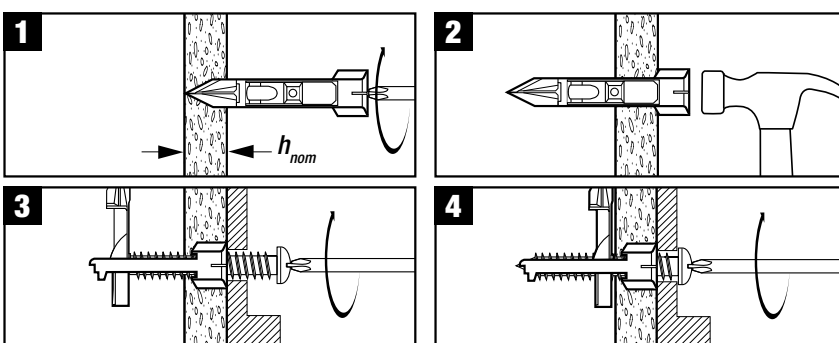

ST STRAP TOGGLES™

DESCRIZIONE

- Fissaggio ad alette di facile installazione
- Ancorante per pareti cave e carichi superiori
- Può essere riutilizzato nello stesso foro (rimuovere il dado senza perdere l'ancorante)

APPLICAZIONI

Applicazioni leggere quali:

- Quadri e specchi
- Sanitari leggeri
- Staffe in metallo

MATERIALI



Per dettagli, vedere la copertina del foglio illustrativo.

PANORAMICA DEL PRODOTTO



N. cat.	Dia. punta [mm]	Filetto [mm]	Scatola	Blister Confezione	Confezione Q.tà	Prezzo di listino S/iva per confezione
DFM4540050	12 x M6		•		50	€ 26,60
DFM4540100	18 x M8		•		25	€ 19,33

ISTRUZIONI PER L'INSTALLAZIONE

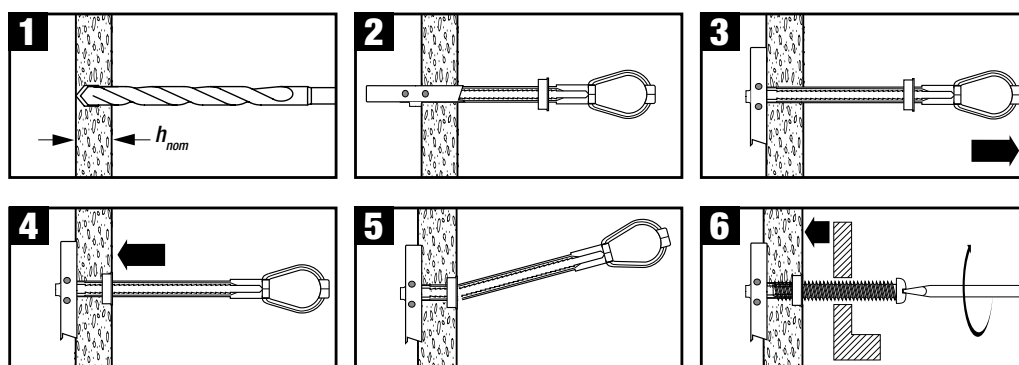

PINZA INSTALLAZIONE HWA TASSELLI PER PARETI CAVE

APPLICAZIONI

Applicazioni medio-pesanti quali:

- Appendiabiti
- Staffe per televisioni
- Bastoni per tendaggi
- Pensili
- Ripiani
- Luci a parete

PANORAMICA DEL PRODOTTO



N. cat.	Scatola	Blister Confezione	Confezione Q.tà	Prezzo di listino S/iva per confezione
DFM4401000		•	1	€ 16,91

MATERIALI



Per dettagli, vedere la copertina del foglio illustrativo.

WALL DOG® TASSELLI A VITE

DESCRIZIONE

- Interamente in acciaio, senza espansione, monoblocco e filettato
- Si utilizza per fissare vari accessori direttamente su cartongesso, legno, cemento, pietra calcarea o muratura
- Non necessita di tassello
- Non necessita di pre-foratura in legno e cartongesso*
- Approvato da D-Line® per l'impiego con il sistema Safe-D Clip®

APPLICAZIONI

Applicazioni medio-leggere quali:

- Binari per tende
- Prese elettriche e interruttori, condotte, scatole incasso e canaline
- Installazione fissatubi

MATERIALI



Per dettagli, vedere la copertina del foglio illustrativo.

*Un pre-foro da 4mm può essere richiesto su alcuni materiali in muratura. E' consigliato un test per stabilire l'idoneità

PANORAMICA DEL PRODOTTO - TESTA SVASATA



N. cat.	Testa Colore	Lunghezza [mm]	Dimensione testa [mm]	Max t _{fix} [mm]	Scatola	Blister Confezione	Confezione Q.tà	Prezzo di listino S/lva per confezione
DFM424000P	Bianco	32	8	3		•	100	€ 14,50
DFM424015P	Cromato	32	8	3		•	100	€ 14,50

PANORAMICA DEL PRODOTTO - BOMBATA



N. cat.	Testa Colore	Lunghezza [mm]	Dimensione testa [mm]	Max t _{fix} [mm]	Scatola	Blister Confezione	Confezione Q.tà	Prezzo di listino S/lva per confezione
DFM425000P	Bianco	32	8	3		•	100	€ 14,50
DFM425005P	Cromato	32	8	3		•	100	€ 14,50

PANORAMICA DEL PRODOTTO - TESTA SVASATA - INCAVO T25



N. cat.	Testa Colore	Lunghezza [mm]	Dimensione testa [mm]	Max t _{fix} [mm]	Scatola	Blister Confezione	Confezione Q.tà	Prezzo di listino S/lva per confezione
DFM4230025	Cromato	50	9	21	•		100	€ 27,77
DFM4230070	Cromato	70	9	41	•		100	€ 36,30

PANORAMICA DEL PRODOTTO - BOMBATA - INCAVO T25



N. cat.	Testa Colore	Lunghezza [mm]	Dimensione testa [mm]	Max t _{fix} [mm]	Scatola	Blister Confezione	Confezione Q.tà	Prezzo di listino S/lva per confezione
DFM4260025	Cromato	50	9	21	•		100	€ 27,77
DFM4260070	Cromato	70	9	41	•		100	€ 36,23

SHARKIE™ TASSELLI IN PLASTICA

DESCRIZIONE

- Tasselli da parete per tutti gli usi
- Il tassello assume la forma della superficie del foro e si adatta perfettamente
- Non gira o si svasa nel foro

APPLICAZIONI

Fissaggi leggeri di tipo generico tra cui:

- Scaffalature
- Accessori per il bagno
- Staffe per televisioni a schermo piatto
- Tendaggi
- Aste e riloghe per tende

MATERIALI



Per dettagli, vedere la copertina del foglio illustrativo.

PANORAMICA DEL PRODOTTO



N. cat.	Dia. punta [mm]	Lunghezza [mm]	Scatola	Blister Confezione	Confezione Q.tà	Prezzo di listino S/iva per confezione
DFM4460050		6 x 30	•		100	€ 4,83
DFM4460100		8 x 40	•		100	€ 7,25

ISTRUZIONI PER L'INSTALLAZIONE (MATERIALI SOLIDI)

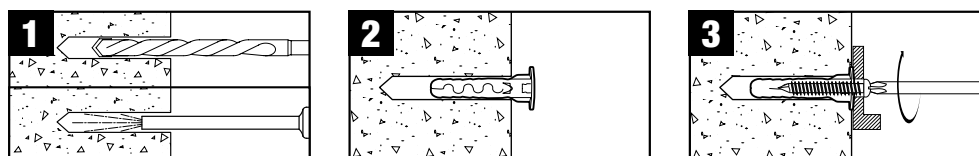

ISTRUZIONI PER L'INSTALLAZIONE (MATERIALI FORATI)

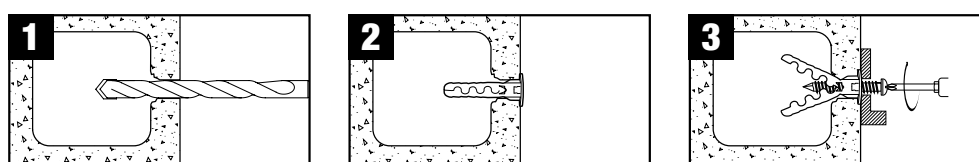

INFORMAZIONI TECNICHE

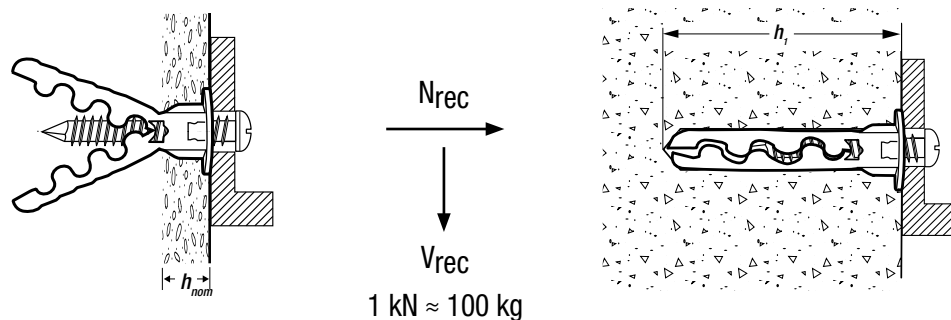

VERTIGO™ VITI AUTOFILETTANTI

DESCRIZIONE

- Sistema di bloccaggio filettato monoblocco e interamente in acciaio per il fissaggio aereo di barre filettate in acciaio
- Autofilettante
- Specificamente progettato per colonne con telaio in legno e travi

APPLICAZIONI

- Tubi sospesi
- Impianti a sprinkler
- Sistemi di illuminazione
- Controsoffitti

MATERIALI



Per dettagli, vedere la copertina del foglio illustrativo.

PANORAMICA DEL PRODOTTO - VITE PER LEGNO - ZINCATA



**USATE LA CORRETTA BUSSOLA
DFM2200000**



N. cat.	Filetto [mm]	Lunghezza [mm]	Lunghezza testa [mm]	Dimensione testa [mm]	Scatola	Blister Confezione	Confezione Q.tà	Prezzo di listino S/iva per confezione
DFM2250050	M8 x 50	20	16	•			100	€ 90,55
DFM2250100	M10 x 50	20	16	•			100	€ 96,59

ISTRUZIONI PER L'INSTALLAZIONE

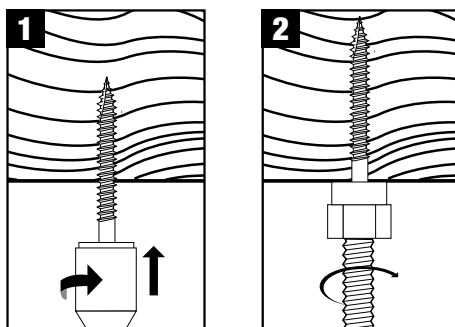

AC100-PRO ANCORANTI IN VINILESTERE

DESCRIZIONE

- Omologato per fori piani d'acqua
- Omologato per applicazioni in verticale
- Installazioni fino a -10°
- Miscelatore compreso
- Adatto per l'uso in fori praticati con martello tassellatore

18 MONTHS Tempo di conservazione fino a 18 mesi

MATERIALI

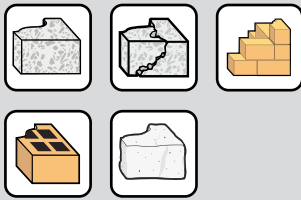

Per dettagli, vedere la copertina del foglio illustrativo.

OMOLOGAZIONI

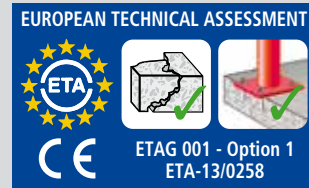

INFORMAZIONI GENERALI SUL PRODOTTO



N. cat.	•	Dimensioni cartuccia [ml]	Scatola	Blister Confezione	Confezione Q.tà	Prezzo di listino S/iva per confezione
DFC1230050	•	300 ML	•		1	€ 21,74
DFC1230100	•	360 ML	•		1	€ 22,34
DFC1230000	•	410 ML	•		1	€ 23,55

ISTRUZIONI PER L'INSTALLAZIONE - CEMENTO E MATTONE PIENO/MURATURA

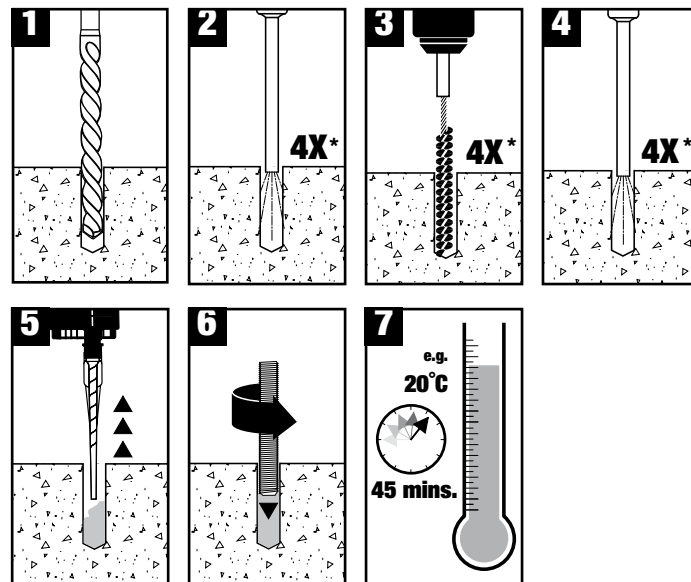

* 2X per mattone pieno.

ISTRUZIONI PER L'INSTALLAZIONE - MATTONE FORATO CON TASSELLO

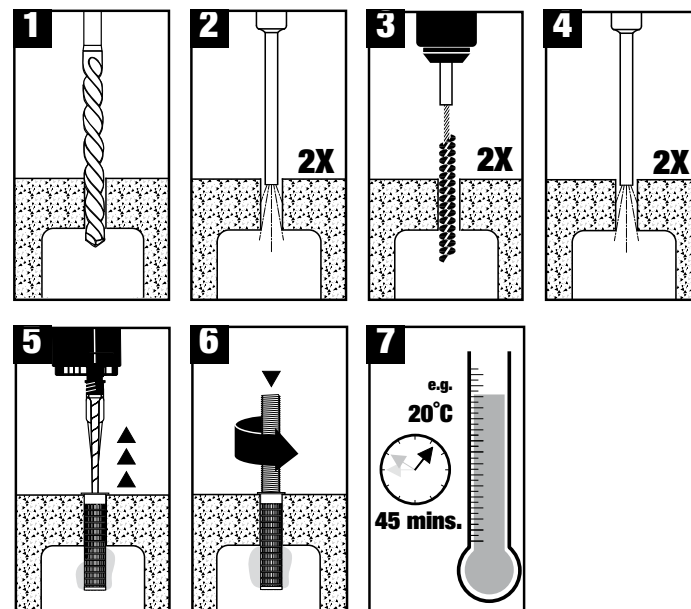





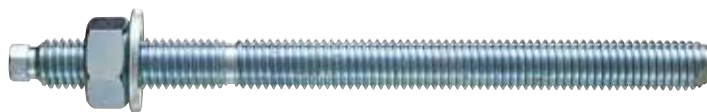

SC-PRO FIALE RESINA VINILESTERE

DESCRIZIONE

- Barre filettate con testa esagonale zincate
- Adatte per fiale in resina SC-PRO
- Comprende bussola di montaggio a testa esagonale

BARRE FILETTATE CON TESTA ESAGONALE - ACCIAIO ZINCATO CLASSE 5.8







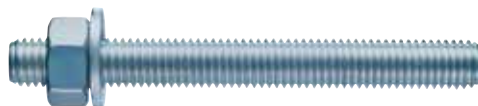

N. cat.	 Lunghezza [mm]	 Dia. punta [mm]	 Filetto [mm]	 Scatola	 Blister Confezione	Confezione Q.tà	Prezzo di listino S/iva per confezione
DFC4130050	130	12	M10	•		10	€ 8,45
DFC4130100	160	14	M12	•		10	€ 13,28
DFC4130150	190	18	M16	•		10	€ 24,15

DESCRIZIONE

- Barre filettate taglio dritto
- Adatte per tutti i sistemi di cartucce adesivi

BARRE FILETTATE TAGLIO DRITTO - ACCIAIO ZINCATO CLASSE 5.8



N. cat.	 Lunghezza [mm]	 Dia. punta [mm]	 Filetto [mm]	 Scatola	 Blister Confezione	Confezione Q.tà	Prezzo di listino S/iva per confezione
DFC4130600	190	18	M16	•		10	€ 24,15
DFC4130700	260	24	M20	•		5	€ 24,15

ACCESSORI PER ANCORANTI CHIMICI



ACCESSORI PROFESSIONALI PER GLI ANCORANTI CHIMICI DEWALT®

Comprende miscelatori, scovolini, tasselli a rete barre filettate, tutti realizzati secondo standard elevati per assicurare ancoraggi di qualità.

DESCRIZIONE

- Un assortimento di pistole da impiegare con gli ancoranti chimici DeWALT®
- Adatti per l'uso con cartucce da 300 ml a 585 ml

PISTOLE



DFC1610000



DFC1610050



DFC1610100

N. cat.	Tipo	Dimensioni cartuccia [ml]	Scatola	Blister Confezione	Confezione Q.tà	Prezzo di listino S/iva per confezione
DFC1610000	Manuale	300	•		1	€ 36,30
DFC1610050	Manuale	360	•		1	€ 50,71
DFC1610100	Manuale	410	•		1	€ 55,60

DESCRIZIONE

- Ugello bianco 18 elementi per l'uso con PURE150-PRO
- Ugello nero 14 elementi per l'uso con AC100-PRO, PV45-PRO e AC100-PRO NORDIC

MISCELATORI



DFC1640350



DFC1640450

N. cat.	Descrizione	Scatola	Blister Confezione	Confezione Q.tà	Prezzo di listino S/iva per confezione
DFC1640350	Bianco - PURE150-PRO	•		10	€ 19,32
DFC1640450	Nero - AC100-PRO, PV45-PRO, AC100-PRO NORDIC	•		10	€ 8,46

DESCRIZIONE

- Tasselli in plastica per l'uso con ancoranti chimici in materiali forati

TASSELLI A RETE IN PLASTICA



N. cat.	Lunghezza [mm]	Dia. punta [mm]	Diametro [mm]	Filetto [mm]	Scatola	Blister Confezione	Confezione Q.tà	Prezzo di listino S/iva per confezione
DFC4710000	80	12	12	M6 - M8	•		10	€ 4,23
DFC4710050	85	16	16	M8 - M10	•		10	€ 4,84
DFC4710100	85	20	20	M12 - M16	•		10	€ 6,04

ACCESSORI PER ANCORANTI CHIMICI

DESCRIZIONE

- Pompa manuale per una migliore pulizia dopo l'esecuzione dei fori

POMPA ASPIRA POLVERE



N. cat.	Descrizione	Scatola	Blister Confezione	Confezione Q.tà	Prezzo di listino S/iva per confezione
DFC1650050	DeWALT® Aspira polvere	•		1	€ 36,30

DESCRIZIONE

- Scovolino manuale in nylon per una rapida pulizia dopo l'esecuzione dei fori
- Non raccomandato per le applicazioni omologate ETA

SCOVOLINI MANUALI



N. cat.	Dia. punta [mm]	Scatola	Blister Confezione	Confezione Q.tà	Prezzo di listino S/iva per confezione
DFC1660000	8-10	•		1	€ 3,63
DFC1660050	10-14	•		1	€ 4,84
DFC1660100	16-28	•		1	€ 7,25

DESCRIZIONE

- Scovolini e prolunghe in acciaio per l'installazione di ancoranti chimici omologati ETA

SCOVOLINI E PROLUNGHE SDS



DFC1670605 - DFC1670615

N. cat.	Lunghezza [mm]	Dia. scovolino [mm]	Dia. punta [mm]	Misura Barra [mm]	Filetto [mm]	Scatola	Blister Confezione	Confezione Q.tà	Prezzo di listino S/iva per confezione
DFC1670605	300	42	40	Ø34		•		1	€ 9,66
DFC1670610	300	47	45	Ø36		•		1	€ 9,66
DFC1670615	300	54	52*	Ø40		•		1	€ 9,66

* Punta carotatrice

CHIODATRICE PER CEMENTO DCN890

APPLICAZIONI

- Installazione guide e binari in acciaio per cartongesso su cemento, blocchi di cemento e acciaio.
- Guide per cartongesso
- Fissaggio di rete metallica con rondelle per l'attacco di listelli da 25 mm
- Ganci e morsetti di fissaggio per elettricisti e idraulici
- Supporti metallici su cemento e blocchi di cemento
- Diverse clips e rondelle per cemento

MATERIALI



Per dettagli, vedere la copertina del foglio illustrativo.

OMOLOGAZIONI



(DCN890 solo utensile)

CHIODATRICE PER CEMENTO CORDLESS 18 V XR

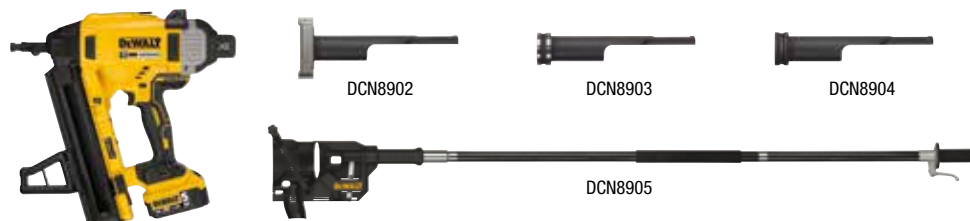

N. cat.	Descrizione	Scatola Quantità	Kit scatola /astuccio	Confezione Q.tà	Prezzo di listino S/lva per confezione
DCN890P2-QW	Kit chiodatrice per cemento cordless XR 18 V*		•	1	€ 1.161,00
DCN890N-XJ	Chiodatrice per cemento cordless XR 18 V**	•		1	€ 813,00
DCN8902-XJ	Naso magnetico DCN890	•		1	€ 66,50
DCN8903-XJ	Naso DCN890	•		1	€ 42,26
DCN8904-XJ	Naso per cartongesso DCN890	•		1	€ 42,26
DCN8905-XJ	Estensione DCN890	•		1	€ 302,00

*Include chiodatrice, 2 batterie da 5,0 Ah, caricatore, cassetta di trasporto, punta DCN8903 e punta DCN8904. **Comprende soltanto chiodatrice e punta DCN8904.

CHIODI PER CEMENTO DCN890



Chiodi Standard



Chiodi extra duri XH



Chiodi ad alta densità HD

N. cat.	Tipo di chiodo	Lunghezza [mm]	Diametro [mm]	Dimensione testa [mm]	Scatola	Blister Confezione	Confezione Q.tà	Prezzo di listino S/lva per confezione
DCN8901015	Standard	15	2,6	6,3	•		1005	€ 72,44
DCN8901020	Standard	20	2,6	6,3	•		1005	€ 72,44
DCN8901025	Standard	25	2,6	6,3	•		1005	€ 74,85
DCN8901030	Standard	30	2,6	6,3	•		1005	€ 77,27
DCN8901035	Standard	35	2,6	6,3	•		1005	€ 79,68
DCN8901040	Standard	40	2,6	6,3	•		1005	€ 94,17
DCN8901045	Standard	45	2,6	6,3	•		510	€ 60,36
DCN8901050	Standard	50	2,6	6,3	•		510	€ 62,78
DCN8901055	Standard	55	2,6	6,3	•		510	€ 65,19
DCN8901057	Standard	57	2,6	6,3	•		510	€ 67,61
DCN8903013	XH	13	3	6,3	•		1000	€ 121,00
DCN8903017	XH	17	3	6,3	•		1005	€ 127,00
DCN8903022	XH	22	3	6,3	•		1005	€ 139,00
DCN8903027	XH	27	3	6,3	•		1005	€ 151,00
DCN8903032	XH	32	3	6,3	•		1005	€ 169,00
DCN8903038	XH	38	3	6,3	•		1005	€ 188,00
DCN8903043	XH	43	3	6,3	•		510	€ 91,76
DCN8903048	XH	48	3	6,3	•		510	€ 96,58
DCN8903053	XH	53	3	6,3	•		510	€ 99,19
DCN8903057	XH	57	3	6,3	•		510	€ 101,37
DCN8902015	HD	15	3,7	6,3	•		1005	€ 96,58
DCN8902020	HD	20	3,7	6,3	•		1005	€ 101,37
DCN8902025	HD	25	3,7	6,3	•		1005	€ 109,00

CHIODATRICE A GAS C5 TRAK-IT® E ACCESSORI TRAK-IT®

DESCRIZIONE

- Il C5 Trak-It® è una potente chiodatrice a gas, progettata per fissare chiodi in un'ampia gamma di substrati tra cui acciaio, cemento, mattone e mattone forato.
- È ideale per l'installazione di guide in metallo e per l'inserimento di chiodi per il fissaggio secondario tra cui fissatubi e accessori.
- Lo strumento più leggero e di dimensioni più ridotte della sua categoria
- Minore fatica per l'operatore, migliore ergonomia ed estrema manovrabilità
- Emissione di potenza di 105 Joule per sparare anche nel cemento più duro
- Ventola-ventilatore intelligente con temporizzazione computerizzata che si regola a seconda della temperatura dello strumento e dell'ambiente
- Filtro di aspirazione in maglia metallica che offre una protezione dalla polvere estremamente elevata
- Approvato ETA per chiodi XH da 22 - 38 mm in applicazioni in cemento

APPLICAZIONI

- Installazione guide in acciaio e binari per cartongesso su cemento, blocchi di cemento o acciaio
- Compensato su cemento o blocchi di cemento
- Supporti metallici su cemento o blocchi di cemento
- Applicazioni generiche in ambito edilizio

MATERIALI



Per dettagli, vedere la copertina del foglio illustrativo.

OMOLOGAZIONI



CHIODATRICE A GAS C5 TRAK-IT®



N. cat.	Descrizione	Scatola	Blister Confezione	Confezione Q.tà	Prezzo di listino S/Iva per confezione
DDF5110500	Kit C5 Trak-It® - Chiodatrice caricatore lungo	•		1	€ 1.213,00
DDF5120550	Kit C5 Trak-It® - Chiodatrice caricatore corto	•		1	€ 1.213,00
DDF5150500	C5 Caricatore di ricambio - lungo	•		1	€ 150,42
DDF5150550	C5 Caricatore di ricambio - corto	•		1	€ 150,42

C3, C4 AND C5 TRAK-IT® GAS E ACCESSORI



N. cat.	Descrizione	Scatola	Blister Confezione	Confezione Q.tà	Prezzo di listino S/Iva per confezione
DDF6755218	Bombola gas C4 Trak-It®	•		1	€ 16,91
DDF5140500	Bombola gas C5 Trak-It®	•		1	€ 13,29
DDF5610500	Batteria C3/C4/C5/W3	•		1	€ 85,02
DDF5610510	Cavo adattatore C3/C5/C4/W3 220 V UE	•		1	€ 61,04
DDF5610520	Cavo caricatore C3/C4/C5/W3	•		1	€ 85,02

CHIODI C5 (CON GAS)











N. cat.	Tipo di chiodo	ETA	Lunghezza [mm]	Diametro [mm]	Dimensione testa [mm]	Scatola	Blister Confezione	Confezione Q.tà	Prezzo di listino S/Iva per confezione
DDF6510015	Standard	•	15	2,6	6,3	•		700+1	€ 80,66
DDF6510020	Standard	•	20	2,6	6,3	•		700+1	€ 80,66
DDF6510025	Standard	•	25	2,6	6,3	•		700+1	€ 80,66
DDF6510030	Standard	•	30	2,6	6,3	•		700+1	€ 80,66
DDF6510035	Standard	•	35	2,6	6,3	•		700+1	€ 80,66
DDF6510040	Standard	•	40	2,6	6,3	•		700+1	€ 80,66
DDF6510017	XH	•	17	3	6,3	•		700+1	€ 109,00
DDF6510022	XH	•	22	3	6,3	•		700+1	€ 117,00
DDF6510027	XH	•	27	3	6,3	•		700+1	€ 128,00
DDF6510032	XH	•	32	3	6,3	•		700+1	€ 163,50
DDF6510038	XH	•	38	3	6,3	•		700+1	€ 182,03

GANCI, RONDELLE E FASCETTE



La gamma di ganci, rondelle e fascette è stata progettata specificamente per un'ampia varietà di applicazioni in loco tra cui il fissaggio di canaline, assicelle, staffe in acciaio e listelli in legno.

GANCI, RONDELLE E FASCETTE CON ARCHETTO

	N. cat.	Descrizione	 Diametro [mm]	Compatibilità strumento			 Scatola	 Blister Confezione	Confezione Q.tà	Prezzo di listino S/iva per confezione
				C4	C5	DCN890				
	DDF6710016	Fissatubi	16	✓	✓	✓	•		100	€ 36,30
	DDF6710020	Fissatubi	20	✓	✓	✓	•		100	€ 42,30
	DDF6720050	Fascetta cavo	27.5	-	✓	✓	•		200	€ 78,48
	DDF6750100	Rondella	13	✓	✓	✓	•		100	€ 9,67
	DDF6750000	Rondella	25	✓	✓	✓	•		200	€ 24,20
	DDF6750050	Rondella isolante	36	✓	✓	✓	•		100	€ 16,91
	DDF6770000	Gancio con occhiolo	0	✓	✓	✓	•		100	€ 42,30









GANCI, RONDELLE E FASCETTE



*Quando si utilizza la chiodatrice per cemento DCN890 con prodotti come i fissatubi premium, è necessario utilizzare una punta aggiuntiva con naso magnetico (DCN8902).

GANCI, RONDELLE E FASCETTE

	N. cat.	Descrizione	 Diametro [mm]	Compatibilità strumento			 Scatola	 Blister Confezione	Confezione Q.tà	Prezzo di listino S/Iva per confezione
				C4	C5	DCN890				
	DDF4400020	Fissatubi in PVC	20	✓	✓	✓	•	100	€ 29,00	
	DDF4400025	Fissatubi in PVC	25	✓	✓	✓	•	100	€ 31,40	
	DDF6755000	Archetto guidacavo	-	✓	✓	✓	•	50	€ 55,54	
	DDF6755012	Rondella	25	-	-	✓*	•	100	€ 10,87	



VITI NASTRATE PER CARTONGESSO

DESCRIZIONE

- Serie di viti nastrate per cartongesso
- Punta con tagliente speciale e affilato per un inserimento rapido e agevole
- Disponibile in filettatura a passo fine, grosso e inversa
- Filettatura a passo fine per fissare pannelli in cartongesso a profili metallici (max. 0,88 mm)
- Filettatura a passo grosso per il fissaggio a profili in legno
- Filettatura inversa per l'uso con pannelli Diamond Board
- Rivestimento in fosfato nero per una migliore resistenza alla corrosione
- Nastratura speciale che consente un'agevole installazione e previene gli inceppamenti delle viti
- Compatibile con DeWALT®, Powers®, HILTI®, Makita®, Senco® e la maggior parte degli avvitatori di altre marche

APPLICAZIONI

- Fissaggio di pannelli in cartongesso a profili in metallo e legno
- Installazione di pannelli Diamond Board

MATERIALI

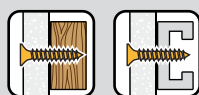

Per dettagli, vedere la copertina del foglio illustrativo.

CONFORMITÀ



EN 14566
Vite per
cartongesso

TESTA A TROMBETTA, FILETTATURA A PASSO FINE - PER PROFILI METALLICI



N. cat.	CE	Filetto [mm]	Lunghezza [mm]	Testa Tipo/ dimensione [mm]	Viti per nastro	Scatola	Blister Confezione	Confezione Quantità	Prezzo di listino S/iva per confezione
DWF4000250	•	3,5 x 25		PH2/8	50	•		1000	€ 16,91
DWF4000350	•	3,5 x 35		PH2/8	50	•		1000	€ 19,33
DWF4000450	•	3,5 x 45		PH2/8	50	•		1000	€ 20,53
DWF4000550	•	3,5 x 55		PH2/8	50	•		1000	€ 22,95

TESTA A TROMBETTA, FILETTATURA A PASSO GROSSO - PER PROFILI IN LEGNO



N. cat.	CE	Filetto [mm]	Lunghezza [mm]	Testa Tipo/ dimensione [mm]	Viti per nastro	Scatola	Blister Confezione	Confezione Quantità	Prezzo di listino S/iva per confezione
DWF4100250	•	3,5 x 25		PH2/8	50	•		1000	€ 18,12
DWF4100350	•	3,5 x 35		PH2/8	50	•		1000	€ 19,33
DWF4100450	•	3,5 x 45		PH2/8	50	•		1000	€ 20,53
DWF4100550	•	3,5 x 55		PH2/8	50	•		1000	€ 22,95

TESTA A TROMBETTA, FILETTATURA A PASSO FINE + PUNTA - PER PROFILI METALLICI



N. cat.	CE	Filetto [mm]	Lunghezza [mm]	Testa Tipo/ dimensione [mm]	Scatola	Blister Confezione	Confezione Quantità	Prezzo di listino S/iva per confezione
DWF4010005	•	3,5 x 35		PH2/8	•		1000 + 1	€ 16,91

Listino Prezzi

Soluzioni Espositive



- I prezzi del presente listino si intendono in € (iva esclusa) salvo ove altrimenti specificato.
- DEWALT si riserva di apportare in qualunque momento modifiche ai prezzi ed alle caratteristiche dei propri prodotti senza darne preavviso.
- Il presente listino vale come riferimento circa la disponibilità dei prodotti DEWALT nel mercato italiano.
Prodotti eventualmente riportati su altra documentazione ma non ivi presenti sono da considerarsi NON disponibili nel mercato italiano.
- Il presente listino annulla e sostituisce i precedenti.



	CODICE	CODICE EAN	DESCRIZIONE	PREZZO LISTINO S/IVA
SOLUZIONI ESPOSITIVE				
ESPOSIZIONE A PARETE				
	MP00631-QZ	5035048218327	METRO LINEARE CON 2 GAMBE DI SUPPORTO 1 m Larghezza 1030 mm - Altezza 2240 mm - Profondità 541 mm	€ 424,00
	MP00641-QZ	5035048218341	1/2 METRO LINEARE CON 2 GAMBE DI SUPPORTO 500 mm Larghezza 513 mm - Altezza 2242 mm - Profondità 541 mm	€ 283,00
	MP00640-QZ	5035048218334	METRO LINEARE CON 1 GAMBA DI SUPPORTO 1m Larghezza 1015 mm - Altezza 2240 mm - Profondità 541 mm	€ 382,00
	MP00643-QZ	5035048249390	SINGOLA GAMBA DI SUPPORTO 1 m Gamba gialla (sezioni superiore e inferiore) Larghezza 30 mm - Altezza 2197 mm - Profondità 523 mm	€ 88,00
	MP00677-QZ	5035048218464	PANNELLO ANGOLO solo per Angolo Interno Larghezza 720 mm - Altezza 997 mm - Profondità 160 mm (ogni pannello) Compatibile solo con supporti da 500 mm, 1000 mm e 1200 mm	€ 121,00
	MP00679-QZ	5035048218457	BASE ANGOLO per Angolo Esterno/Interno Larghezza 542 mm - Altezza 223 mm - Profondità 542 mm Compatibile solo con supporti da 500 mm, 1000 mm e 1200 mm	€ 135,00
	MP16506-QZ	5035048438985	TESTATA ILLUMINATA 1 m DeWALT Larghezza 995 mm - Altezza 286 mm - Profondità 233 mm	€ 149,00
	STHT8-73703	3253568737032	4 LED PER ILUMINAZIONE TESTATA 1m LINEARE Larghezza 990mm - Altezza 17.5mm - Profondità 207mm	€ 74,00
	MP17844-QZ	5035048658598	TESTATA FLEXVOLT 1 m Larghezza 1030 mm - Altezza 400 mm - Profondità 200 mm	€ 183,00

	CODICE	CODICE EAN	DESCRIZIONE	PREZZO LISTINO S/IVA
	MP16507-QZ	5035048439029	METRO LINEARE CON 2 GAMBE DI SUPPORTO 1 m - BASSO Larghezza 1029 mm - Altezza 1459 mm - Profondità 541 mm	€ 324,00
	MP17856-QZ = Box 1/2	5035048658697	METRO LINEARE CON 2 GAMBE DI SUPPORTO 1 m Larghezza 1030 mm - Altezza 2240 mm - Profondità 541 mm	€ 239,00
	MP17857-QZ = Box 2/2	5035048658703		€ 239,00
	MP97505-QZ = Box 1/2	5035048711071	METRO LINEARE CON 1 GAMBA DI SUPPORTO 1 m Larghezza 1030 mm - Altezza 2240 mm - Profondità 541 mm	€ 234,00
	MP97506-QZ = Box 2/2	5035048711088		€ 234,00
	MP97541-QZ	5035048711453	DeWALT SCAFFALE 1 m - 2 ripiani con superficie effetto ACCIAIO Larghezza 995 mm - Altezza 974 mm - Profondità 468 mm	€ 495,00
	MP97544-QZ	5035048711484	DeWALT SCAFFALE 1 m - 2 ripiani con superficie effetto LEGNO Larghezza 995mm Altezza 974mm Profondità 468mm	€ 424,00
	MP97547-QZ	5035048711514	DeWALT SCAFFALE 1 m - 2 ripiani con superficie effetto CEMENTO Larghezza 995mm Altezza 974mm Profondità 468 mm	€ 468,00
	MP17848-QZ	5035048658635	PEDANA FLEX VOLT Larghezza 999 mm Altezza 1118 mm Profondità 699 mm	€ 324,00

	CODICE	CODICE EAN	DESCRIZIONE	PREZZO LISTINO S/IVA
	MP97533-QZ	5035048711378	DeWALT BASE ESPOSITIVA 1 m - GAMMA (GRAFICA INCLUSA) Larghezza 995 mm - Altezza 254 mm - Profondità 495 mm	€ 196,00
	MP97526-QZ	5035048711309	DeWALT CORNICE ESPOSITIVA - GAMMA Larghezza 300-990 mm - Altezza 393 mm - Profondità 33 mm	€ 107,00
	MP97528-QZ	5035048711323	DeWALT CORNICE ESPOSITIVA - SOLO PERFORM & PROTECT Larghezza 300-990 mm - Altezza 393 mm - Profondità 33 mm	€ 107,00
GANCI PER ELETTROUTENSILI				
	MP00660-QZ	5035048218372	Gancio LEGNO + TASSELLATORE + LASER 200x160 ripiano piatto Larghezza 203 mm - Altezza 188 mm - Profondità 172 mm	€ 7,00
	MP00661-QZ	5035048218389	Gancio SEGA CIRCOLARE Larghezza 373 mm - Altezza 102 mm - Profondità 286 mm Da utilizzare con seghe circolari a filo e a batteria	€ 18,00
	MP00662-QZ	5035048218396	Gancio SMERIGLIATRICE ANGOLARE Larghezza 129 mm - Altezza 73 mm - Profondità 50 mm Da utilizzare con le smerigliatrici angolari a batteria	€ 5,00
	MP00663-QZ	5035048218402	TUBO PORTACAVO Larghezza 140 mm - Altezza 93 mm - Profondità 100 mm Da utilizzare con elettrotensili a filo	€ 6,00
	MP00724-QZ	5035048249567	Gancio CHIODATRICE PNEUMATICA Larghezza 175 mm - Altezza 95 mm - Profondità 110 mm	€ 6,00
	MP00725-QZ		Gancio CHIODATRICE A BATTERIA Larghezza 175 mm - Altezza 95 mm - Profondità 110 mm Da utilizzare con chiodatrici per finitura	€ 9,00
	MP00726-QZ	5035048223338	Gancio MARTELLO Larghezza 140 mm - Altezza 250 mm - Profondità 150 mm Da utilizzare con martelli demolitori compatti di medie dimensioni	€ 19,00
	MP17740-QZ	5035048647677	Gancio universale corto DeWALT (due ganci per singola confezione) Larghezza 25,4 mm - Altezza 58 mm - Profondità 126 mm	€ 9,00
	MP17741-QZ	5035048647691	Gancio nuovo lungo DeWALT (due ganci per singola confezione) Larghezza 30mm Altezza 66mm Profondità 181mm	€ 9,00

	CODICE	CODICE EAN	DESCRIZIONE	PREZZO LISTINO S/IVA
	MP16883-QZ	5035048547946	GANCIO + BASE ESPOSITIVA ILLUMINATA DeWALT Larghezza 200 mm - Altezza 69 mm - Profondità 220 mm Ideale per i prodotti della gamma XR	€ 69,00
	MP97552-QZ	5035048711569	DeWALT GANCI DI SICUREZZA (6 PEZZI) Larghezza 25 mm - Altezza 7 mm - Profondità 159 mm	€ 83,00
GANCI PER ACCESSORI				
	MP00666-QZ	5035048218426	Gancio ACCESSORI 15 cm	€ 2,00
	MP16888-QZ	5035048547991	Gancio SINGOLO DISCHI ABRASIVI Larghezza 35 mm - Altezza 50 mm - Profondità 130 mm Carico fino a 10 kg, lunghezza utile 125 mm	€ 3,00
	MC03981-XJ	5035048437445	RIPIANO X ESPO ANCORANTI 1 m x 486 mm Larghezza 998 mm - Altezza 100 mm - Profondità 511 mm	€ 81,00
	MA00602-QZ	5035048432488	Barra accessori Prof. 0 cm 1 m	€ 22,00
	MA00604-QZ	5035048432501	Barra accessori Prof. 15 cm 1 m	€ 23,00
	MA00606-QZ	5035048432525	Barra accessori Prof. 30 cm 1 m	€ 27,00
	MA00612-QZ	5035048432587	Barra PORTA STRISCE 1 m	€ 15,00
GANCI PER GIARDINO				
	MP17778-QZ	5035048649626	GANCIO PER TAGLIASIEPI DeWALT Larghezza 120 mm - Altezza 102 mm - Profondità 124 mm	€ 14,00
	MP17197-QZ	5035048641477	GANCIO PER SOFFIATORE	€ 10,00
	MP17198-QZ	5035048641484	SUPPORTO (2 GANCI) PER TAGLIABORDI	€ 15,00
ESPOSIZIONE STAND ALONE				
	MP97465-IT	5035048707265	PEDANA RASAERBA	€ 333,00

	CODICE	CODICE EAN	DESCRIZIONE	PREZZO LISTINO S/IVA
	MP97091-QZ	5035048666852	FLEX VOLT Q-PALLET (soffiatore/tagliabordi) Larghezza 565 mm - Altezza 1574 mm - Profondità 392 mm	€ 175,00
	MP97092-QZ	5035048666869	VALANCE DISPLAY GIARDINO Larghezza 1213 mm - Altezza 1999 mm - Profondità 1031 mm	€ 608,00
	MP97077-QZ	5035048666562	ESPOSITORE BANNER DeWALT Larghezza 1005 mm - Altezza 2187 mm - Profondità 450 mm	€ 241,00
	MDW0008-XJ	5054905986087	VETRINETTA LASER Larghezza 428 mm - Altezza 1701 mm - Profondità 428 mm	€ 534,60
	MP97150-QZ	5035048679524	ESPOSITORE T-STAK Larghezza 683 mm - Altezza 1389 mm - Profondità 383 mm	€ 211,00

	CODICE	CODICE EAN	DESCRIZIONE	PREZZO LISTINO S/IVA
	MP16884-QZ	5035048547953	MINI ESPOSITORE ELETTROUTENSILI COMPATIBILE CON BASE T-STAK Larghezza 408 mm - Altezza 440 mm - Profondità 285 mm	€ 57,00
	MP97551-QZ	5035048711552	DeWALT ESPOSITORE DOUBLE FACE + 6 GANCI PER GRAFICHE A4 (GRAFICA NON INCLUSA) Larghezza 500 mm - Altezza 1828 mm - Profondità 500 mm	€ 520,00
	MP97082-QZ	5035048666609	METRO LINEARE TUBOLARE DeWALT Larghezza 1072 mm - Altezza 2097 mm Profondità 490 mm	€ 1.047,00
	MP97078-QZ	5035048666517	METRO LINEARE TUBOLARE DeWALT - BASSO Larghezza 1282 mm - Altezza 1694 mm - Profondità 650 mm	€ 780,00
	DWFVEXPO-IT		ESPOSITORE FLEXVOLT (CON GRAFICHE)	€ 1.298,16
	MP97204-QZ	5035048693490	ESPOSITORE MARTELLI E TASSELLATORI (GRAFICA NON INCLUSA) Larghezza 803 mm - Altezza 1926 mm - Profondità 803 mm	€ 424,00

	CODICE	CODICE EAN	DESCRIZIONE	PREZZO LISTINO S/IVA
	MP17085-QZ	5035048616017	BASE PER ESPOSIZIONE MARTELLI (3 GANCI) Larghezza 502 mm - Altezza 501 mm - Profondità 487mm	€ 104,00
	MP17742-QZ	5035048647714	COPRI PALLET SINGOLO Larghezza 1204 mm - Altezza 142 mm - Profondità 806 mm	€ 37,00
	MP17743-QZ	5035048647738	COPRI PALLET TRIPLO Larghezza 1205 mm - Altezza 427 mm - Profondità 806 mm	€ 50,00
	MP17850-QZ	5035048658659	COPRI PALLET TRIPLO FLEXVOLT Larghezza 1205 mm - Altezza 427 mm - Profondità 806mm	€ 50,00
ESPOSIZIONE DA BANCO				
	MP16889-QZ	5035048548004	ESPOSITORE ELETTROUTENSILI DA BANCO DeWALT Larghezza 200 mm - Altezza 275 mm - Profondità 310 mm	€ 22,00
	MP17058-QZ	5035048563083	ESPOSITORE TASSELLATORE DA BANCO DeWALT Larghezza 348 mm - Altezza 276 mm - Profondità 193 mm	€ 21,00
	MA00823-QZ	5035048712610	ESPOSITORE DA BANCO PER ACCESSORI Larghezza 310 mm - Altezza 465 mm - Profondità 155 mm	€ 36,00

	CODICE	CODICE EAN	DESCRIZIONE	PREZZO LISTINO S/IVA
COMUNICAZIONE				
	MP97471-IT	5035048707678	CARTELLINO MAGNETICO "NOVITÀ" (200 mm x 100 mm) pacchetti da 10 pezzi	€ 2,00
	MP97472-IT	5035048707708	CARTELLINO MAGNETICO "FLEXVOLT" (200 mm x 100 mm) pacchetti da 5 pezzi	€ 3,00
	MP00664-QZ	5035048249475	PORTA CARTELLINI PRODOTTO A6 (GRAFICA NON INCLUSA) Larghezza 150 mm - Altezza 105 mm - Profondità 4 mm (Dimensioni grafiche 148 mm x 105 mm)	€ 3,00
	CART-IT		PACCO CARTELLINO PRODOTTO ELETTRUTENSILI A FILO +BATTERIA	€ 4,00
	FONDO-IT		CARTELLINO FONDO CORSA ACCESSORI	€ 3,00

RICAMBI ORIGINALI

Solo i ricambi originali DeWALT ti garantiscono qualità, affidabilità e ti aiutano a mantenere nel tempo le prestazioni che ti hanno portato a scegliere uno dei nostri prodotti.

SPAZZOLE



MARTELLI SDS MAX

D25481 - D25810	N492849
D25614 - D25832	N773649
D25733 - D25773	N580542
D25872	N581443
D25902 - D25901 - D25899	N581443
D25980 - D25981 - D25941	N581443
D25961 - D25960 - D25951	N581443
D25601 - D25602 - D25603	N047424
D25604 - D25831	N047424

TASSELLATORI SDS+

D25032 - D25033	N418039
D25133 - D25134 - D25144	N418039
D25333 - D25334 - D25430	N544178
D25413 - D25415 - D25417	N544178

SMERIGLIATRICI

DWE4056 - DWE4156	N183725
DWE4057 - DWE4157(F)	N183725
DWE4206 - DWE4207 - DWE4217	N421362
DWE4246 - DWE4257 - DWE4277	N489059
DWE46105	N489059
DWE492	
DWE4557 - DWE4559	N253999
DWE4579 - DWE4597 - DWE4599	N253999

TRAPANI

DW263 - DW268 - DW269	N023113
DW292 - DW294	1003908-00
DWD014 - DWD024	N087159
DW217 - DW221 - DW226	1003874-00
DW236 - DW246	1003874-00
DWD221 - DWD530	N032702 x2
DWD522 - DWD524	N198493

UTENSILI A BATTERIA

DCF880	N187232
DCG412	N412223
DCS365 - DCS373	N412223
DCS380 - DCS387 - DCS391	N412223
DCH253 - DCH254	N384037
DCH363 - DCH364	N384037

TRONCATRICI

DWS774	N443400
DW712	381028-07
DWS771 - DWS777 - DWS778	659512-00
D27113	659512-00
D27112 - DW712 - DW717XPS	381028-08
DWS780 - DWS727	381028-08

MACCHINE PER IL LEGNO

DWE6411 - DWE6423	N372301
DW331 - DW333	589016-00

BATTERIE E CARICABATTERIE



BATTERIE fuori catalogo

DCB142-XJ	N195932
DCB144-XJ	N394622

BATTERIE fuori catalogo

DCB361-XJ	N394596
DCB360-XJ	N394595

CARICABATTERIE fuori catalogo

DE9135-QW	N015878
DE9000-QW	1006632-00
DCB110-QW	N879632
DCC018N	N879632

Tutti i ricambi disponibili su
www.2helpu.com

Contatta il Centro Assistenza di zona per conoscere le promozioni sui ricambi

CODICE	€ S/IVA	PAG	CODICE	€ S/IVA	PAG	CODICE	€ S/IVA	PAG	CODICE	€ S/IVA	PAG
1-70-324	263,00	92	DCB104-QW	327,00	52	DCE079D1G-QW	1.990,00	62	DCF801D2-QW	337,00	49
1-70-362	30,80	92	DCB1104-QW	70,00	52	DCE079D1R-QW	1.648,00	62	DCF840D2T-QW	400,00	34
CART-IT	4,00	183	DCB117-QW	170,00	30	DCE080D1GS-QW	2.442,00	62	DCF840NT-XJ	255,00	34
CON4011-IT	42,90	76	DCB118-QW	146,00	30	DCE080D1RS-QW	2.050,00	62	DCF850D2T-QW	469,00	33
D21441-QS	364,00	65	DCB124G-XJ	106,00	51	DCE0811D1G-QW	695,00	59	DCF850E2T-QW	500,00	33
D21570K-QS	432,00	66	DCB124-XJ	92,00	51	DCE0811D1R-QW	529,00	60	DCF850NT-XJ	270,00	34
D23700-QS	530,00	74	DCB126G-XJ	131,00	51	DCE0822D1R-QW	492,00	60	DCF850P2T-QW	540,00	33
D240001-XJ	119,00	67	DCB126-XJ	107,00	51	DCE0825D1G-QW	685,00	60	DCF891H2T-QW	776,00	34
D24000-QS	1.679,00	66	DCB132-QW	168,00	30	DCE0825D1R-QW	551,00	60	DCF891NT-XJ	390,00	35
D25033K-QS	272,00	67	DCB183G-XJ	157,00	51	DCE088D1G18-QW	635,00	61	DCF891P2G-QW	728,00	35
D25133K-QS	275,00	67	DCB183-XJ	144,00	51	DCE088NG18-XJ	511,00	61	DCF891P2T-QW	728,00	35
D25134K-QS	338,00	67	DCB184B-XJ	235,00	52	DCE089D1G18-QW	910,00	60	DCF897NT-XJ	465,00	36
D25144K-QS	391,00	67	DCB184G-XJ	235,00	52	DCE089D1G-QW	860,00	60	DCF900H2T-QW	809,00	34
D25301D-XJ	155,00	31	DCB184-XJ	219,00	52	DCE089D1R-QW	645,00	60	DCF900NT-XJ	430,00	34
D25301D-XJ	155,00	66	DCB546-XJ	286,00	29	DCE089NG18-XJ	832,00	61	DCF900P2G-QW	675,00	34
D25301D-XJ	155,00	68	DCB547G-XJ	390,00	29	DCE512N-XJ	179,00	46	DCF900P2T-QW	675,00	34
D25303DH-XJ	300,00	31	DCB547-XJ	370,00	29	DCE530N-XJ	215,00	46	DCF901P1G-QW	404,00	48
D25304DH-XJ	300,00	29	DCB548-XJ	460,00	29	DCE531N-XJ	616,00	46	DCF901P2-QW	490,00	48
D25304DH-XJ	300,00	68	DCB549-XJ	595,00	29	DCE555N-XJ	225,00	38	DCF902D2-QW	330,00	49
D25333K-QS	567,00	67	DCBP034G-XJ	180,00	51	DCE560N-XJ	569,00	46	DCF903P1G-QW	404,00	49
D25413K-QS	739,00	67	DCBP034-XJ	180,00	51	DCE5801-XJ	177,00	46	DCF903P2-QW	490,00	49
D25417KT-QS	810,00	67	DCBP518G-XJ	299,00	52	DCE580N-XJ	599,00	46	DCF921E2T-QW	619,00	35
D25430K-QS	645,00	68	DCBP518-XJ	299,00	52	DCE800N-XJ	949,00	37	DCF921H2T-QW	743,00	35
D25481K-QS	675,00	69	DCC018N-XJ	212,00	47	DCE800T2-QW	1.360,00	37	DCF922NT-XJ	325,00	35
D25614K-QS	929,00	69	DCC1018N-XJ	666,00	46	DCE825NG18-XJ	683,00	61	DCF922P2T-QW	659,00	35
D25733K-QS	1.138,00	69	DCD1623N-XJ	2.440,00	33	DCF403D2GT-QW	753,00	36	DCFA4031-QZ	47,00	37
D25773K-QS	1.236,00	69	DCD1623X2G-QW	2.980,00	33	DCF403NT-XJ	599,00	36	DCFA4032-QZ	40,00	37
D25810K-QS	585,00	69	DCD240N-XJ	619,00	25	DCF414E2GT-QW	1.187,00	37	DCFA4141-QZ	47,00	37
D25832K-QS	866,00	69	DCD240X2-QW	1.160,00	25	DCF414NT-XJ	933,00	37	DCFA4142-QZ	40,00	37
D25899K-QS	1.165,00	69	DCD470N-XJ	673,00	24	DCF500L2G-QW	554,00	50	DCFS950N-XJ	1.030,00	44
D25911K-QS	1.269,00	69	DCD701D2-QW	293,00	48	DCF500N-XJ	269,00	50	DCFS950P2-QW	1.370,00	44
D25966-QS	1.956,00	70	DCD703L2T-QW	405,00	48	DCF503D1-QW	339,00	49	DCG200NT-XJ	637,00	25
D259811-XJ	288,00	70	DCD703NT-XJ	297,00	48	DCF503EN-XJ	299,00	49	DCG200T2-QW	1.070,00	25
D25981K-QS	2.511,00	70	DCD706D2-QW	331,00	48	DCF503L1G-QW	393,00	49	DCG405FNT-XJ	346,00	38
D26200-QS	364,00	77	DCD708L2T-QW	424,00	33	DCF503N-XJ	265,00	49	DCG405NT-XJ	336,00	38
D26204K-QS	540,00	77	DCD740NT-XJ	320,00	33	DCF504D1-QW	339,00	49	DCG405P2-QW	650,00	38
D26411-QS	155,00	73	DCD791D2-QW	545,00	33	DCF504L1G-QW	393,00	49	DCG409H2T-QW	729,00	38
D26414-QS	165,00	73	DCD791P2-QW	675,00	33	DCF504N-XJ	265,00	49	DCG409NT-XJ	410,00	38
D26500K-QS	485,00	77	DCD796D2-QW	576,00	32	DCF510E2G-QW	554,00	36	DCG409T1-QW	627,00	38
D271054-XJ	87,00	85	DCD796P2-QW	640,00	32	DCF510N-XJ	266,00	36	DCG409VSNT-xj	410,00	38
D27107-QS	2.212,00	84	DCD800E2T-QW	459,00	33	DCF512D1G-QW	387,00	36	DCG418NT-XJ	586,00	24
D27111-QS	1.360,00	81	DCD800P2T-QW	485,00	32	DCF512D1-QW	387,00	36	DCG418T2-QW	963,00	24
D27112-QS	1.300,00	82	DCD805E2T-QW	489,00	32	DCF512N-XJ	270,00	36	DCG418X2-QW	1.102,00	24
D27113-QS	1.030,00	81	DCD805H2T-QW	659,00	32	DCF513D1G-QW	387,00	36	DCG426N-XJ	300,00	38
D27300-QS	2.619,00	86	DCD805P2T-QW	510,00	32	DCF513N-XJ	270,00	36	DCG440N-XJ	595,00	24
D284921-XJ	42,90	72	DCD991P2-QW	643,00	32	DCF601D2-QW	308,00	48	DCG460NK-XJ	705,00	25
D28715-QS	605,00	73	DCD999H2T-QW	809,00	32	DCF6202-XJ	118,00	37	DCG460X2-QW	1.294,00	24
D28730-QS	365,00	73	DCD999NT-XJ	514,00	32	DCF620D2K-QW	512,00	37	DCGG571M1-QW	555,00	46
D36000-QS	1.836,00	66	DCD999T1-QW	650,00	31	DCF620D2-QW	500,00	37	DCH072L2-QW	502,00	48
DCB094K-QW	183,00	52	DCD999X1-QW	710,00	31	DCF620NT-XJ	291,00	37	DCH172E2T-QW	580,00	31
DCB104-QW	327,00	30	DCE074D1R-QW	1.225,00	62	DCF680G2-QW	197,00	51	DCH172NT-XJ	334,00	31

CODICE	€ S/IVA	PAG	CODICE	€ S/IVA	PAG	CODICE	€ S/IVA	PAG	CODICE	€ S/IVA	PAG
DCH172P2-QW	620,00	31	DCMASST1N-XJ	141,00	58	DCN8901055	65,19	180	DCS386NT-XJ	449,00	39
DCH273H2T-QW	880,00	30	DCMBA572N-XJ	396,00	54	DCN8901057	67,61	180	DCS386T1-QW	632,00	39
DCH273NT-XJ	537,00	30	DCMBA572X1-QW	653,00	54	DCN8902015	96,58	180	DCS389NT-XJ	582,00	26
DCH273P2T-QW	840,00	30	DCMBL562N-XJ	276,00	56	DCN8902020	101,37	180	DCS389T2-QW	970,00	26
DCH274P2T-QW	900,00	30	DCMBL562P1-QW	650,00	56	DCN8902025	109,00	180	DCS389X2-QW	1.117,00	26
DCH275P2-QW	1.199,00	30	DCMBL777N-XJ	336,00	54	DCN8902-XJ	66,50	180	DCS397N-XJ	714,00	26
DCH283NT-XJ	689,00	30	DCMBL777X1-QW	606,00	54	DCN8903013	121,00	180	DCS397T2-QW	1.235,00	26
DCH333NT-XJ	852,00	24	DCMCS574N-XJ	650,00	53	DCN8903017	127,00	180	DCS398T2-QW	1.248,00	26
DCH333X2-QW	1.399,00	23	DCMCS574X1-QW	1.084,00	53	DCN8903022	139,00	180	DCS438E2T-QW	615,00	38
DCH417X2-QW	1.568,00	23	DCMCS575N-XJ	742,00	53	DCN8903027	151,00	180	DCS438N-XJ	325,00	38
DCH481N-XJ	916,00	22	DCMCS575X1-QW	1.176,00	53	DCN8903032	169,00	180	DCS491NT-XJ	465,00	47
DCH481X2-QW	1.460,00	22	DCMCST635N-XJ	539,00	53	DCN8903038	188,00	180	DCS496N-XJ	399,00	47
DCH614N-XJ	1.030,00	22	DCMCST635X1-QW	809,00	53	DCN8903043	91,76	180	DCS512NT-XJ	291,00	50
DCH735N-XJ	1.156,00	22	DCMHT563N-XJ	277,00	56	DCN8903048	96,58	180	DCS512P2-QW	539,00	50
DCH735X2-QW	1.679,00	22	DCMHT563P1-QW	409,00	56	DCN8903053	99,19	180	DCS520NT-XJ	734,00	27
DCH775N-XJ	1.279,00	22	DCMHT573N-XJ	296,00	54	DCN8903057	101,37	180	DCS520T2-QW	1.215,00	27
DCH775X2-QW	1.751,00	22	DCMHT573X1-QW	566,00	54	DCN8903-XJ	42,26	180	DCS520T2R-QW	1.270,00	27
DCH892N-XJ	1.000,00	23	DCMPH566N-XJ	286,00	56	DCN8904-XJ	42,26	180	DCS565NT-XJ	368,00	41
DCH892X2-QW	1.475,00	23	DCMPH566P1-QW	456,00	56	DCN8905-XJ	302,00	180	DCS565P2-QW	680,00	41
DCH911NK-XJ	1.340,00	23	DCMPP568N-XJ	199,00	56	DCN890N-XJ	813,00	44	DCS570H2T-QW	857,00	41
DCH911X3-QW	2.450,00	23	DCMPP568P1-QW	345,00	56	DCN890N-XJ	813,00	180	DCS570NT-XJ	410,00	41
DCH966Z2-QW	3.374,00	23	DCMPPRB1-QZ	19	58	DCN890P2-QW	1.161,00	44	DCS570P2-QW	779,00	41
DCL040-XJ	80,00	45	DCMPS520N-XJ	215,00	55	DCN890P2-QW	1.161,00	180	DCS571NT-XJ	345,00	40
DCL043-XJ	144,00	45	DCMPS520P1-QW	350,00	55	DGP580NT-XJ	380,00	46	DCS571P2-QW	669,00	40
DCL045-XJ	284,00	45	DCMPS567N-XJ	319,00	56	DGP580P2-QW	777,00	46	DCS573H2T-QW	864,00	41
DCL050-XJ	105,00	45	DCMPS567P1-QW	471,00	56	DCR009-XJ	107,00	64	DCS573NT-XJ	514,00	41
DCL074-XJ	390,00	45	DCMPW1600N-XJ	630,00	56	DCR019-QW	214,00	47	DCS573T1-QW	699,00	41
DCL077-XJ	182,00	45	DCMST561N-XJ	360,00	55	DCR020-QW	250,00	47	DCS579NT-XJ	637,00	26
DCL079-XJ	482,00	45	DCMST561P1-QW	487,00	55	DCR027-QW	455,00	47	DCS579T2-QW	1.042,00	26
DCL182-XJ	119,00	64	DCMWP134N-XJ	674,00	55	DCS312D2-QW	380,00	50	DCS579X2-QW	1.175,00	26
DCL183-XJ	113,00	64	DCMWP500N-XJ	782,00	53	DCS312NT-XJ	232,00	50	DCS691N-XJ	790,00	25
DCL510N-XJ	67,00	51	DCMWSP156N-XJ	782,00	55	DCS334NT-XJ	370,00	40	DCS691X2-QW	1.424,00	25
DCLE34021D1-QW	420,00	61	DCMWSP550N-XJ	890,00	53	DCS334P2-QW	737,00	40	DCS727N-XJ	1.101,00	27
DCLE34021N-XJ	340,00	62	DCN45RND2-QW	971,00	44	DCS335NT-XJ	376,00	40	DCS727T2-QW	1.527,00	27
DCLE34031D1-QW	832,00	61	DCN45RNN-XJ	745,00	44	DCS335P2-QW	737,00	40	DCS7485N-XJ	1.161,00	28
DCLE34031N-XJ	700,00	61	DCN662D2-QW	933,00	43	DCS350NT-XJ	692,00	47	DCS7485T2-QW	1.631,00	28
DCM200E2T-QW	613,00	42	DCN662NT-XJ	719,00	43	DCS353D2-QW	406,00	50	DCS777N-XJ	866,00	27
DCM200NT-XJ	372,00	42	DCN680D2-QW	957,00	43	DCS353NT-XJ	270,00	50	DCS777T2-QW	1.389,00	27
DCM565N-XJ	413,00	55	DCN680NT-XJ	692,00	43	DCS356NT-XJ	292,00	39	DCS781N-XJ	1.429,00	28
DCM565P1-QW	541,00	55	DCN681D2-QW	957,00	43	DCS356P2-QW	659,00	39	DCS781X2-QW	1.960,00	28
DCM571N-XJ	504,00	54	DCN681N-XJ	692,00	43	DCS365N-XJ	633,00	47	DCV100-XJ	174,00	47
DCM571X1-QW	775,00	54	DCN692N-XJ	890,00	44	DCS367H2T-QW	898,00	40	DCV5011H-XJ	21,00	45
DCM848N-XJ	376,00	39	DCN692P2-QW	1.309,00	43	DCS367NT-XJ	428,00	40	DCV501LN-XJ	209,00	44
DCM848P2-QW	669,00	39	DCN8901015	72,44	180	DCS367P2-QW	800,00	40	DCV517N-XJ	220,00	45
DCM849N-XJ	376,00	39	DCN8901020	72,44	180	DCS369M2-QW	500,00	40	DCV584L-QW	361,00	45
DCM849P2-QW	669,00	39	DCN8901025	74,85	180	DCS369NT-XJ	287,00	40	DCV586MN-XJ	550,00	29
DCMAS5713N-XJ	401,00	54	DCN8901030	77,27	180	DCS373NT-XJ	413,00	41	DCV586MT2-QW	1.034,00	29
DCMAS5713X1-QW	851,00	54	DCN8901035	79,68	180	DCS377NT-XJ	455,00	41	DCW200NT-XJ	289,00	42
DCMASBC1N-XJ	156,00	58	DCN8901040	94,17	180	DCS378N-XJ	506,00	41	DCW200P2-QW	538,00	42
DCMASPH6N-XJ	232,00	58	DCN8901045	60,36	180	DCS382N-XJ	443,00	39	DCW210NT-XJ	289,00	42
DCMASPS5N-XJ	184,00	58	DCN8901050	62,78	180	DCS386H2T-QW	797,00	39	DCW210P2-QW	570,00	42

CODICE	€ S/IVA	PAG	CODICE	€ S/IVA	PAG	CODICE	€ S/IVA	PAG	CODICE	€ S/IVA	PAG
DCW220NT-XJ	385,00	42	DE3491-XJ	80,00	83	DFC1650050	36,30	179	DFM1110880	48,18	162
DCW220P2-QW	655,00	42	DE3491-XJ	80,00	84	DFC1660000	3,63	179	DFM1110980	65,40	162
DCW604NT-XJ	599,00	42	DE3494-XJ	99,00	83	DFC1660050	4,84	179	DFM1160020	36,23	162
DCW604P2-QW	886,00	42	DE3494-XJ	99,00	84	DFC1660100	7,25	179	DFM1210450	36,30	163
DCW682NT-XJ	479,00	43	DE6258-XJ	43,00	78	DFC1670605	9,66	179	DFM1210480	43,50	163
DCW682P2-QW	679,00	43	DE6260-XJ	43,00	78	DFC1670610	9,66	179	DFM1210510	26,60	163
DDF4400020	29,00	183	DE6262-XJ	43,00	78	DFC1670615	9,66	179	DFM1210540	29,00	163
DDF4400025	31,40	183	DE6272-XJ	44,40	78	DFC4130050	8,45	177	DFM1210570	31,40	163
DDF5110500	1.213,00	181	DE6274-XJ	37,10	78	DFC4130100	13,28	177	DFM1210600	21,74	163
DDF5120550	1.213,00	181	DE6276-XJ	44,40	78	DFC4130150	24,15	177	DFM2110100	26,06	165
DDF5140500	13,29	181	DE6277-XJ	44,40	78	DFC4130600	24,15	177	DFM2110150	36,23	165
DDF5150500	150,42	181	DE6292-XJ	31,00	75	DFC4130700	24,15	177	DFM2110200	65,20	165
DDF5150550	150,42	181	DE6292-XJ	31,00	79	DFC4710000	4,23	178	DFM2110300	42,26	165
DDF5610500	85,02	181	DE6301-XJ	61,60	78	DFC4710050	4,84	178	DFM2110550	17,52	165
DDF5610510	61,04	181	DE6427-XJ	30,80	79	DFC4710100	6,04	178	DFM2110600	27,17	165
DDF5610520	85,02	181	DE6430-XJ	27,20	79	DFM1110020	30,43	162	DFM2110650	54,33	165
DDF6510015	80,66	181	DE6913-XJ	89,00	79	DFM1110040	32,97	162	DFM2110700	30,20	165
DDF6510017	109,00	181	DE6917-XJ	18,00	79	DFM1110050	38,04	162	DFM2250050	90,55	175
DDF6510020	80,66	181	DE6927-XJ	22,20	79	DFM1110060	39,24	162	DFM2250100	96,59	175
DDF6510022	117,00	181	DE6930-XJ	24,80	79	DFM1110100	41,97	162	DFM2310000	68,67	164
DDF6510025	80,66	181	DE6940-XJ	35,00	79	DFM1110120	46,98	162	DFM2310050	68,67	164
DDF6510027	128,00	181	DE6950-XJ	31,90	78	DFM1110140	49,60	162	DFM2310100	132,98	164
DDF6510030	80,66	181	DE6952-XJ	31,90	78	DFM1110160	51,99	162	DFM3110000	38,70	166
DDF6510032	163,50	181	DE6956-XJ	35,00	80	DFM1110200	30,43	162	DFM3110240	16,91	166
DDF6510035	80,66	181	DE6966-XJ	68,00	80	DFM1110230	29,33	162	DFM3110280	18,11	166
DDF6510038	182,03	181	DE6989-XJ	24,80	79	DFM1110260	31,83	162	DFM3110320	20,53	166
DDF6510040	80,66	181	DE6990-XJ	26,00	79	DFM1110280	34,34	162	DFM3110520	39,90	166
DDF6710016	36,30	182	DE6991-XJ	26,00	79	DFM1110320	35,54	162	DFM3110840	152,00	166
DDF6710020	42,30	182	DE6992-XJ	24,80	79	DFM1110340	39,46	162	DFM3211000	8,46	169
DDF6720050	78,48	182	DE7023-XJ	255,00	82	DFM1110360	40,66	162	DFM3211050	10,87	169
DDF6750000	24,20	182	DE7024-XJ	49,40	83	DFM1110400	53,19	162	DFM321107S	9,06	169
DDF6750050	16,91	182	DE7025-XJ	84,00	83	DFM1110440	64,31	162	DFM321110S	10,27	169
DDF6750100	9,67	182	DE7027-XJ	101,30	83	DFM1110460	31,83	162	DFM321115S	13,28	169
DDF6755000	55,54	183	DE7029-XJ	68,00	83	DFM1110480	36,83	162	DFM321118S	15,70	169
DDF6755012	10,87	183	DE7030-XJ	101,00	83	DFM1110520	48,18	162	DFM3310000	26,57	167
DDF6755218	16,91	181	DE7031-XJ	136,00	83	DFM1110560	53,19	162	DFM3310050	24,15	167
DDF6770000	42,30	182	DE7033-XJ	220,00	82	DFM1110580	27,80	162	DFM3310100	20,53	167
DE0730-XJ	31,00	63	DE7035-XJ	158,00	82	DFM1110600	30,52	162	DFM3310150	30,20	167
DE0733-XJ	139,00	63	DE7260-XJ	319,00	82	DFM1110620	31,83	162	DFM3450100	13,28	168
DE0734-XJ	95,00	63	DE7333-XJ	93,00	87	DFM1110640	34,34	162	DFM3450200	16,91	168
DE0735-XJ	280,00	63	DE7450-XJ	148,00	86	DFM1110660	34,34	162	DFM3450300	18,11	168
DE0736-XJ	135,00	63	DE7778-XJ	74,00	83	DFM1110680	36,85	162	DFM3510250	15,70	170
DE0737-XJ	116,00	63	DE7779-XJ	84,00	83	DFM1110700	38,05	162	DFM3510300	18,12	170
DE0881T-XJ	99,00	63	DFC1230000	23,55	176	DFM1110720	20,29	162	DFM3510350	15,70	170
DE0882-XJ	152,00	63	DFC1230050	21,74	176	DFM1110740	50,80	162	DFM3510400	18,12	170
DE0892G-XJ	166,00	63	DFC1230100	22,34	176	DFM1110760	43,17	162	DFM3510450	21,74	170
DE0892-XJ	166,00	63	DFC1610000	36,30	178	DFM1110780	45,67	162	DFM3510500	33,81	170
DE2650-XJ	43,20	77	DFC1610050	50,71	178	DFM1110800	48,18	162	DFM3520350	15,70	170
DE3472-XJ	235,00	85	DFC1610100	55,60	178	DFM1110810	25,40	162	DFM3520400	18,12	170
DE3474-XJ	120,00	83	DFC1640350	19,32	178	DFM1110830	31,83	162	DFM3520450	15,70	170
DE3474-XJ	120,00	84	DFC1640450	8,46	178	DFM1110870	40,66	162	DFM3520500	18,12	170

CODICE	€ S/IVA	PAG	CODICE	€ S/IVA	PAG	CODICE	€ S/IVA	PAG	CODICE	€ S/IVA	PAG
DFM3520550	21,74	170	DNF28R65E	87,46	152	DSTSX19Z	14,40	151	DT1948-QZ	33,47	130
DFM3520650	33,90	170	DNF28R90E	103,55	152	DSTSX22Z	15,05	151	DT1949-QZ	35,10	130
DFM4110000	18,12	171	DNF31R80E	103,55	152	DSTSX25Z	16,35	151	DT1950-QZ	37,06	130
DFM4120000	16,91	171	DNF31R90E	88,76	152	DSTSX30Z	11,11	151	DT1951-QZ	34,34	130
DFM4230025	27,77	173	DNPT2863G12Z	74,39	152	DSTSX35Z	11,81	151	DT1952-QZ	34,56	130
DFM4230070	36,30	173	DNPT2863Z	57,44	152	DT10302-QZ	49,81	132	DT1953-QZ	40,88	130
DFM424000P	14,50	173	DNPT28R50G12Z	67,87	152	DT10303-QZ	63,22	132	DT1954-QZ	36,19	130
DFM424015P	14,50	173	DNPT28R50HDZ	78,34	152	DT10304-QZ	51,13	132	DT1955-QZ	43,82	130
DFM425000P	14,50	173	DNPT28R50Z	74,39	152	DT10400-QZ	34,00	132	DT1956-QZ	38,26	130
DFM425005P	14,50	173	DNPT28R63G12Z	74,39	152	DT10401-QZ	36,00	132	DT1957-QZ	48,51	130
DFM4260025	27,77	173	DNPT28R63HDZ	88,10	152	DT10402-QZ	38,00	132	DT1958-QZ	61,04	130
DFM4260070	36,23	173	DNPT28R63Z	81,59	152	DT10624-QZ	38,37	132	DT1959-QZ	68,67	130
DFM4401000	16,91	172	DNPT28R75G12Z	84,85	152	DT10640-QZ	51,12	132	DT1960-QZ	74,12	130
DFM4460050	4,83	174	DNPT28R75Z	88,11	152	DT1086-QZ	83,93	131	DT1961-QZ	66,49	130
DFM4460100	7,25	174	DNPT3190G12Z	104,64	152	DT1088-QZ	90,47	131	DT20418-QZ	190,00	150
DFM4540050	26,60	172	DNPT3190Z	81,59	152	DT1090-QZ	70,85	131	DT20420-QZ	14,72	130
DFM4540100	19,33	172	DNPT31R75HDZ	93,97	152	DT1091-QZ	70,85	131	DT20421-QZ	67,58	133
DFM4570000	15,70	171	DNPT31R90G12Z	104,64	152	DT1306-QZ	94,83	146	DT20425-QZ	19,61	127
DFS9150B1G-QZ	73,47	44	DNPT31R90HDZ	101,37	152	DT1470-QZ	83,93	133	DT20435-QZ	30,52	137
DFS9175B1G-QZ	74,00	44	DNPT31R90Z	107,91	152	DT1471-QZ	83,93	133	DT20436-QZ	23,33	137
DFS9200B1G-QZ	80,00	44	DNR3119GZ	66,40	152	DT1472-QZ	89,38	133	DT20437-QZ	17,78	137
DNBSB1625Z	17,00	151	DNR3119HDZ	20,53	152	DT1473-QZ	167,00	133	DT20438-QZ	37,39	137
DNBSB1632Z	9,17	151	DNR3122GZ	66,40	152	DT1474-QZ	275,00	133	DT20439-QZ	29,43	137
DNBSB1638Z	9,80	151	DNR3122HDZ	20,53	152	DT1475-QZ	371,00	133	DT20440-QZ	23,33	137
DNBSB1645Z	11,11	151	DNR3132HDZ	22,94	152	DT1670-QZ	70,85	132	DT20460-QZ	155,00	150
DNBSB1650Z	12,41	151	DNR3138HDZ	30,19	152	DT1910-QZ	71,94	133	DT20462-QZ	165,00	150
DNBSB1657Z	14,40	151	DNR3145HDZ	30,19	152	DT1911-QZ	77,39	133	DT20463-QZ	320,00	150
DNBSB1664Z	17,00	151	DNW2850E	37,89	152	DT1914-QZ	155,00	133	DT20464-QZ	420,00	150
DNBT1815GZ	7,87	151	DNW2863E	41,80	152	DT1916-QZ	247,00	133	DT20465-QZ	360,00	150
DNBT1820GZ	8,51	151	DNW2870E	43,10	152	DT1922-QZ	454,00	133	DT20466-QZ	145,00	150
DNBT1825GZ	9,17	151	DNW2880E	48,32	152	DT1923-QZ	90,47	133	DT20467-QZ	345,00	150
DNBT1830GZ	10,51	151	DNW2890E	50,92	152	DT1926-QZ	254,00	133	DT20468-QZ	65,00	150
DNBT1830SZ	65,26	151	DNW28R70E	45,70	152	DT1927-QZ	281,00	133	DT2048-QZ	16,53	134
DNBT1835GZ	11,81	151	DNW3180E	55,00	152	DT1930-QZ	24,86	130	DT2049-QZ	11,36	134
DNBT1838GZ	12,41	151	DNW3190E	58,75	152	DT1931-QZ	23,44	130	DT20500-QZ	43,60	154
DNBT1840GZ	13,08	151	DPN1664PP-XJ	235,00	89	DT1932-QZ	25,84	130	DT20501-QZ	67,58	154
DNBT1840SZ	78,34	151	DPN1850PP-XJ	204,00	89	DT1933-QZ	23,66	130	DT20503-QZ	38,92	154
DNBT1845GZ	14,40	151	DPN2330-XJ	210,00	89	DT1934-QZ	24,97	130	DT20504-QZ	45,50	154
DNBT1850GZ	15,70	151	DPN75C-XJ	580,00	89	DT1935-QZ	26,27	130	DT20505-QZ	45,50	154
DNBT1850SZ	99,19	151	DPN9033SM-XJ	579,00	89	DT1936-QZ	26,60	130	DT2050-QZ	6,32	136
DNF2560E	99,19	152	DPN90C-XJ	615,00	89	DT1937-QZ	28,34	130	DT20510-QZ	2,07	121
DNF2564E	83,35	152	DPS8016-XJ	244,00	89	DT1938-QZ	27,15	130	DT20511-QZ	2,18	121
DNF2570E	88,46	152	DPSB2IN1-XJ	167,00	89	DT1939-QZ	29,43	130	DT20512-QZ	2,42	121
DNF25R50E	107,91	152	DPSSX38-XJ	167,00	89	DT1940-QZ	31,94	130	DT20513-QZ	2,66	121
DNF25R50S316E	307,00	152	DST8006Z	7,87	151	DT1941-QZ	28,24	130	DT20514-QZ	2,07	121
DNF25R55S316E	326,00	152	DST8008Z	9,17	151	DT1942-QZ	31,94	130	DT20516-QZ	2,18	121
DNF25R60E	101,37	152	DST8010Z	10,51	151	DT1943-QZ	32,27	130	DT20517-QZ	2,30	121
DNF25R70E	104,64	152	DST8014Z	13,08	151	DT1944-QZ	33,25	130	DT20519-QZ	2,54	121
DNF25R70S316E	248,00	152	DST8016Z	7,20	151	DT1945-QZ	34,88	130	DT2051-QZ	15,74	134
DNF28R55E	95,29	152	DSTSX12Z	10,51	151	DT1946-QZ	31,12	130	DT20520-QZ	3,02	121
DNF28R60E	101,37	152	DSTSX15Z	13,08	151	DT1947-QZ	36,19	130	DT20521-QZ	3,38	121

CODICE	€ S/IVA	PAG	CODICE	€ S/IVA	PAG	CODICE	€ S/IVA	PAG	CODICE	€ S/IVA	PAG
DT20522-QZ	3,51	121	DT20651-QZ	14,60	57	DT20723-QZ	94,83	141	DT2216-QZ	12,34	136
DT20523-QZ	4,23	121	DT20652-QZ	18,00	57	DT20724-QZ	94,83	141	DT2217-QZ	19,84	136
DT20524-QZ	4,84	121	DT20653-QZ	16,90	57	DT20725-QZ	78,48	141	DT2218-QZ	18,16	136
DT20525-QZ	5,20	121	DT20654-QZ	10,90	57	DT20726-QZ	67,58	141	DT2219-QZ	19,84	136
DT20526-QZ	5,80	121	DT20655-QZ	16,90	57	DT20727-QZ	135,00	141	DT2220-QZ	19,84	136
DT20528-QZ	7,01	121	DT20656-QZ	20,30	57	DT20728-QZ	103,55	141	DT2221-QZ	8,49	136
DT2052-QZ	13,66	136	DT20658-QZ	26,00	57	DT20729-QZ	109,00	141	DT2290-QZ	28,34	158
DT20530-QZ	8,34	121	DT20660-QZ	51,80	57	DT20731-QZ	90,47	141	DT2292-QZ	30,09	158
DT20532-QZ	10,76	121	DT20661-QZ	57,40	57	DT20739-QZ	77,39	141	DT2294-QZ	26,71	158
DT20534-QZ	11,96	121	DT20662-QZ	25,30	58	DT20740-QZ	23,66	140	DT2296-QZ	41,97	158
DT20536-QZ	13,17	121	DT20663-QZ	29,30	57	DT20741-QZ	23,66	140	DT2298-QZ	50,69	158
DT2053-QZ	8,37	136	DT20664-QZ	30,30	57	DT20743-QZ	62,13	140	DT2300L-QZ	37,72	137
DT2054-QZ	13,41	134	DT20665-QZ	45,60	57	DT20745-QZ	48,83	141	DT2301L-QZ	35,43	138
DT2055-QZ	19,84	135	DT20666-QZ	21,40	58	DT20746-QZ	18,75	141	DT2307L-QZ	48,07	137
DT20560-QZ	160,00	154	DT20667-QZ	24,40	57	DT20747-QZ	36,30	140	DT2308L-QZ	44,25	138
DT2056-QZ	27,91	135	DT20668-QZ	42,20	57	DT2074-QZ	8,10	134	DT2314L-QZ	58,86	137
DT2057-QZ	13,29	134	DT20671-QZ	19,00	57	DT20750-QZ	12,50	140	DT2315L-QZ	27,15	138
DT2058-QZ	12,05	134	DT20676-QZ	24,40	57	DT20751-QZ	23,77	141	DT2316L-QZ	56,79	138
DT20590-QZ	22,50	150	DT20680-QZ	22,70	58	DT2075-QZ	10,84	134	DT2344-QZ	30,31	137
DT20591-QZ	12,90	150	DT20681-QZ	28,70	58	DT20760-QZ	59,00	159	DT2345-QZ	27,80	137
DT20592-QZ	5,40	150	DT20682-QZ	22,00	57	DT20761-QZ	80,00	159	DT2346-QZ	27,80	138
DT2059-QZ	22,28	135	DT20683-QZ	60,10	58	DT2076-QZ	18,62	134	DT2348-QZ	27,36	138
DT20600-QZ	2,50	129	DT20684-QZ	11,90	58	DT2077-QZ	7,95	134	DT2349-QZ	32,81	137
DT20601-QZ	2,69	129	DT20685-QZ	36,20	58	DT2080-QZ	23,55	134	DT2350-QZ	39,03	137
DT20602-QZ	3,30	129	DT20686-QZ	36,20	58	DT2081-QZ	15,86	134	DT2351-QZ	27,36	137
DT20603-QZ	3,50	129	DT20687-QZ	39	57	DT2083-QZ	4,81	134	DT2352-QZ	42,19	138
DT20604-QZ	3,85	129	DT20688-QZ	39,00	57	DT2084-QZ	31,29	135	DT2353-QZ	31,07	138
DT20605-QZ	4,25	129	DT20689-QZ	49	57	DT2085-QZ	19,11	134	DT2354-QZ	31,07	138
DT20606-QZ	5,05	129	DT20690-QZ	43,00	57	DT20902-QZ	32,00	57	DT2355-QZ	42,19	138
DT20607-QZ	5,45	129	DT20691-QZ	36,00	57	DT2101-QZ	24,64	135	DT2356-QZ	36,63	138
DT20608-QZ	5,75	129	DT20692-QZ	39,00	57	DT2102-QZ	15,04	135	DT2359-QZ	27,36	137
DT20609-QZ	5,85	129	DT20693-QZ	17,50	57	DT2103-QZ	24,64	135	DT2361-QZ	29,76	138
DT20610-QZ	6,05	129	DT20694-QZ	26,50	58	DT2150-QZ	7,81	134	DT2362-QZ	23,44	138
DT20611-QZ	6,55	129	DT20700-QZ	25,84	141	DT2154-QZ	7,26	134	DT2363-QZ	27,36	138
DT20612-QZ	6,85	129	DT20701-QZ	23,66	140	DT2156-QZ	7,26	134	DT2364-QZ	32,05	138
DT20613-QZ	7,09	129	DT20702-QZ	36,63	140	DT2160-QZ	7,14	134	DT2384-QZ	27,36	138
DT20614-QZ	7,89	129	DT20703-QZ	23,66	140	DT2161-QZ	7,14	134	DT2402-QZ	33,25	138
DT20615-QZ	8,99	129	DT20704-QZ	19,64	140	DT2162-QZ	7,14	134	DT2404-QZ	36,08	138
DT20616-QZ	9,90	129	DT20705-QZ	23,66	140	DT2163-QZ	8,77	134	DT2406-QZ	40,33	138
DT20617-QZ	11,10	129	DT20706-QZ	16,92	140	DT2164-QZ	8,77	136	DT2416-QZ	48,83	137
DT20618-QZ	12,60	129	DT20707-QZ	33,90	140	DT2165-QZ	8,77	136	DT2417-QZ	37,50	137
DT20619-QZ	14,00	129	DT20708-QZ	25,84	140	DT2166-QZ	8,10	136	DT2420-QZ	46,00	138
DT20620-QZ	53,00	129	DT20709-QZ	33,90	140	DT2167-QZ	23,55	134	DT2432-QZ	28,89	138
DT20625-QZ	31,40	125	DT20710-QZ	27,15	140	DT2168-QZ	7,67	136	DT2440L-QZ	47,31	158
DT20626-QZ	29,98	125	DT20711-QZ	36,63	140	DT2169-QZ	22,95	136	DT2960-QZ	45,02	139
DT20627-QZ	6,14	125	DT20712-QZ	11,59	140	DT2201-QZ	27,15	135	DT2961-QZ	36,63	139
DT20628-QZ	6,39	125	DT20714-QZ	10,94	140	DT2205-QZ	12,34	136	DT2962-QZ	88,29	139
DT20629-QZ	4,65	125	DT20716-QZ	10,94	140	DT2207-QZ	12,34	136	DT2963-QZ	80,66	139
DT20630-QZ	7,80	125	DT20717-QZ	23,66	141	DT2209-QZ	12,34	136	DT2964-QZ	104,64	139
DT20631-QZ	29,03	125	DT20718-QZ	28,56	141	DT2211-QZ	12,05	136	DT2965-QZ	104,64	139
DT20650-QZ	5,50	57	DT20719-QZ	26,49	141	DT2213-QZ	11,23	136	DT2966-QZ	184,00	139

CODICE	€ S/IVA	PAG	CODICE	€ S/IVA	PAG	CODICE	€ S/IVA	PAG	CODICE	€ S/IVA	PAG
DT2974-QZ	113,00	139	DT3133-QZ	20,64	145	DT3559-QZ	23,77	147	DT3931-QZ	63,22	146
DT2975-QZ	113,00	139	DT3135-QZ	19,95	145	DT3568-QZ	15,60	147	DT3932-QZ	69,76	146
DT2976-QZ	196,00	139	DT3136-QZ	19,95	145	DT3580-QZ	12,45	143	DT40207-QZ	45,02	149
DT2978-QZ	77,39	139	DT3137-QZ	19,95	145	DT3581-QZ	12,45	143	DT40213-QZ	137,00	149
DT2979-QZ	119,00	139	DT3138-QZ	20,89	145	DT3582-QZ	11,10	143	DT40251-QZ	23,77	150
DT3011-QZ	11,10	142	DT3255-QZ	3,46	146	DT3583-QZ	11,10	143	DT40252-QZ	28,78	150
DT3012-QZ	10,13	142	DT3256-QZ	3,46	146	DT3584-QZ	11,10	143	DT40253-QZ	40,01	150
DT3014-QZ	9,32	142	DT3257-QZ	3,46	146	DT3590-QZ	12,45	143	DT40254-QZ	47,52	150
DT3015-QZ	9,32	142	DT3258-QZ	3,46	146	DT3591-QZ	12,45	143	DT40255-QZ	63,22	150
DT3017-QZ	9,32	142	DT3265-QZ	4,14	146	DT3592-QZ	11,10	143	DT40256-QZ	188,00	150
DT30601-QZ	6,72	146	DT3266-QZ	4,14	146	DT3593-QZ	11,09	143	DT40257-QZ	251,00	150
DT30602-QZ	7,95	146	DT3267-QZ	4,14	146	DT3594-QZ	11,10	143	DT40260-QZ	80,66	149
DT30611-QZ	6,72	146	DT3292-QZ	3,46	146	DT3600-QZ	39,24	76	DT4026-QZ	48,07	131
DT30612-QZ	7,95	146	DT3293-QZ	3,46	146	DT3601-QZ	42,84	76	DT4031-QZ	75,21	131
DT30621-QZ	6,72	146	DT3294-QZ	3,46	146	DT3610-QZ	9,25	147	DT4033-QZ	85,02	131
DT30622-QZ	7,95	146	DT3295-QZ	3,46	146	DT3611-QZ	13,00	147	DT4036-QZ	87,20	131
DT3090-QZ	6,01	141	DT3299-QZ	13,54	144	DT3620-QZ	5,61	147	DT4063-QZ	89,38	131
DT3090-QZ	6,01	145	DT3301-QZ	22,83	144	DT3621-QZ	8,34	147	DT4064-QZ	97,01	131
DT3091-QZ	6,01	141	DT3302-QZ	22,83	144	DT3622-QZ	10,69	147	DT4067-QZ	97,01	131
DT3091-QZ	6,01	145	DT3303-QZ	22,83	144	DT3629-QZ	21,34	144	DT4087-QZ	70,85	131
DT3092-QZ	6,01	141	DT3304-QZ	22,83	144	DT3640-QZ	8,49	144	DT4092-QZ	111,00	131
DT3092-QZ	6,01	145	DT3305-QZ	21,34	144	DT3641-QZ	8,49	144	DT4094-QZ	102,46	131
DT3093-QZ	5,36	141	DT3307-QZ	21,34	144	DT3642-QZ	8,49	144	DT4097-QZ	120,00	131
DT3093-QZ	5,36	145	DT3308-QZ	4,14	146	DT3643-QZ	8,49	144	DT4202-QZ	68,67	131
DT3094-QZ	5,36	141	DT3309-QZ	4,14	146	DT3644-QZ	7,81	144	DT4217-QZ	168,00	131
DT3094-QZ	5,36	145	DT3310-QZ	4,14	146	DT3661-QZ	15,16	144	DT4218-QZ	202,00	131
DT3095-QZ	5,36	141	DT3312-QZ	12,34	144	DT3662-QZ	15,16	144	DT4226-QZ	80,66	131
DT3095-QZ	5,36	145	DT3314-QZ	12,34	144	DT3663-QZ	13,54	144	DT42335TZ-QZ	17,26	148
DT3101-QZ	7,95	145	DT3315-QZ	12,34	144	DT3664-QZ	13,54	144	DT42340TZ-QZ	19,76	148
DT3102-QZ	7,95	145	DT3316-QZ	12,34	144	DT3701-QZ	13,77	149	DT42340Z-QZ	1,49	148
DT3103-QZ	7,54	145	DT3318-QZ	10,84	144	DT3702-QZ	13,77	149	DT42380Z-QZ	2,90	148
DT3105-QZ	6,72	145	DT3320-QZ	12,19	144	DT3703-QZ	11,88	149	DT4260-QZ	118,00	131
DT3106-QZ	6,72	145	DT3321-QZ	12,19	144	DT3711-QZ	16,26	149	DT4280-QZ	124,00	131
DT3107-QZ	7,14	145	DT3322-QZ	12,19	144	DT3712-QZ	16,26	149	DT4281-QZ	154,00	131
DT3108-QZ	7,14	145	DT3323-QZ	12,19	144	DT3713-QZ	14,40	149	DT4282-QZ	154,00	131
DT3111-QZ	14,76	145	DT3324-QZ	12,19	144	DT3715-QZ	58,86	150	DT4286-QZ	120,00	131
DT3112-QZ	14,76	145	DT3351-QZ	7,81	144	DT3731-QZ	50,03	149	DT4287-QZ	131,00	131
DT3113-QZ	14,76	145	DT3353-QZ	7,02	144	DT3732-QZ	50,03	149	DT4288-QZ	165,00	131
DT3115-QZ	13,96	145	DT3364-QZ	9,19	144	DT3733-XJ	75,21	149	DT4290-QZ	181,00	131
DT3116-QZ	13,96	145	DT3366-QZ	9,19	144	DT3734-XJ	91,56	149	DT4291-QZ	165,00	131
DT3117-QZ	13,96	145	DT3367-QZ	9,19	144	DT3735-XJ	48,72	149	DT4301-QZ	86,11	131
DT3118-QZ	13,96	145	DT3368-QZ	7,81	144	DT3736-XJ	80,66	149	DT4305-QZ	127,00	131
DT3121-QZ	11,10	145	DT3380-QZ	126,00	147	DT3738-XJ	163,00	149	DT4310-QZ	78,48	131
DT3122-QZ	11,10	145	DT3385-QZ	26,38	147	DT3741-XJ	76,30	149	DT4311-QZ	89,53	131
DT3123-QZ	10,38	145	DT3442-QZ	1,73	148	DT3743-XJ	129,00	149	DT4320-QZ	103,55	131
DT3125-QZ	8,88	145	DT3480-QZ	7,83	147	DT3752-QZ	351,00	150	DT4321-QZ	93,74	131
DT3126-QZ	8,88	145	DT3500-QZ	12,01	147	DT3795-QZ	54,06	150	DT4322-QZ	111,00	131
DT3127-QZ	9,32	145	DT3501-QZ	22,99	147	DT3796-QZ	94,83	150	DT4323-QZ	111,00	131
DT3128-QZ	8,65	145	DT3502-QZ	14,84	147	DT3797-QZ	101,37	150	DT4324-QZ	120,00	131
DT3131-QZ	20,64	145	DT3506-QZ	16,02	148	DT3905-QZ	16,29	139	DT4330-QZ	116,00	131
DT3132-QZ	20,64	145	DT3507-QZ	17,26	148	DT3906-QZ	28,56	139	DT4331-QZ	155,00	131

CODICE	€ S/IVA	PAG	CODICE	€ S/IVA	PAG	CODICE	€ S/IVA	PAG	CODICE	€ S/IVA	PAG
DT4340-QZ	117,00	131	DT4606-QZ	10,94	123	DT4792-QZ	25,07	122	DT4947-QZ	79,57	119
DT4350-QZ	138,00	131	DT4608-QZ	12,76	123	DT4793-QZ	26,27	122	DT4948-QZ	81,75	119
DT4351-QZ	138,00	131	DT4610-QZ	14,45	123	DT4797-QZ	29,00	158	DT4949-QZ	92,70	119
DT4353-QZ	144,00	131	DT4612-QZ	16,02	123	DT4798-QZ	23,00	158	DT4950-QZ	23,17	112
DT43902-QZ	2,00	148	DT4614-QZ	18,34	123	DT4849-QZ	14,40	122	DT4951-QZ	23,17	112
DT43903-QZ	1,73	148	DT4615-QZ	19,40	123	DT4900-QZ	4,29	119	DT4952-QZ	49,16	112
DT43904-QZ	2,00	148	DT4616-QZ	24,09	123	DT4901-QZ	4,62	119	DT4956-QZ	28,24	153
DT43905-QZ	1,73	148	DT4618-QZ	26,82	123	DT4902-QZ	5,41	119	DT4957-QZ	247,00	153
DT43906-QZ	2,00	148	DT4619-QZ	30,20	123	DT4903-QZ	6,19	119	DT4958-QZ	4,05	119
DT43907-QZ	2,63	148	DT4620-QZ	36,41	123	DT4904-QZ	6,60	119	DT4959-QZ	4,18	119
DT43908-QZ	3,12	148	DT4621-QZ	40,33	123	DT4905-QZ	6,60	119	DT4960-QZ	5,79	119
DT43909-QZ	4,14	148	DT4632-QZ	10,94	123	DT4906-QZ	7,38	119	DT4961-QZ	6,60	119
DT43911-QZ	2,00	148	DT4634-QZ	12,11	123	DT4907-QZ	7,65	119	DT4962-QZ	9,70	119
DT43919-QZ	6,51	148	DT4636-QZ	13,54	123	DT4908-QZ	7,81	119	DT4963-QZ	10,77	119
DT4503-QZ	1,85	122	DT4638-QZ	16,02	123	DT4909-QZ	8,34	119	DT4964-QZ	12,09	119
DT4504-QZ	1,85	122	DT4640-QZ	17,59	123	DT4910-QZ	8,71	119	DT4965-QZ	13,82	119
DT4505-QZ	2,00	122	DT4642-QZ	21,46	123	DT4911-QZ	9,03	119	DT4967-QZ	19,15	119
DT4506-QZ	2,12	122	DT4644-QZ	23,66	123	DT4912-QZ	10,33	119	DT50060-QZ	85,02	120
DT4507-QZ	2,24	122	DT4645-QZ	25,51	123	DT4913-QZ	11,41	119	DT5026-QZ	40,66	120
DT4508-QZ	2,37	122	DT4646-QZ	29,76	123	DT4914-QZ	12,89	119	DT5027-QZ	40,66	120
DT4509-QZ	2,63	122	DT4648-QZ	35,54	123	DT4915-QZ	15,97	119	DT5030-QZ	74,12	120
DT4510-QZ	2,89	122	DT4649-QZ	39,68	123	DT4916-QZ	18,88	119	DT5031-QZ	126,00	120
DT4511-QZ	4,05	122	DT4650-QZ	44,58	123	DT4917-QZ	21,85	119	DT5034-QZ	3,56	118
DT4512-QZ	4,29	122	DT4651-QZ	47,96	123	DT4918-QZ	16,78	119	DT5035-QZ	3,82	118
DT4513-QZ	4,29	122	DT4762-QZ	4,01	122	DT4919-QZ	18,39	119	DT5036-QZ	3,82	118
DT4514-QZ	4,59	122	DT4763-QZ	4,14	122	DT4920-QZ	21,18	119	DT5037-QZ	3,42	118
DT4516-QZ	5,36	122	DT4764-QZ	4,25	122	DT4921-QZ	23,66	119	DT5038-QZ	3,56	118
DT4518-QZ	6,65	122	DT4765-QZ	4,40	122	DT4922-QZ	25,18	119	DT5039-QZ	5,04	118
DT4520-QZ	8,88	122	DT4766-QZ	4,64	122	DT4923-QZ	26,60	119	DT5040-QZ	5,04	118
DT4535-QZ	7,75	154	DT4767-QZ	4,77	122	DT4924-QZ	28,56	119	DT5041-QZ	5,30	118
DT4543-QZ	19,76	126	DT4768-QZ	5,39	122	DT4925-QZ	32,27	119	DT5042-QZ	5,45	118
DT4575-QZ	18,21	123	DT4769-QZ	5,65	122	DT4926-QZ	36,19	119	DT5043-QZ	3,42	118
DT4576-QZ	19,76	123	DT4770-QZ	6,01	122	DT4927-QZ	36,19	119	DT5044-QZ	3,56	118
DT4577-QZ	24,20	123	DT4771-QZ	6,27	122	DT4928-QZ	54,94	119	DT5045-QZ	4,22	118
DT4578-QZ	25,84	123	DT4772-QZ	6,51	122	DT4929-QZ	57,55	119	DT5046-QZ	4,22	118
DT4579-QZ	30,20	123	DT4773-QZ	6,89	122	DT4931-QZ	58,86	119	DT5047-QZ	4,34	118
DT4580-QZ	31,72	123	DT4774-QZ	7,02	122	DT4932-QZ	59,95	119	DT5048-QZ	4,50	118
DT4581-QZ	33,03	123	DT4775-QZ	7,26	122	DT4933-QZ	61,04	119	DT5049-QZ	4,79	118
DT4582-QZ	37,61	123	DT4776-QZ	7,75	122	DT4934-QZ	64,31	119	DT5050-QZ	5,45	118
DT4583-QZ	40,77	123	DT4777-QZ	10,64	122	DT4935-QZ	67,58	119	DT5051-QZ	5,72	118
DT4584-QZ	42,19	123	DT4778-QZ	11,25	122	DT4936-QZ	68,67	119	DT5052-QZ	6,27	118
DT4585-QZ	46,65	123	DT4780-QZ	13,77	122	DT4937-QZ	74,12	119	DT5053-QZ	6,78	118
DT4586-QZ	52,76	123	DT4781-QZ	15,00	122	DT4938-QZ	80,66	119	DT5054-QZ	7,46	118
DT4587-QZ	54,06	123	DT4783-QZ	16,90	122	DT4939-QZ	83,93	119	DT5055-QZ	8,03	118
DT4588-QZ	61,04	123	DT4784-QZ	17,50	122	DT4940-QZ	90,47	119	DT5056-QZ	8,93	118
DT4589-QZ	66,49	123	DT4785-QZ	18,75	122	DT4941-QZ	97,01	119	DT5057-QZ	9,64	118
DT4590-QZ	75,21	123	DT4786-QZ	19,40	122	DT4942-QZ	107,91	119	DT5058-QZ	10,44	118
DT4592-QZ	37,61	123	DT4787-QZ	20,64	122	DT4943-QZ	121,00	119	DT5059-QZ	10,98	118
DT4600-QZ	8,34	123	DT4788-QZ	21,25	122	DT4944-QZ	59,95	119	DT5060-QZ	12,09	118
DT4602-QZ	8,88	123	DT4789-QZ	21,90	122	DT4945-QZ	68,67	119	DT5061-QZ	12,34	118
DT4604-QZ	10,03	123	DT4791-QZ	23,77	122	DT4946-QZ	71,94	119	DT5062-QZ	13,00	118

CODICE	€ S/IVA	PAG	CODICE	€ S/IVA	PAG	CODICE	€ S/IVA	PAG	CODICE	€ S/IVA	PAG
DT5063-QZ	4,10	118	DT5568-QZ	36,30	118	DT60828-QZ	135,00	114	DT6672-XJ	3,12	107
DT5067-QZ	5,84	118	DT5911-QZ	17,28	153	DT60829-QZ	127,00	114	DT6673-XJ	3,96	107
DT5201-QZ	2,89	120	DT5912-QZ	18,08	153	DT60830-QZ	141,00	114	DT6674-XJ	3,38	107
DT5202-QZ	2,89	120	DT5913-QZ	49,49	153	DT60831-QZ	205,00	114	DT6675-XJ	3,27	107
DT5203-QZ	2,89	120	DT5921-QZ	33,58	153	DT60832-QZ	139,00	114	DT6676-XJ	3,51	107
DT5204-QZ	3,02	120	DT5922-QZ	28,34	153	DT60833-QZ	150,00	114	DT6677-XJ	4,75	107
DT5205-QZ	3,42	120	DT5923-QZ	83,93	153	DT60834-QZ	152,00	114	DT6678-XJ	3,27	107
DT5208-QZ	3,93	120	DT5929-QZ	156,00	153	DT60835-QZ	162,00	114	DT6679-XJ	3,75	107
DT5209-QZ	4,05	120	DT5930-QZ	88,29	153	DT60836-QZ	239,00	114	DT6680-XJ	3,51	107
DT5212-QZ	2,89	120	DT60099-QZ	27,58	154	DT60837-QZ	168,00	114	DT6681-XJ	4,29	107
DT5214-QZ	3,02	120	DT60230-QZ	250,00	116	DT60838-QZ	184,00	114	DT6682-XJ	4,18	107
DT5215-QZ	3,66	120	DT60231-QZ	257,00	116	DT60839-QZ	236,00	114	DT6683-XJ	4,98	107
DT5216-QZ	3,93	120	DT60232-QZ	270,00	116	DT60842-QZ	210,00	114	DT6684-XJ	5,39	107
DT5217-QZ	4,29	120	DT60233-QZ	282,00	116	DT60844-QZ	242,00	114	DT6685-XJ	4,98	107
DT5218-QZ	4,59	120	DT60234-QZ	369,00	116	DT60845-QZ	260,00	114	DT6686-XJ	6,48	107
DT5219-QZ	6,40	120	DT60235-QZ	382,00	116	DT60846-QZ	345,00	114	DT6687-XJ	6,60	107
DT5221-QZ	7,18	120	DT60300-QZ	24,97	109	DT60847-QZ	318,00	114	DT6688-XJ	7,38	107
DT5222-QZ	9,39	120	DT60301-QZ	16,90	109	DT6500-QZ	1,73	107	DT6689-XJ	8,21	107
DT5224-QZ	10,93	120	DT60302-QZ	21,14	109	DT6504-QZ	1,85	107	DT6690-XJ	9,42	107
DT5226-QZ	11,46	120	DT60330-QZ	24,97	109	DT6505-QZ	2,00	107	DT6691-XJ	10,88	107
DT5227-QZ	12,63	120	DT60340-QZ	111,00	111	DT6506-QZ	2,00	107	DT6692-XJ	11,14	107
DT5535-QZ	12,09	118	DT60341-QZ	124,00	111	DT6507-QZ	2,00	107	DT6693-XJ	12,61	107
DT5536-QZ	12,21	118	DT60342-QZ	126,00	111	DT6508-QZ	2,12	107	DT6695-XJ	3,75	107
DT5537-QZ	12,45	118	DT60343-QZ	131,00	111	DT6509-QZ	2,37	107	DT6708-QZ	7,44	107
DT5538-QZ	13,29	118	DT6037-QZ	30,20	126	DT6510-QZ	2,63	107	DT6710-QZ	8,21	107
DT5539-QZ	14,20	118	DT6038-QZ	31,61	126	DT6515-QZ	4,46	126	DT6712-QZ	8,34	107
DT5540-QZ	21,50	118	DT6039-QZ	32,27	126	DT6516-QZ	4,46	126	DT6714-QZ	9,01	107
DT5541-QZ	21,50	118	DT6040-QZ	32,92	126	DT6517-QZ	5,23	126	DT6716-QZ	10,82	107
DT5542-QZ	22,33	118	DT6041-QZ	34,45	126	DT6518-QZ	5,23	126	DT6718-QZ	12,89	107
DT5543-QZ	23,15	118	DT6042-QZ	37,17	126	DT6519-QZ	6,65	126	DT6720-QZ	14,84	107
DT5544-QZ	23,77	118	DT6043-QZ	45,89	126	DT6520-QZ	6,65	126	DT6732-QZ	11,59	107
DT5545-QZ	24,20	118	DT6044-QZ	50,14	126	DT6521-QZ	7,44	126	DT6733-QZ	11,59	107
DT5546-QZ	29,22	118	DT6045-QZ	71,94	126	DT6522-QZ	7,44	126	DT6743-QZ	80,66	112
DT5547-QZ	29,54	118	DT6046-QZ	171,00	158	DT6524-QZ	8,77	126	DT6744-QZ	98,10	112
DT5548-QZ	31,51	118	DT6047-QZ	9,39	126	DT6525-QZ	10,17	126	DT6745-QZ	127,00	112
DT5549-QZ	33,25	118	DT60809-QZ	86,11	114	DT6526-QZ	10,17	126	DT6746-QZ	133,00	112
DT5550-QZ	35,76	118	DT60810-QZ	99,19	114	DT6557-QZ	3,17	107	DT6747-QZ	139,00	112
DT5551-QZ	41,53	118	DT60811-QZ	88,29	114	DT6558-QZ	3,17	107	DT6748-QZ	142,00	112
DT5552-QZ	44,69	118	DT60812-QZ	111,00	114	DT6560-QZ	3,42	107	DT6750-QZ	46,33	112
DT5553-QZ	48,40	118	DT60816-QZ	92,65	114	DT6562-QZ	3,82	107	DT6751-QZ	59,95	112
DT5554-QZ	54,94	118	DT60817-QZ	102,46	114	DT6563-QZ	3,82	107	DT6753-QZ	7,70	112
DT5555-QZ	59,95	118	DT60818-QZ	149,00	114	DT6564-QZ	5,88	107	DT6761-QZ	138,00	116
DT5556-QZ	66,49	118	DT60819-QZ	95,92	114	DT6566-QZ	5,88	107	DT6762-QZ	153,00	116
DT5557-QZ	77,39	118	DT60820-QZ	104,64	114	DT6606-QZ	4,18	107	DT6763-QZ	205,00	116
DT5558-QZ	83,93	118	DT60821-QZ	176,00	114	DT6608-QZ	4,46	107	DT6764-QZ	213,00	116
DT5559-QZ	91,56	118	DT60822-QZ	105,73	114	DT6610-QZ	4,72	107	DT6765-QZ	268,00	116
DT5560-QZ	95,92	118	DT60823-QZ	120,00	114	DT6612-QZ	5,36	107	DT6766-QZ	343,00	116
DT5561-QZ	105,73	118	DT60824-QZ	105,73	114	DT6620-QZ	11,00	127	DT6770-QZ	95,92	116
DT5562-QZ	112,00	118	DT60825-QZ	125,00	114	DT6621-QZ	11,00	127	DT6771-QZ	120,00	116
DT5563-QZ	118,00	118	DT60826-QZ	177,00	114	DT6622-QZ	23,00	127	DT6772-QZ	37,72	116
DT5567-QZ	34,23	118	DT60827-QZ	116,00	114	DT6671-XJ	3,12	107	DT6773-QZ	157,00	116

CODICE	€ S/IVA	PAG	CODICE	€ S/IVA	PAG	CODICE	€ S/IVA	PAG	CODICE	€ S/IVA	PAG
DT6801-QZ	17,04	111	DT70547T-QZ	6,76	129	DT7227-QZ	23,55	127	DT7508-QZ	12,89	128
DT6802-QZ	17,04	111	DT70555T-QZ	15,33	156	DT7231-QZ	7,31	127	DT7512-QZ	15,60	128
DT6803-QZ	25,29	111	DT70556T-QZ	15,33	156	DT7232-QZ	7,31	127	DT7513T-QZ	47,31	128
DT6804-QZ	53,08	111	DT70557T-QZ	16,55	156	DT7233-QZ	7,31	127	DT7515-QZ	26,38	128
DT6805-QZ	28,34	111	DT70558T-QZ	16,55	156	DT7238-QZ	25,62	127	DT7520-QZ	6,53	127
DT6806-QZ	33,47	111	DT70566T-QZ	7,18	129	DT7246-QZ	15,74	127	DT7521-QZ	11,50	128
DT6808-QZ	63,22	115	DT70567T-QZ	7,18	129	DT7253-QZ	9,39	127	DT7522-QZ	15,95	128
DT6809-QZ	63,22	115	DT70568T-QZ	7,18	129	DT7254-QZ	9,39	127	DT7523-QZ	9,80	128
DT6811-QZ	33,79	112	DT70569T-QZ	7,18	129	DT7255-QZ	9,39	127	DT7524-QZ	12,27	128
DT6812-QZ	35,65	112	DT70620-QZ	119,00	154	DT7256-QZ	9,39	127	DT7525-QZ	7,97	128
DT6818-QZ	57,55	112	DT70702-QZ	41,32	156	DT7258-QZ	9,39	127	DT7530-QZ	4,77	128
DT6820-QZ	18,75	115	DT70709-QZ	41,32	156	DT7259-QZ	9,39	127	DT7531-QZ	4,77	128
DT6821-QZ	22,26	115	DT70711-QZ	67,58	157	DT7266-QZ	33,25	127	DT7532-QZ	5,02	128
DT6822-QZ	18,75	115	DT70712-QZ	61,04	157	DT7267-QZ	33,15	127	DT7533-QZ	5,02	128
DT6823-QZ	22,26	115	DT70716-QZ	31,29	158	DT7268-QZ	33,25	127	DT7534-QZ	5,02	128
DT6824-QZ	43,17	115	DT70727-QZ	30,74	154	DT7275-QZ	10,44	156	DT7535-QZ	5,65	128
DT6825-QZ	45,02	115	DT70728-QZ	46,65	154	DT7276-QZ	10,44	156	DT7536-QZ	5,65	128
DT6826-QZ	48,83	115	DT70729-QZ	62,13	154	DT7290-QZ	18,60	127	DT7537-QZ	5,65	128
DT6830-QZ	120,00	117	DT70730T-QZ	55,05	155	DT7291-QZ	18,60	127	DT7539-QZ	6,89	128
DT6888-QZ	33,79	112	DT70731T-QZ	67,58	155	DT7292-QZ	18,60	127	DT7540-QZ	7,50	128
DT6889-QZ	35,65	112	DT70737T-QZ	67,58	155	DT7293-QZ	18,60	127	DT7541-QZ	8,15	128
DT6927-QZ	58,86	115	DT70743T-QZ	67,58	155	DT7295-QZ	18,60	127	DT7551-QZ	10,64	128
DT6928-QZ	138,00	115	DT70751-QZ	63,22	154	DT7296-QZ	18,60	127	DT7552-QZ	11,25	128
DT6929-QZ	57,55	115	DT70752-QZ	111,00	153	DT7373-QZ	6,92	129	DT7553-QZ	11,25	128
DT6932-QZ	79,57	115	DT70753-QZ	65,40	153	DT7381T-QZ	6,92	129	DT7555-QZ	11,25	128
DT6934-QZ	189,00	115	DT70759-QZ	128,00	157	DT7382T-QZ	6,92	129	DT7556-QZ	11,61	128
DT6940-QZ	22,13	115	DT70760-QZ	138,00	157	DT7384T-QZ	6,92	129	DT7557-QZ	11,88	128
DT6942-QZ	22,52	115	DT70762-QZ	117,00	157	DT7386T-QZ	6,92	129	DT7600-XJ	43,82	121
DT6945-QZ	47,60	115	DT70763-QZ	117,00	157	DT7387T-QZ	6,92	129	DT7601-XJ	43,82	121
DT6952-QZ	10,38	153	DT70779T-QZ	70,85	158	DT7388T-QZ	6,92	129	DT7602-XJ	43,82	121
DT6956-QZ	17,50	153	DT70784-QZ	99,00	157	DT7390T-QZ	8,59	129	DT7603-XJ	43,82	121
DT6978-QZ	28,78	112	DT70785-QZ	99,00	157	DT7391T-QZ	8,59	129	DT7604-XJ	5,88	121
DT6979-QZ	30,09	112	DT71516M-QZ	527,00	156	DT7392T-QZ	8,59	129	DT7605-XJ	5,88	121
DT6984-QZ	31,29	112	DT71516-QZ	48,72	156	DT7395T-QZ	8,59	129	DT7606-XJ	5,88	121
DT7002-QZ	22,88	117	DT71521-QZ	6,40	156	DT7396T-QZ	8,59	129	DT7607-XJ	5,88	121
DT7005-QZ	43,82	117	DT71522-QZ	6,40	156	DT7398T-QZ	8,59	129	DT7608-XJ	5,65	121
DT7012-QZ	26,16	117	DT71565-QZ	41,32	156	DT7399T-QZ	8,59	129	DT7609-XJ	5,65	121
DT7017-QZ	52,65	117	DT71566-QZ	63,22	157	DT7401-QZ	7,70	128	DT7610-XJ	5,65	121
DT7021-QZ	6,76	117	DT71567-QZ	20,00	156	DT7402-QZ	7,70	128	DT7701-QZ	6,40	128
DT7025-QZ	48,94	117	DT71569-QZ	90,47	157	DT7403-QZ	7,70	128	DT7702-QZ	8,32	128
DT7030-QZ	5,77	117	DT7170-QZ	9,39	127	DT7404-QZ	7,70	128	DT7800T-QZ	4,50	129
DT7044-QZ	63,22	117	DT7171-QZ	9,39	127	DT7415-QZ	5,48	128	DT7801T-QZ	4,50	129
DT7046-QZ	64,31	117	DT7172-QZ	9,39	127	DT7462-QZ	5,52	128	DT7802T-QZ	4,50	129
DT70512T-QZ	19,40	155	DT7203-QZ	49,49	127	DT7463-QZ	5,52	128	DT7803T-QZ	4,50	129
DT70518T-QZ	20,00	155	DT7204-QZ	49,49	127	DT7464-QZ	6,14	128	DT7804T-QZ	4,50	129
DT70523TM-QZ	469,00	155	DT7206-QZ	19,53	127	DT7465-QZ	8,59	128	DT7926-XJ	162,00	153
DT70523T-QZ	43,39	155	DT7211-QZ	7,31	127	DT7466-QZ	8,59	128	DT7969M-QZ	379,00	156
DT70535T-QZ	11,59	129	DT7212-QZ	7,31	127	DT7467-QZ	9,19	128	DT7969-QZ	35,32	156
DT70536T-QZ	11,59	129	DT7213-QZ	7,31	127	DT7500-QZ	5,88	128	DT7993T-QZ	6,92	129
DT70537T-QZ	11,59	129	DT7218-QZ	25,62	127	DT7506-QZ	225,00	158	DT7994T-QZ	6,92	129
DT70538T-QZ	11,59	129	DT7226-QZ	23,55	127	DT7507-QZ	120,00	158	DT7995T-QZ	6,92	129

CODICE	€ S/IVA	PAG	CODICE	€ S/IVA	PAG	CODICE	€ S/IVA	PAG	CODICE	€ S/IVA	PAG
DT7997T-QZ	8,59	129	DT8923-QZ	12,76	110	DT90238-QZ	66,49	154	DT90332-QZ	37,28	124
DT7998T-QZ	8,59	129	DT8924-QZ	13,29	110	DT90239-QZ	7,36	123	DT90333-QZ	38,70	124
DT7999T-QZ	8,59	129	DT8925-QZ	15,23	110	DT90240-QZ	8,46	123	DT90334-QZ	38,26	124
DT8087-QZ	35,10	115	DT8926-QZ	25,18	110	DT90241-QZ	9,80	123	DT90335-QZ	40,66	124
DT8088-QZ	35,10	115	DT8927-QZ	41,75	110	DT90242-QZ	10,92	123	DT90336-QZ	41,53	124
DT8090-QZ	104,64	115	DT8928-QZ	14,06	110	DT90243-QZ	12,14	123	DT90337-QZ	42,96	124
DT8091-QZ	94,83	115	DT8929-QZ	15,60	110	DT90244-QZ	15,95	123	DT90338-QZ	46,76	124
DT8108-QZ	25,07	125	DT8930-QZ	19,00	110	DT90245-QZ	17,17	123	DT90339-QZ	47,63	124
DT8260-QZ	67,33	124	DT8931-QZ	26,49	110	DT90246-QZ	78,48	120	DT90340-QZ	48,94	124
DT8266-QZ	68,67	124	DT8932-QZ	41,75	110	DT90247-QZ	130,00	120	DT90341-QZ	51,08	124
DT8267-QZ	69,76	124	DT8933-QZ	16,02	110	DT90248-QZ	70,85	120	DT90342-QZ	52,10	124
DT8290-QZ	42,30	125	DT8934-QZ	18,88	110	DT90292-QZ	7,97	123	DT90343-QZ	55,81	124
DT8460-QZ	61,04	139	DT8935-QZ	22,24	110	DT90293-QZ	9,19	123	DT90344-QZ	55,81	124
DT8461-QZ	61,04	139	DT8936-QZ	34,12	110	DT90294-QZ	42,95	149	DT90345-QZ	64,31	124
DT8462-QZ	61,04	139	DT8937-QZ	50,69	110	DT90295-QZ	20,90	124	DT90346-QZ	67,58	124
DT8463-QZ	61,04	139	DT8938-QZ	24,53	110	DT90296-QZ	18,96	124	DT90350-QZ	221,00	159
DT8468-QZ	47,09	139	DT8939-QZ	26,49	110	DT90297-QZ	20,90	124	DT90351-QZ	198,00	159
DT8470-QZ	53,19	139	DT8940-QZ	29,76	110	DT90298-QZ	18,64	124	DT90352-QZ	198,00	159
DT8471-QZ	61,04	139	DT8941-QZ	33,90	110	DT90299-QZ	19,53	124	DT90353-QZ	210,00	159
DT8472-QZ	61,04	139	DT8942-QZ	51,34	110	DT90300-QZ	19,31	124	DT90354-QZ	210,00	159
DT8473-QZ	63,22	139	DT8950-QZ	83,93	110	DT90301-QZ	18,64	124	DT90355-QZ	210,00	159
DT8474-QZ	63,22	139	DT8951-QZ	94,83	110	DT90302-QZ	18,63	124	DT90361-QZ	245,00	159
DT8475-QZ	47,52	139	DT8955-QZ	86,11	110	DT90303-QZ	19,17	124	DT90365-QZ	11,61	125
DT8476-QZ	47,52	139	DT8956-QZ	95,92	110	DT90304-QZ	20,92	124	DT90366-QZ	14,52	125
DT8477-QZ	82,00	139	DT8957-QZ	104,64	110	DT90305-QZ	20,04	124	DT90367-QZ	20,16	125
DT8480-QZ	74,12	139	DT8965-QZ	120,00	110	DT90306-QZ	21,38	124	DT90368-QZ	20,32	125
DT8481-QZ	38,81	139	DT8966-QZ	127,00	110	DT90307-QZ	22,75	124	DT90369-QZ	24,86	125
DT8482-QZ	40,66	139	DT8967-QZ	127,00	110	DT90308-QZ	23,66	124	DT90372-QZ	60,36	124
DT8483-QZ	38,81	139	DT8968-QZ	141,00	110	DT90309-QZ	23,88	124	DT90373-QZ	67,91	124
DT8484-QZ	38,81	139	DT8969-QZ	174,00	110	DT90310-QZ	25,54	124	DT90380-QZ	31,83	137
DT8485-QZ	43,82	139	DT8971-QZ	152,00	110	DT90311-QZ	22,75	124	DT90381-QZ	36,74	137
DT8486-QZ	38,81	139	DT8972-QZ	167,00	110	DT90312-QZ	23,09	124	DT90382-QZ	42,84	137
DT8550-QZ	8,88	142	DT8976-QZ	97,01	153	DT90313-QZ	22,88	124	DT90383-QZ	35,43	138
DT8551-QZ	8,88	142	DT90001-QZ	9,39	142	DT90314-QZ	23,66	124	DT90400-QZ	28,45	125
DT8552-QZ	8,21	142	DT90002-QZ	11,25	142	DT90315-QZ	21,38	124	DT90401-QZ	22,45	125
DT8907-QZ	9,76	110	DT90003-QZ	11,88	142	DT90316-QZ	24,86	124	DT90402-QZ	21,43	125
DT8908-QZ	10,56	110	DT90004-QZ	13,77	142	DT90317-QZ	25,51	124	DT90403-QZ	22,04	125
DT8909-QZ	10,82	110	DT90005-QZ	14,40	142	DT90318-QZ	24,20	124	DT90404-QZ	24,64	125
DT8910-QZ	10,82	110	DT90006-QZ	15,65	142	DT90319-QZ	26,93	124	DT90405-QZ	26,15	125
DT8911-QZ	11,07	110	DT90007-QZ	16,26	142	DT90320-QZ	24,75	124	DT90406-QZ	27,47	125
DT8912-QZ	10,03	110	DT90008-QZ	16,90	142	DT90321-QZ	29,15	124	DT90407-QZ	26,15	125
DT8913-QZ	10,56	110	DT90009-QZ	18,75	142	DT90322-QZ	29,22	124	DT90408-QZ	26,60	125
DT8914-QZ	11,59	110	DT9000-QZ	31,29	115	DT90323-QZ	29,98	124	DT90409-QZ	26,31	125
DT8915-QZ	12,76	110	DT90010-QZ	20,64	142	DT90324-QZ	27,47	124	DT90410-QZ	24,64	125
DT8916-QZ	10,82	110	DT90011-QZ	26,27	142	DT90325-QZ	31,07	124	DT90411-QZ	27,80	125
DT8917-QZ	11,46	110	DT90012-QZ	35,10	142	DT90326-QZ	32,70	124	DT90412-QZ	33,58	125
DT8918-QZ	14,72	110	DT90013-QZ	20,64	142	DT90327-QZ	33,36	124	DT90413-QZ	34,45	125
DT8919-QZ	15,65	110	DT90014-QZ	23,15	142	DT90328-QZ	33,79	124	DT90414-QZ	31,61	125
DT8920-QZ	12,01	110	DT90015-QZ	24,42	142	DT90329-QZ	34,88	124	DT90415-QZ	35,67	125
DT8921-QZ	12,37	110	DT90016-QZ	167,00	159	DT90330-QZ	34,88	124	DT90416-QZ	38,30	125
DT8922-QZ	12,50	110	DT90017-QZ	312,00	159	DT90331-QZ	35,87	124	DT90417-QZ	38,92	125

CODICE	€ S/IVA	PAG	CODICE	€ S/IVA	PAG	CODICE	€ S/IVA	PAG	CODICE	€ S/IVA	PAG
DT90418-QZ	40,12	125	DT9502-QZ	6,53	108	DT9574-QZ	12,37	109	DT9653-QZ	9,01	109
DT90419-QZ	41,32	125	DT9503-QZ	9,47	108	DT9575-QZ	14,61	109	DT9655-QZ	10,50	109
DT90420-QZ	44,47	125	DT9504-QZ	5,34	108	DT9578-QZ	12,76	109	DT9662-QZ	3,00	109
DT90421-QZ	46,76	125	DT9505-QZ	6,01	108	DT9579-QZ	16,71	109	DT9663-QZ	2,89	109
DT90422-QZ	47,85	125	DT9506-QZ	10,38	108	DT9580-QZ	14,50	109	DT9664-QZ	3,38	109
DT90423-QZ	53,74	125	DT9507-QZ	17,26	108	DT9581-QZ	20,43	109	DT9665-QZ	3,75	109
DT90424-QZ	56,24	125	DT9508-QZ	6,40	108	DT9582-QZ	27,36	109	DT9679-QZ	94,83	153
DT90425-QZ	58,86	125	DT9509-QZ	6,14	108	DT9583-QZ	35,76	109	DT9680-QZ	39,90	110
DT90426-QZ	64,31	125	DT9514-QZ	4,93	108	DT9584-QZ	70,85	109	DT9681-QZ	51,23	110
DT90430-QZ	21,43	125	DT9515-QZ	5,48	108	DT9585-QZ	112,00	109	DT9682-QZ	51,23	110
DT9400-QZ	63,22	113	DT9516-QZ	9,17	108	DT9587-QZ	18,60	109	DT9683-QZ	56,03	110
DT9401-QZ	74,12	113	DT9517-QZ	10,38	108	DT9589-QZ	21,90	109	DT9684-QZ	54,17	110
DT9405-QZ	70,85	113	DT9518-QZ	22,68	108	DT9590-QZ	29,65	109	DT9685-QZ	59,95	110
DT9406-QZ	80,66	113	DT9520-QZ	6,78	108	DT9591-QZ	31,18	109	DT9686-QZ	57,40	110
DT9409-QZ	73,03	113	DT9521-QZ	6,40	108	DT9592-QZ	78,48	109	DT9687-QZ	63,30	110
DT9410-QZ	83,93	113	DT9524-QZ	5,61	108	DT9593-QZ	131,00	109	DT9688-QZ	61,04	110
DT9411-QZ	74,12	113	DT9525-QZ	6,27	108	DT9597-QZ	21,36	109	DT9689-QZ	65,40	110
DT9412-QZ	92,65	113	DT9526-QZ	9,32	108	DT9598-QZ	25,29	109	DT9690-QZ	64,31	110
DT9415-QZ	115,00	113	DT9528-QZ	6,14	108	DT9599-QZ	31,40	109	DT9691-QZ	68,67	110
DT9416-QZ	78,48	113	DT9529-QZ	6,27	108	DT9600-QZ	40,44	109	DT9692-QZ	74,12	110
DT9417-QZ	87,20	113	DT9530-QZ	7,46	108	DT9601-QZ	157,00	109	DT9693-QZ	67,58	110
DT9418-QZ	127,00	113	DT9531-QZ	10,38	108	DT9602-QZ	25,51	109	DT9694-QZ	70,85	110
DT9419-QZ	81,75	113	DT9532-QZ	12,47	108	DT9603-QZ	27,58	109	DT9695-QZ	74,12	110
DT9420-QZ	89,38	113	DT9534-QZ	23,07	108	DT9604-QZ	39,14	109	DT9696-QZ	78,48	110
DT9421-QZ	150,00	113	DT9536-QZ	7,99	108	DT9606-QZ	94,83	109	DT9700-QZ	28,78	153
DT9422-QZ	89,38	113	DT9537-QZ	9,60	108	DT9607-QZ	199,00	109	DT9803-QZ	44,36	109
DT9423-QZ	102,46	113	DT9539-QZ	6,40	108	DT9609-QZ	29,00	109	DT9812-QZ	41,64	109
DT9424-QZ	89,38	113	DT9540-QZ	7,07	108	DT9610-QZ	41,53	109	DT9815-QZ	47,31	109
DT9425-QZ	105,73	113	DT9541-QZ	8,77	108	DT9611-QZ	30,20	109	DT9818-QZ	73,03	109
DT9426-QZ	150,00	113	DT9542-QZ	11,17	108	DT9613-QZ	43,39	109	DT9827-QZ	52,54	109
DT9427-QZ	98,10	113	DT9543-QZ	13,56	108	DT9615-QZ	34,99	109	DT9830-QZ	64,65	109
DT9428-QZ	114,00	113	DT9545-QZ	21,12	108	DT9616-QZ	45,78	109	DT9834-QZ	58,86	109
DT9429-QZ	106,82	113	DT9546-QZ	28,24	108	DT9617-QZ	161,00	109	DT9837-QZ	76,30	109
DT9430-QZ	119,00	113	DT9547-QZ	79,57	108	DT9618-QZ	47,42	109	DT9839-QZ	68,67	109
DT9431-QZ	174,00	113	DT9548-QZ	7,73	108	DT9619-QZ	65,40	109	DT9841-QZ	88,29	109
DT9433-QZ	127,00	113	DT9552-QZ	9,05	108	DT9620-QZ	28,13	108	DT9846-QZ	75,50	109
DT9434-QZ	129,00	113	DT9553-QZ	11,41	108	DT9621-QZ	12,25	108	DT99552-QZ	51,12	137
DT9435-QZ	138,00	113	DT9554-QZ	12,47	108	DT9625-QZ	7,07	108	DT99553-QZ	40,88	137
DT9436-QZ	202,00	113	DT9555-QZ	13,56	108	DT9630-QZ	3,38	109	DT99554-QZ	35,76	137
DT9438-QZ	155,00	113	DT9557-QZ	21,63	108	DT9631-QZ	3,38	109	DT99555-QZ	44,69	137
DT9439-QZ	201,00	113	DT9558-QZ	26,60	108	DT9635-QZ	3,27	109	DT99560-QZ	49,81	132
DT9440-QZ	168,00	113	DT9559-QZ	90,47	108	DT9641-QZ	3,63	109	DT99561-QZ	70,85	132
DT9441-QZ	168,00	113	DT9560-QZ	8,27	108	DT9642-QZ	4,40	109	DT99562-QZ	57,44	132
DT9442-QZ	183,00	113	DT9566-QZ	11,29	108	DT9644-QZ	4,14	109	DT99563-QZ	77,39	132
DT9443-QZ	204,00	113	DT9567-QZ	13,29	108	DT9645-QZ	5,02	109	DT99564-QZ	109,00	132
DT9445-QZ	221,00	113	DT9568-QZ	14,61	108	DT9646-QZ	7,75	109	DT99565-QZ	77,39	132
DT9446-QZ	293,00	113	DT9569-QZ	16,06	109	DT9647-QZ	4,89	109	DT99566-QZ	95,92	132
DT9447-QZ	277,00	113	DT9570-QZ	24,64	109	DT9648-QZ	6,01	109	DT99567-QZ	116,00	132
DT9448-QZ	329,00	113	DT9571-QZ	30,52	109	DT9649-QZ	7,89	109	DT99568-QZ	76,55	132
DT9449-QZ	380,00	113	DT9572-QZ	97,01	109	DT9650-QZ	6,38	109	DT99569-QZ	95,92	132
DT9450-QZ	415,00	113	DT9573-QZ	11,41	109	DT9651-QZ	7,38	109	DT99570-QZ	123,00	132

CODICE	€ S/IVA	PAG	CODICE	€ S/IVA	PAG	CODICE	€ S/IVA	PAG	CODICE	€ S/IVA	PAG
DT99571-QZ	102,46	132	DW088K-XJ	315,00	59	DWE4056-QS	95,00	70	DWH079D-XJ	32,00	31
DT99572-QZ	121,00	132	DW096PK-XJ	645,00	62	DWE4057-QS	119,00	71	DWH079D-XJ	32,00	68
DT99573-QZ	141,00	132	DW275KN-QS	317,00	64	DWE4156-QS	110,00	70	DWH161N-XJ	272,00	45
DT99574-QZ	126,00	132	DW292-QS	377,00	64	DWE4157F-QS	205,00	71	DWH201D-XJ	81,00	29
DT99575-QZ	144,00	132	DW294-QS	410,00	64	DWE4157-QS	135,00	71	DWH201D-XJ	81,00	31
DT99576-QZ	169,00	132	DW331KT-QS	370,00	76	DWE4206-QS	155,00	71	DWH201D-XJ	81,00	68
DT99591-QZ	127,00	139	DW4543AIA-AE	2,16	148	DWE4207-QS	172,00	71	DWHT0-10249	16,52	99
DT99593-QZ	76,30	139	DW4543SIA-AE	2,48	148	DWE4217-QS	159,00	71	DWHT0-10313	29,59	99
DTM3022-QZ	6,76	143	DW4547AIA-AE	3,91	148	DWE4237-QS	167,00	71	DWHT0-20123	24,41	100
DTM3023-QZ	6,76	143	DW4547SIA-AE	4,48	148	DWE4238-QS	219,00	72	DWHT0-20547	37,58	100
DTM3025-QZ	6,76	143	DW4549AIA-AE	5,57	148	DWE4257-QS	254,00	71	DWHT0-34093	50,11	98
DTM3092-QZ	6,76	141	DW621-QS	571,00	77	DWE4277-QS	219,00	71	DWHT0-43003	39,10	98
DTM3092-QZ	6,76	143	DW680-QS	315,00	77	DWE4347-QS	320,00	71	DWHT0-43172	107,68	98
DTM3093-QZ	6,76	141	DW682K-QS	410,00	78	DWE4357-QS	331,00	71	DWHT0-43224	49,57	98
DTM3093-QZ	6,76	143	DW711-QS	925,00	81	DWE4369-QS	337,00	71	DWHT0-43248	71,82	98
DTM3095-QZ	6,76	141	DW712-QS	1.230,00	80	DWE4559-QS	264,00	72	DWHT0-55524	23,98	101
DTM3095-QZ	6,76	143	DW721KN-QS	4.263,00	85	DWE4579-QS	335,00	72	DWHT0-58018	16,09	100
DTM3103-QZ	8,21	143	DW729KN-XS	6.659,00	85	DWE46150-XJ	99,00	72	DWHT0-70263	16,96	102
DTM3105-QZ	8,21	143	DW733-QS	1.257,00	86	DWE46225-XJ	167,00	72	DWHT0-70275	32,51	102
DTM3107-QZ	8,21	143	DW738-QS	1.160,00	86	DWE46229-XJ	245,00	72	DWHT0-70276	32,51	102
DTM3123-QZ	10,94	143	DW739-QS	1.210,00	86	DWE4884-QS	249,00	73	DWHT0-70277	32,51	102
DTM3125-QZ	10,94	143	DW743N-QS	1.650,00	84	DWE492-QS	175,00	72	DWHT0-70485	97,42	102
DTM3127-QZ	10,94	143	DW872-QS	995,00	73	DWE496-QS	309,00	72	DWHT0-74274	24,08	102
DTM8551-QZ	12,25	143	DW876-QS	1.519,00	86	DWE4997-QS	383,00	73	DWHT0-74431	23,76	102
DTM8552-QZ	12,25	143	DWA4514IA-AE	2,00	148	DWE550-QS	233,00	74	DWHT0-74432	25,81	102
DTM8558-QZ	10,94	143	DWA4514SIA-AE	2,15	148	DWE560-QS	235,00	74	DWHT0-83139	19,66	101
DTM8562-QZ	8,21	143	DWA4522IA-AE	1,49	148	DWE576K-QS	410,00	74	DWHT0-83140	22,25	101
DTM8621-QZ	10,94	143	DWA4522SIA-AE	1,72	148	DWE625-QS	737,00	78	DWHT0-83185	43,63	101
DTM8622-QZ	10,94	143	DWA4524IA-AE	2,46	148	DWE627KT-QS	814,00	78	DWHT0-83186	56,38	101
DTM8624-QZ	10,94	143	DWA4524SIA-AE	2,82	148	DWE6411-QS	170,00	76	DWHT0-83187	63,29	101
DTM8655-QZ	10,94	143	DWA4525IA-AE	3,25	148	DWE6411Z-IT	208,00	76	DWHT0-83192	28,19	101
DTM8656-QZ	10,94	143	DWA4525SIA-AE	3,49	148	DWE6423-QS	190,00	76	DWHT0-83193	31,64	101
DTM8659-QZ	12,25	143	DWA4549SIA-AE	6,32	148	DWE7485-QS	928,00	85	DWHT0-83194	36,72	101
DTM8660-QZ	12,25	143	DWA8011RIA-AE	6,86	148	DWE74911-XJ	280,00	86	DWHT0-83195	41,04	101
DTM8663-QZ	7,38	143	DWA8062SIA-AE	1,29	148	DWE74912-XJ	143,00	86	DWHT10035-0	18,79	99
DTM8664-QZ	7,37	143	DWA8434IA-AE	1,39	148	DWE7492-QS	1.599,00	85	DWHT10054-0	18,80	99
DTM8667-QZ	6,76	143	DWA8434SIA-AE	1,59	148	DWE7800-QS	839,00	74	DWHT11004-2	7,13	99
DTM8668-QZ	6,76	143	DWC410-QS	287,00	66	DWF4000250	16,91	184	DWHT1-10354	10,80	99
DTM8671-QZ	8,21	143	DWD014S-QS	115,00	65	DWF4000350	19,33	184	DWHT11719-0	2,70	99
DTM8675-QZ	10,94	143	DWD024KS-QS	149,00	65	DWF4000450	20,53	184	DWHT11726-0	4,43	99
DTM8680-QZ	18,39	143	DWD024-QS	121,00	65	DWF4000550	22,95	184	DWHT14673-0	32,29	100
DTM8681-QZ	17,17	143	DWD112S-QS	171,00	65	DWF4010005	16,91	184	DWHT14674-0	32,29	100
DTM8682-QZ	17,17	143	DWD241-QS	341,00	65	DWF4100250	18,12	184	DWHT14675-0	32,29	100
DTM8683-QZ	17,17	143	DWD522KS-QS	309,00	66	DWF4100350	19,33	184	DWHT34218-0	47,74	98
DTM8684-QZ	17,17	143	DWD524KS-QS	357,00	66	DWF4100450	20,53	184	DWHT36098-1	7,67	98
DW03050-XJ	207,00	59	DWE1622K-QS	1.950,00	65	DWF4100550	22,95	184	DWHT36917-0	35,86	98
DW03101-XJ	355,00	59	DWE305PK-QS	310,00	75	DWFFVEXPO-IT	1.298,16	191	DWHT36928-0	39,31	98
DW055PL-XJ	55,00	59	DWE315KT-QS	300,00	74	DWH050-XJ	126,00	70	DWHT38114-0	23,14	98
DW0822-XJ	380,00	59	DWE349-QS	205,00	76	DWH051-XJ	112,00	70	DWHT38128-0	26,22	98
DW088CG-XJ	380,00	59	DWE397-QS	625,00	75	DWH052-XJ	108,00	70	DWHT42525-0	25,60	98
DW088KTRI-XJ	400,00	59	DWE398-QS	668,00	75	DWH079D-XJ	32,00	29	DWHT51003-0	49,57	100

CODICE	€ S/IVA	PAG	CODICE	€ S/IVA	PAG	CODICE	€ S/IVA	PAG	CODICE	€ S/IVA	PAG
DWHT51004-0	53,03	100	DWST08035-1	61,00	90	DWV9000-XJ	31,90	88	MP00725-QZ	9,00	188
DWHT51005-0	56,38	100	DWST08061-1	300,00	90	DWV901LT-QS	669,00	87	MP00726-QZ	19,00	188
DWHT51135-0	66,64	100	DWST08330-1	195,00	91	DWV905H-QS	1.067,00	87	MP16506-QZ	149,00	186
DWHT51138-0	81,86	100	DWST1-70705	67,00	93	DWV905M-QS	875,00	87	MP16507-QZ	324,00	187
DWHT55518-1	15,34	101	DWST1-70706	79,00	93	DWV9110-XJ	23,10	88	MP16883-QZ	69,00	189
DWHT55528-1	20,52	101	DWST1-71196	194,00	93	DWV9130-XJ	23,10	88	MP16884-QZ	57,00	191
DWHT56032-0	80,35	101	DWST1-71228	45,00	93	DWV9150-XJ	28,00	88	MP16888-QZ	3,00	189
DWHT56158-1	51,30	100	DWST1-71229	76,00	93	DWV9220-XJ	84,70	88	MP16889-QZ	22,00	182
DWHT62056-0	34,13	102	DWST1-75654	61,00	91	DWV9316-XJ	84,70	87	MP17058-QZ	21,00	182
DWHT62057-0	13,50	102	DWST1-75676	180,00	96	DWV9340-XJ	84,70	88	MP17085-QZ	104,00	182
DWHT68001-0	23,98	102	DWST1-75694	188,00	92	DWV9345-XJ	67,00	88	MP17197-QZ	10,00	189
DWHT75900-0	64,91	101	DWST17871-1	148,00	94	DWV9350-XJ	68,20	87	MP17198-QZ	15,00	189
DWHT77100-XJ	100,00	59	DWST1-79210	155,00	96	DWV9390-XJ	31,90	47	MP17740-QZ	9,00	188
DWHT83831-1	59,83	101	DWST1-81078-QW	425,00	93	DWV9400-XJ	39,60	88	MP17741-QZ	9,00	188
DWHT83832-1	68,36	101	DWST1-81333	201,00	91	DWV9401-XJ	39,60	88	MP17742-QZ	37,00	182
DWHTTR350-0	50,44	101	DWST60101-1	132,00	95	DWV9402-XJ	39,60	88	MP17743-QZ	50,00	182
DWMT19237-1	145,26	102	DWST60102-1	115,00	95	DWV9470-XJ	117,00	86	MP17778-QZ	14,00	189
DWMT19241-1	128,20	103	DWST60103-1	73,00	95	DWV9510-XJ	100,00	88	MP17844-QZ	183,00	186
DWMT19261-0	100,87	103	DWST60104-1	85,00	95	DX3721	65,00	149	MP17848-QZ	324,00	187
DWMT74737-0	117,94	103	DWST60105-1	79,00	95	DX7711-AE	9,70	148	MP17850-QZ	50,00	182
DWMT81534-1	288,90	103	DWST60106-1	101,00	95	DX7921-AE	2,50	148	MP17856-QZ	239,00	187
DWMT81610-0	83,70	103	DWST60107-1	172,00	95	DX7927-AE	1,84	148	MP17857-QZ	239,00	187
DWP849X-QS	339,00	73	DWST82732-1	37,00	94	DX7941-AE	2,70	148	MP97077-QZ	241,00	190
DWP-CPACK5	30,52	29	DWST82968-1	51,00	92	DX7961-AE	4,88	148	MP97078-QZ	780,00	191
DWS5021-XJ	101,00	75	DWST82990-1	96,00	96	DX7967-AE	3,26	148	MP97082-QZ	1.047,00	191
DWS5021-XJ	101,00	79	DWST82991-1	96,00	96	DX7987-AE	3,75	148	MP97091-QZ	175,00	190
DWS5022-XJ	135,00	75	DWST83293-1	76,00	90	DZ06430-QZ	34,00	57	MP97092-QZ	608,00	190
DWS5022-XJ	135,00	79	DWST83294-1	87,00	90	DZ06440-QZ	38,00	57	MP97150-QZ	211,00	190
DWS5023-XJ	218,00	75	DWST83295-1	179,00	91	DZ06530-QZ	36,00	57	MP97204-QZ	424,00	191
DWS5023-XJ	218,00	79	DWST83342-1	99,00	90	DZ06540-QZ	43,00	57	MP97465-IT	333,00	189
DWS5025-XJ	61,60	75	DWST83343-1	68,00	93	FONDO-IT	3,00	183	MP97471-IT	2,00	183
DWS5025-XJ	61,60	79	DWST83344-1	71,00	92	MA00602-QZ	22,00	189	MP97472-IT	3,00	183
DWS5026-XJ	135,00	75	DWST83345-1	52,00	92	MA00604-QZ	23,00	189	MP97505-QZ	234,00	187
DWS5026-XJ	135,00	79	DWST83346-1	51,00	92	MA00606-QZ	27,00	189	MP97506-QZ	234,00	187
DWS5029-XJ	39,60	75	DWST83347-1	129,00	93	MA00612-QZ	15,00	189	MP97526-QZ	107,00	188
DWS5029-XJ	39,60	80	DWST83392-1	43,00	90	MA00823-QZ	36,00	182	MP97528-QZ	107,00	188
DWS5030-XJ	39,60	75	DWST83394-1	82,00	90	MC03981-XJ	81,00	189	MP97533-QZ	196,00	188
DWS5030-XJ	39,60	80	DWST83395-1	119,00	93	MDW0008-XJ	534,60	190	MP97541-QZ	495,00	187
DWS5031-XJ	84,70	79	DWST83401-1	530,00	91	MP00631-QZ	424,00	186	MP97544-QZ	424,00	187
DWS5032-XJ	40,00	75	DWST83402-1	334,00	91	MP00640-QZ	382,00	186	MP97547-QZ	468,00	187
DWS5032-XJ	40,00	80	DWST83407-1	16,00	91	MP00641-QZ	283,00	186	MP97551-QZ	520,00	191
DWS520KT-QS	715,00	74	DWST83408-1	18,00	91	MP00643-QZ	88,00	186	MP97552-QZ	83,00	189
DWS520KTR-QS	760,00	74	DWST83411-1	195,00	94	MP00660-QZ	7,00	188	PB850-QZ	37,00	34
DWS727-QS	1.290,00	81	DWST83412-1	302,00	94	MP00661-QZ	18,00	188	PB891.92-QZ	42,00	35
DWS771-QS	895,00	80	DWST83471-QW	307,00	91	MP00662-QZ	5,00	188	PB900.899-QZ	42,00	35
DWS774-QS	570,00	80	DWST83517-1	212,00	94	MP00663-QZ	6,00	188	PB901.03-QZ	36,00	49
DWS777-QS	815,00	80	DWST83520-1	101,00	94	MP00664-QZ	3,00	183	PB921.22.23-QZ	37,00	35
DWS778-QS	920,00	81	DWST83522-1	142,00	90	MP00666-QZ	2,00	189	STHT8-73703	74,00	186
DWS780-QS	1.590,00	81	DWST83524-1	114,00	90	MP00677-QZ	121,00	186			
DWST08017-1	26,00	93	DWST83529-1	170,00	90	MP00679-QZ	135,00	186			
DWST08017-9	160,00	94	DWST83541-1	56,00	92	MP00724-QZ	6,00	188			

CONDIZIONI GENERALI DI VENDITA STANLEY BLACK&DECKER**1. NORMATIVA CONTRATTUALE**

Le ordinazioni sono assunte da STANLEY BLACK&DECKER ITALIA S.r.l. (in seguito "il Venditore") alle condizioni sotto specificate che si intendono accettate dal Compratore con il conferimento dell'ordine; eventuali deroghe saranno efficaci solo se concordate per iscritto tra le parti.

2. CARATTERISTICHE DEI PRODOTTI

I pesi, le dimensioni, i prezzi, i colori e gli altri dati figuranti nei cataloghi, prospetti, circolari, od altri documenti illustrativi del Venditore, hanno carattere di indicazioni approssimative e quindi non impegnative; il Venditore si riserva di variare in qualsiasi momento, senza preavviso, i dati tecnici o costruttivi dei suoi prodotti, ed il loro confezionamento.

3. ORDINI - RIMANENZE - CONFEZIONI E IMBALLO

- 3.1 Salvo quanto indicato al punto 4.1, gli ordini sono irrevocabili da parte del Compratore senza possibilità di ulteriori aggiunte da parte del Compratore. Il Venditore può accettare l'ordine mediante spedizione della merce, conformemente all'art. 1327 c.c.
- 3.2 Il Venditore ha la facoltà di evadere l'ordine solo in parte o in diverse riprese. Nel caso di evasione incompleta dell'ordine, sarà inviata settimanalmente una DISTINTA RIMANENZE aggiornata che annulla ogni eventuale distinta precedente. I prodotti non inviati verranno inclusi, nei limiti delle disponibilità, nella spedizione successiva.
- 3.3 Nell'ordine dev'essere specificato il codice dell'articolo e le relative quantità, omettendo di indicare, ad esempio, prezzi, sconto e condizioni di pagamento (specificare solo: "Condizioni in vigore"); eventuali indicazioni aggiuntive saranno considerate non apposte.
- 3.4 I quantitativi, per ogni articolo e misura, debbono essere ordinati attenendosi alle confezioni standard del Venditore, come indicato nell'apposita colonna del listino del Venditore. Quantità non conformi alle confezioni standard indicate saranno automaticamente elevate al multiplo superiore.

4. TERMINI DI CONSEGNA

- 4.1 I termini di consegna eventualmente concordati dalle parti sono computati per giorni lavorativi, hanno natura meramente indicativa e non vincolano quindi il Venditore. Tuttavia, in presenza di un ritardo imputabile al Venditore che superi i 120 giorni, il Compratore potrà risolvere il contratto di vendita relativamente ai prodotti di cui la consegna è ritardata con un preavviso di 20 giorni, da comunicarsi per iscritto al Venditore.
- 4.2 Non si considera imputabile a STANLEY BLACK&DECKER ITALIA S.r.l. alcuna responsabilità d'ordine patrimoniale o altro per l'eventuale ritardo dovuto a cause di forza maggiore o ad atti od omissioni del Compratore.
- 4.3 Salvo il caso di dolo o colpa grave del Venditore, è espressamente escluso qualsiasi risarcimento del danno per mancata o ritardata consegna dei prodotti.

5. RESA E SPEDIZIONE - RISERVA DI PROPRIETÀ - ORDINI PICCOLO IMPORTO

- 5.1 Minimo d'ordine: 300€: gli ordini di importo inferiore non verranno evasi sino all'arrivo di nuovi ordini che consentano di raggiungere tale cifra minima.
- 5.2 La fornitura dei prodotti s'intende in porto franco e cioè con spese di trasporto a carico del Venditore, e con mezzi di trasporto scelti da quest'ultimo. È esclusa la spedizione diretta a clienti del Compratore. I rischi passano al Compratore al più tardi con la consegna della merce al primo trasportatore.
- 5.3 Per gli ordini di piccolo importo viene addebitato un contributo per la gestione degli ordini stessi, in particolare:
 – per gli ordini di importo inferiore a € 500,00 saranno addebitati in fattura, a titolo di contributo gestione piccoli ordini, € 20,00 + IVA
 – per gli ordini tra € 500,00 e € 1.000,00 saranno addebitati in fattura, a titolo di contributo gestione piccoli ordini, € 12,00 + IVA
 – per gli ordini superiori o pari a € 1.000,00 non vi sarà alcun addebito.
- 5.4 Qualora il Compratore desideri una consegna urgente del materiale disponibile a magazzino, possibile fino a un massimo di 50 kg, viene addebitato in sede di fatturazione un costo fisso per il servizio pari a € 7,00.

6. RECLAMI - PRODOTTI NON CONFORMI ALL'ORDINATO

- 6.1 Eventuali reclami relativi allo stato dell'imballo, quantità o caratteristiche esteriori dei prodotti (od altri vizi apparenti), dovranno essere notificati al Venditore per iscritto, a pena di decadenza, entro 8 giorni dalla data di ricevimento dei prodotti. Inoltre, ove la merce o il relativo imballaggio risultino danneggiati o in presenza di merce o colli mancanti, il Compratore è tenuto a formulare le riserve specifiche nei confronti del trasportatore, riserve di carattere generico non hanno alcuna validità.
- 6.2 Eventuali reclami relativi a difetti non individuabili mediante un diligente controllo al momento del ricevimento (vizi occulti) dovranno essere notificati al Venditore, a pena di decadenza, entro 15 giorni dalla data della scoperta del difetto e comunque non oltre dodici mesi dalla consegna. Il reclamo dovrà specificare con precisione il difetto riscontrato ed i prodotti cui esso si riferisce.
- 6.3 È inteso che eventuali reclami o contestazioni non danno diritto al Compratore di sospendere o comunque ritardare i pagamenti dei prodotti oggetto di contestazione, né, tanto meno, di altre forniture.
- 6.4 Nel caso di consegna di prodotti non conformi all'ordinato, il Compratore dovrà avvisare il Venditore entro 15 giorni dalla data di ricevimento per concordarne la restituzione da effettuarsi in porto franco. La merce resa dovrà essere accompagnata dalla relativa bolla di accompagnamento con la dicitura MERCE NON CONFORME ALL'ORDINATO. I relativi accrediti saranno emessi esclusivamente a cura del Venditore.
- 6.5 Il Compratore non potrà effettuare resi di merce a qualsivoglia titolo, se non previa autorizzazione scritta del Venditore.

7. GARANZIA PER VIZI

- 7.1 Il Venditore si impegna a porre rimedio ad eventuali vizi dei prodotti a lui imputabili, verificatisi entro dodici mesi dalla consegna dei prodotti. Il Venditore sostituirà o riparerà gratuitamente il Prodotto riscontrato difettoso all'origine se reso con relativa bolla di accompagnamento sulla quale dovranno essere indicati, oltre alla dicitura MERCE DIFETTOSA, gli estremi del documento assoggettato all'imposta emesso all'atto di vendita. Le spese di trasporto dei prodotti da sostituire o riparare e dei prodotti sostituiti o riparati sono a carico del Venditore.
- 7.2 La suddetta garanzia non si applica a prodotti che presentano normale usura, segni di manomissione o di uso improprio, non si applica inoltre ai prodotti di consumo, ossia i prodotti che si usurano o si danneggiano per effetto del normale utilizzo, come ad esempio guarnizioni, cuscinetti, lame di seghe, pile e batterie. Le spese di trasporto dei prodotti da sostituire o riparare e dei prodotti sostituiti o riparati sono a carico dell'utilizzatore.
- 7.3 Per tutte le informazioni e i dettagli operativi della politica di garanzia, si rimanda al sito internet www.2helpu.com, sezione Garanzia.

8. PREZZI

- 8.1 Salvo patto contrario, i prezzi sono quelli riportati nel listino ufficiale del venditore, imballo normale e trasporto compreso (nei limiti indicati al precedente articolo 5). Tali prezzi possono essere comunque modificati in ogni momento dal Venditore.
- 8.2 I prezzi si intendono al netto dell'IVA, di eventuali imposte o tasse, nonché di tributi, diritti ed oneri fiscali.

9. CONDIZIONI DI PAGAMENTO

- 9.1 Il pagamento dev'essere fatto esclusivamente al Venditore alle condizioni convenute.
- 9.2 Sconti per pagamenti a ricevimento fattura vanno calcolati sull'importo netto della merce, escluso imballo, spese postali o di trasporto e IVA. Trascorsi 15 giorni dalla data della fattura o dal periodo concordato, si intende revocato il beneficio dello sconto condizionato e pertanto la rimessa va effettuata per il totale della fattura. Il pagamento pattuito a mezzo tratte non deroga al disposto di cui alla prima parte del penultimo comma art. 1182 c.c..
- 9.3 In caso di ritardato pagamento, l'acquirente si obbliga a corrispondere gli interessi di mora e compensativi al tasso previsto semestralmente dal D.Lgs.9 Ottobre 2002, n. 231 (Attuazione della direttiva 2000/35/CE).
- 9.4 Il Compratore non è autorizzato ad effettuare alcuna deduzione dal prezzo pattuito (ad es. in caso di pretesi difetti dei prodotti), se non previo accordo scritto con il Venditore.
- 9.5 Qualora il Venditore abbia motivo di temere che il Compratore non possa o non intenda pagare i prodotti alla data pattuita, egli potrà subordinare la consegna dei prodotti alla prestazione di adeguate garanzie di pagamento (ad es. fideiussione o garanzia bancaria). Inoltre, in caso di ritardi di pagamento, il Venditore potrà modificare unilateralmente i termini di eventuali altre forniture e/o sospendere l'esecuzione fino all'ottenimento di adeguate garanzie di pagamento.

10. FORO COMPETENTE

- 10.1 Per ogni controversia derivante dal contratto o ad esso collegata sarà esclusivamente competente il foro di Monza; tuttavia, in deroga a quanto sopra, il Venditore avrà sempre la facoltà di adire il foro del Compratore.

11. Iscrizione registro A.E.E. nr. IT0912000006405. iscrizione registro pile nr. IT09120P00002011



Attraverso il continuo miglioramento dei processi produttivi e dei controlli sull'inquinamento, DeWALT si impegna con tutte le proprie forze per eccellere nella gestione delle problematiche ambientali, nella salvaguardia della salute e nella promozione della sicurezza.

Richiediamo ai nostri managers e dipendenti di mantenere i nostri impianti produttivi ai più elevati standard, di minimizzare la produzione di rifiuti, di utilizzare materiali riciclabili nel pieno rispetto di tutte le normative nazionali ed internazionali.

In linea con le scelte di cui sopra, DeWALT ha deciso di affidarsi al Consorzio ERP Italia per la gestione del fine vita dei suoi elettrodomestici e delle sue batterie, oltre che per la conformità alle Direttive RAEE e Pile & Accumulatori. Il Consorzio ERP Italia, Sistema Collettivo senza scopo di lucro, fa parte del Gruppo Landbell, che è presente in 18 Paesi con 41 Sistemi Collettivi.

Il Gruppo, leader del settore, assolve alle normative vigenti nel rispetto dell'EPR Extended Producer Responsibility, ha portato a riciclare oltre 4.133.300 tonnellate di RAEE, più di 119.330 tonnellate di batterie esauste e oltre 7.151.150 tonnellate di imballaggi in Europa e conta più di 37.590 Produttori aderenti.

È importante assicurare ai RAEE una corretta gestione, evitando di gettarli insieme agli altri rifiuti o di abbandonarli in natura dove essi inquinano aria, acqua, suolo e rappresentano un serio pericolo per la salute dell'uomo.

Quando si decide di disfarsi della propria vecchia Apparecchiatura Elettrica ed Elettronica (AEE) ci sono 3 possibilità:

- conferirla presso i punti di raccolta comunali organizzati su tutto il territorio nazionale (<https://www.cdcaee.it/centri-di-raccolta-comunali/>);
- consegnarla ad un distributore nel momento in cui si acquista un prodotto nuovo ed equivalente;
- conferire i RAEE di piccolissime dimensioni (<25 cm) provenienti dai nuclei domestici gratuitamente e senza alcun vincolo di acquisto ("uno contro zero") presso i rivenditori che abbiano superfici di vendita di AEE al dettaglio di almeno 400 m² o che espongano avviso indicante la possibilità di lasciare tali rifiuti.

Analogamente, pile e accumulatori esausti devono essere portati alle piattaforme comunali, alle altre strutture di raccolta istituite dal servizio pubblico o presso i rivenditori che espongano avviso indicante la possibilità di lasciarli presso i propri punti vendita (<https://www.raccogliamopiupile.it/> - "trova il punto di raccolta").

All'interno degli impianti autorizzati ove sono conferiti, i RAEE e le pile subiscono svariati processi di trattamento, così da evitare la dispersione di gas nocivi e polveri tossiche e recuperare metalli preziosi.



**European
Recycling
Platform**

A Landbell Group Partner

www.DEWALT.it

DW00-IT - 01/24

DEWALT

DEWALT
Via Energy Park 6 - 20871 Vimercate (MB)
Numero Verde: 800-014353
Fax 039 9590311
e-mail: dewalt.italia@dewalt.com