



PLANO[®]
ProSystem

NEW GENERATION OF TOOLBOXES

/QUALITÀ

/FORZA

/EFFICIENZA



PLANO[®]

ProSystem

ProSystem è l'innovativo sistema componibile di organizzazione e trasporto di utensili che permette ai professionisti di avere sempre a portata di mano tutti gli strumenti di cui hanno bisogno, in ogni situazione.

Il miglior collega in cantiere!



/PLUS

Realizzati con materiali di primissima qualità e **certificati IP66** (impenetrabili ad acqua e polvere), i prodotti ProSystem vantano una notevole durabilità nel tempo oltre ad un'elevata resistenza anche in condizioni avverse.

I prodotti ProSystem offrono una protezione completa ad utensili ed elettroutensili perchè realizzati con materiali di ultima generazione, durevoli ed **estremamente resistenti anche alla corrosione**.

Studiati per soddisfare le necessità dei professionisti, i prodotti ProSystem sono pratici, versatili e ideali in tutte le situazioni in cui c'è la necessità di organizzare e trasportare utensili ed elettroutensili.



PLANO[®]



/PLUS



Resistente all'acqua e alla polvere



Innovativo sistema di aggancio a 3 punti



Extra volume Il più ampio nella sua categoria



Carico massimo 120 Kg



Grado di protezione IP66



Ruote XXL anti polvere

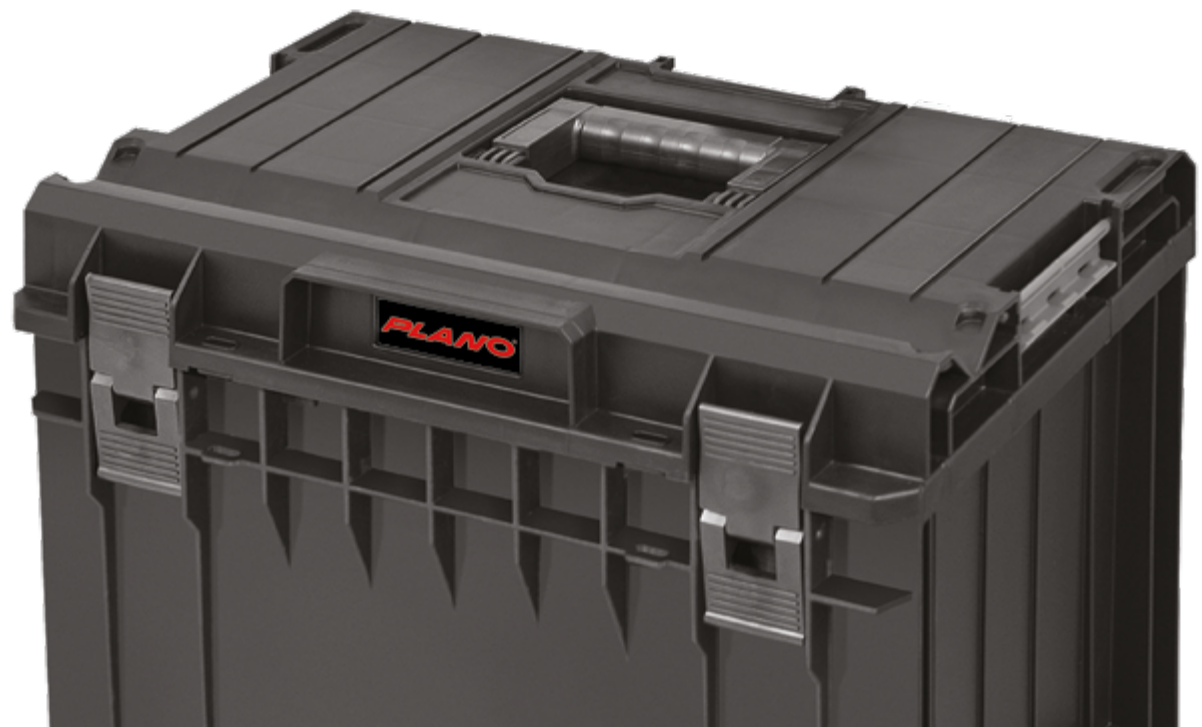



ProSystem Case 1

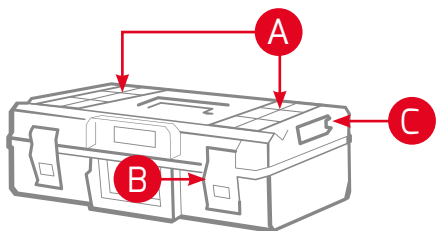
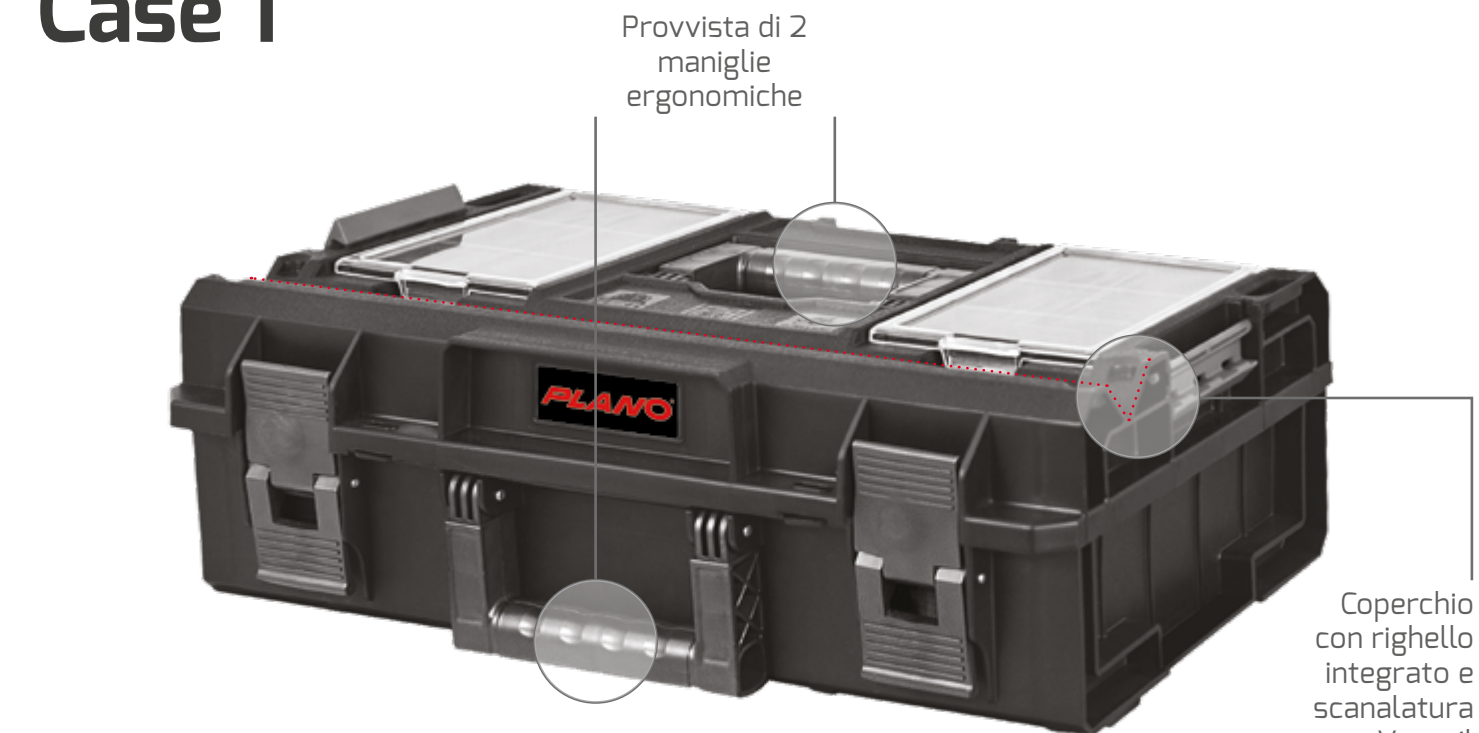

Dimensioni Esterne

↑ 19 cm / 7.5" inch ↔ 58,5 cm / 23" inch ↗ 38,5 cm / 15.1" inch

Dimensioni Interne

↑ 9,7 cm / 3.8" inch ↔ 51,9 cm / 20.4" inch ↗ 30,5 cm / 12" inch

Volume

📏 15,4 l



Cod. Prod.	8020001
EAN Code	8010904802008
Pz. x Imb.	1

€/pz 77,90

DESCRIZIONE:

Valigia impilabile, compatibile con tutti i modelli ProSystem, provvista di doppia maniglia e coperchio con (A) 2 organizer a scomparti mobili con coperture in policarbonato trasparente. La guarnizione del coperchio realizzata in TPE senza giunzioni lo rende impenetrabile ad acqua e polvere. All'interno sono presenti vaschette portaminuterie, amovibili e appendibili a parete, con scomparti modulari. La robustezza delle (B) chiusure in poliammide e dei (C) 3 connettori laterali garantiscono un aggancio sicuro e un trasporto dell'attrezzatura in totale sicurezza.

ProSystem ToolBox 1

Coperchio con righello integrato e scanalatura a V per il taglio di materiali

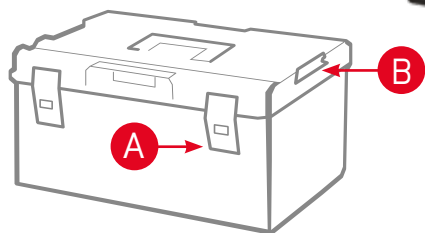
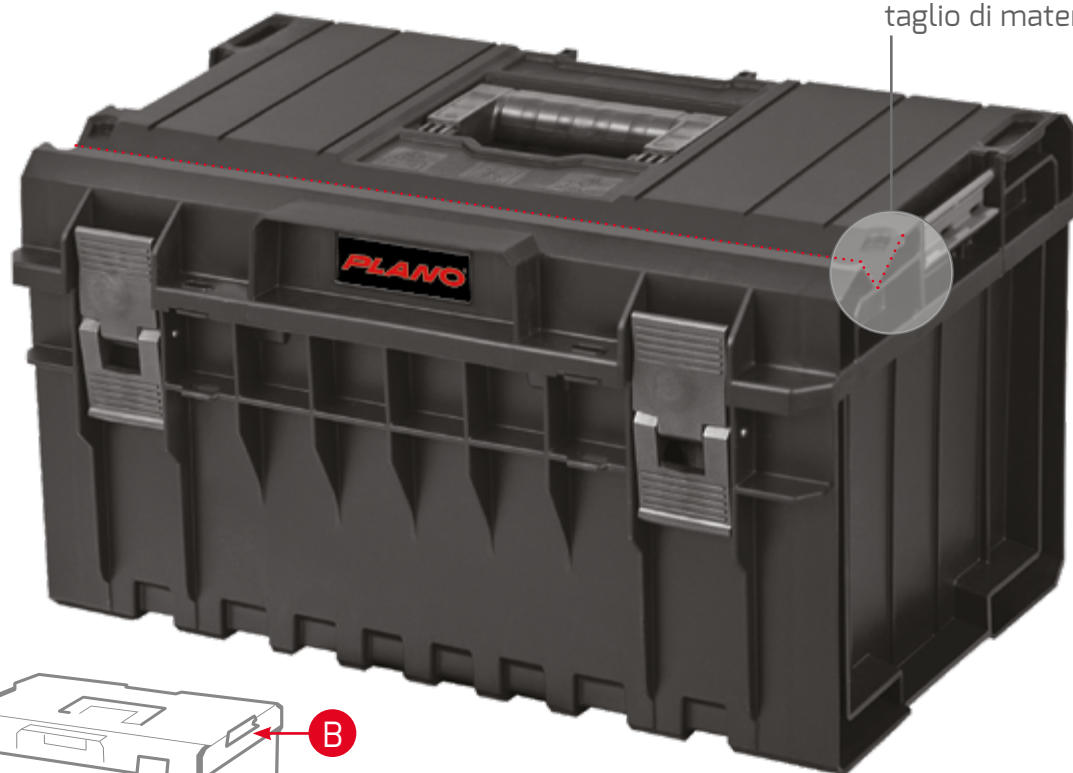

Dimensioni Esterne

↑ 32,2 cm / 12.7" inch ↔ 58,5 cm / 23" inch ↗ 38,5 cm / 15.1" inch

Dimensioni Interne

↑ 24,5 cm / 9.6" inch ↔ 51,9 cm / 20.4" inch ↗ 30,5 cm / 12" inch

Volume

📏 38 l



Cod. Prod.	8020004
EAN Code	8010904802039
Pz. x Imb.	1

€/pz 75,00



DESCRIZIONE:

Box impilabile, compatibile con tutti i modelli ProSystem. La struttura rinforzata del coperchio, con nervature alte 5,7 cm garantisce un'ampia capacità di carico e resiste fino a 120 kg. La guarnizione del coperchio realizzata in TPE senza giunzioni lo rende impenetrabile ad acqua e polvere. All'interno, la presenza di due pannelli modulari, provvisti di (C; D) scomparti porta utensili, permettono di organizzare al meglio lo spazio a disposizione. La robustezza delle (A) chiusure in poliammide e dei (B) 3 connettori laterali garantiscono un aggancio sicuro e un trasporto dell'attrezzatura in totale sicurezza.

ProSystem ToolBox 2

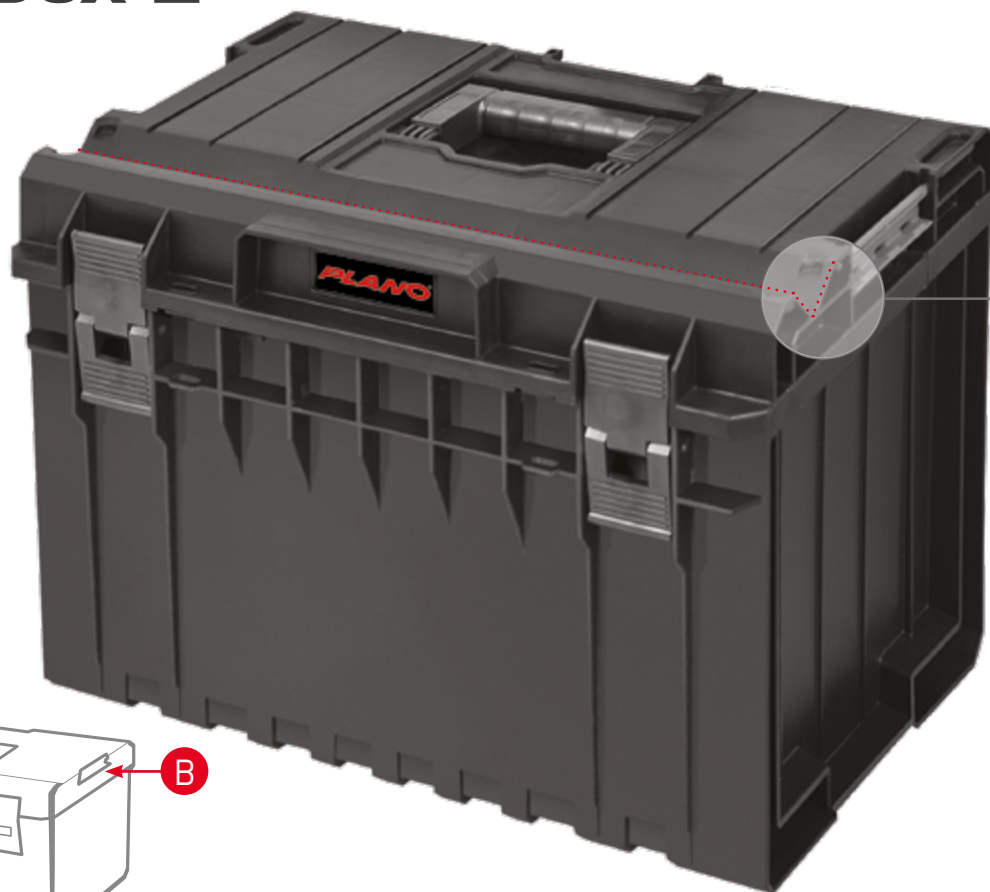

Coperchio con righello integrato e scanalatura a V per il taglio di materiali

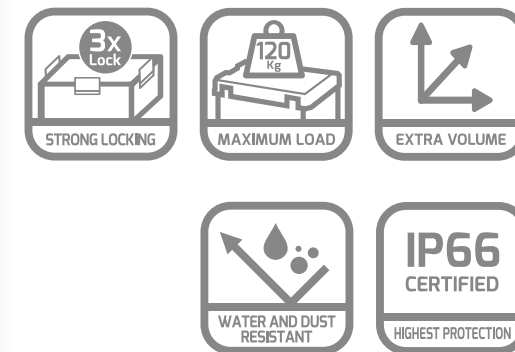

Cod. Prod.	8020005
EAN Code	8010904802046
Pz. x Imb.	1

€/pz 85,00

DESCRIZIONE:

Spazioso box impilabile, compatibile con tutti i modelli ProSystem. La struttura rinforzata del coperchio, con nervature alte 5,7 cm, garantisce un' ampia capacità di carico e resiste fino a 120 kg. La guarnizione del coperchio realizzata in TPE senza giunzioni lo rende impenetrabile ad acqua e polvere. All'interno, la presenza di due pannelli modulabili, permettono di organizzare al meglio lo spazio a disposizione. La robustezza delle (A) chiusure in poliammide e dei (B) 3 connettori laterali garantiscono un aggancio sicuro e un trasporto dell' attrezzatura in totale sicurezza.

Dimensioni Esterne

↑ 42,2 cm 16.6" inch ↔ 58,5 cm 23" inch ↗ 38,5 cm 15.1" inch

Dimensioni Interne

↑ 33,1 cm 13" inch ↔ 51,9 cm 20.4" inch ↗ 30,5 cm 12" inch

Volume

52 l



ProSystem Box 1

Divisori mobili e removibili con fasce elastiche per l'organizzazione degli utensili manuali

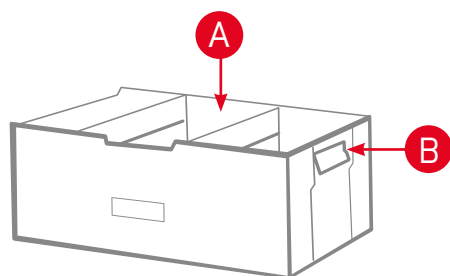
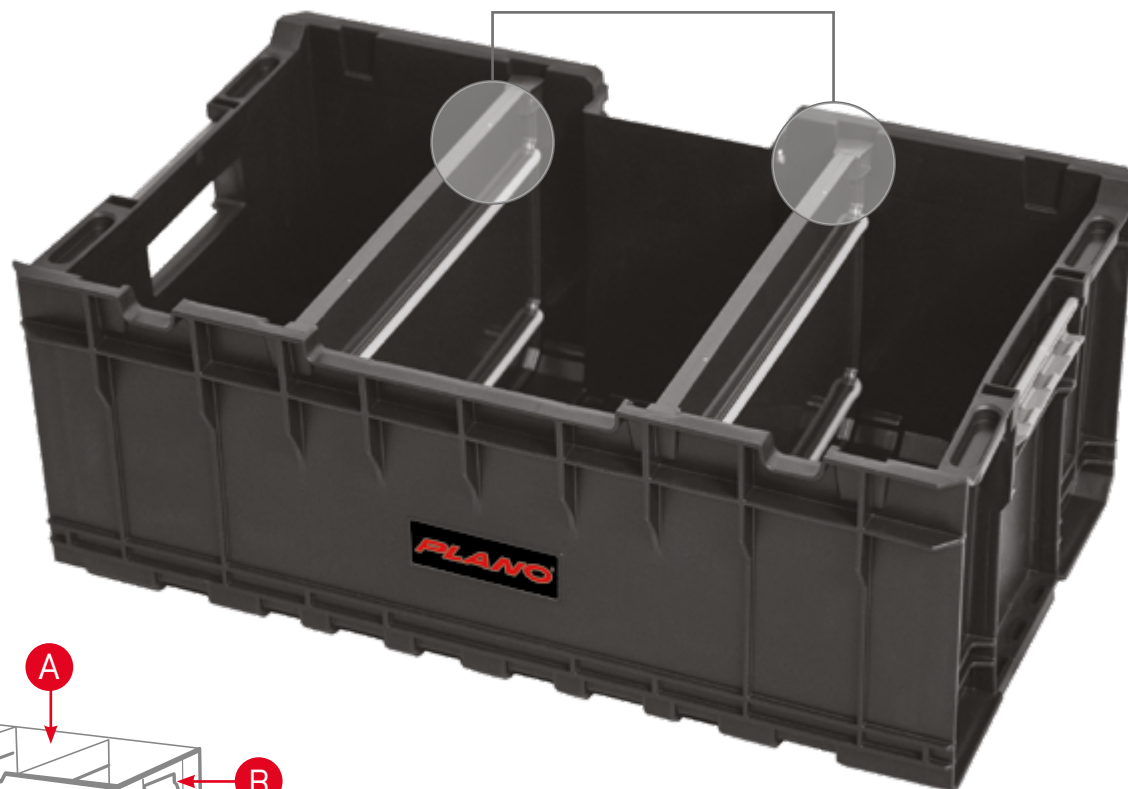

Dimensioni Esterne

↕ 24 cm / 9.3" inch ↔ 36 cm / 14.1" inch ↗ 57,5 cm / 22.7" inch

Dimensioni Interne

↕ 22,2 cm / 8.7" inch ↔ 29,5 cm / 11.6" inch ↗ 53,5 cm / 21" inch

Volume

📏 35 l



Cod. Prod.	8020002
EAN Code	8010904802015
Pz. x Imb.	1
€/pz	39,50

DESCRIZIONE:

Box impilabile, senza coperchio, compatibile con tutti i modelli ProSystem. Grazie alla notevole capienza e alla presenza di (A) scomparti regolabili è in grado di trasportare oggetti anche di grandi dimensioni. I (B) 3 connettori laterali garantiscono un aggancio sicuro e un trasporto dell'attrezzatura in totale sicurezza.



ProSystem Organizer Large

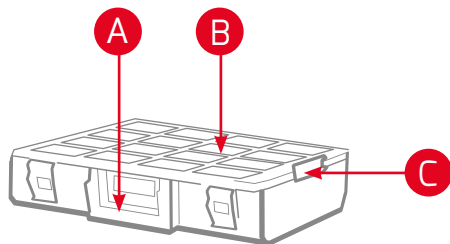

Dimensioni Esterne

↑↓ 13,1 cm
5.2" inch
 ↔ 58,2 cm
22.9" inch
 ↗↘ 38,7 cm
15.2" inch
 📏 13,5 l

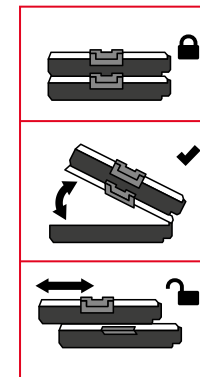

8 vaschette estraibili:



2X 11,5cm x 31cm
2X 11cm x 14,5cm
4X 6,3cm x 11,3cm

Tot. scomparti interni: da 8 a 14



Cod. Prod.	8020007
EAN Code	8010904802060
Pz. x Imb.	1

€/pz 75,00

DESCRIZIONE:

Organizer portatile, impilabile, compatibile con tutti i modelli ProSystem, provvisto di (A) maniglia per il trasporto e (B) coperchio in policarbonato trasparente con guarnizione in TPE e (C) connettori laterali in poliammide. All'interno 8 vaschette estraibili, di cui 2 lunghe 30cm e provviste di 3 divisori removibili, permettono di organizzare la minuteria. Le vaschette estraibili possono essere fissate a parete con viti o su piastra di montaggio.

ProSystem

Organizer Medium

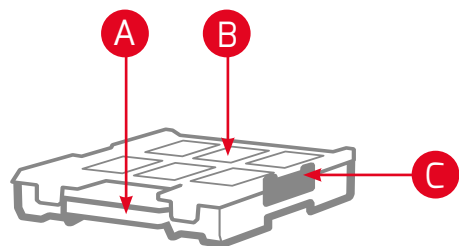

Dimensioni Esterne

↑↓ 7,7 cm
↔ 26,5 cm
↗↘ 36,5 cm
↑↓ 3" inch 10.4" inch 14.4" inch 2,5 l

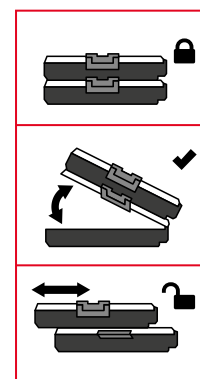

5 vaschette estraibili:

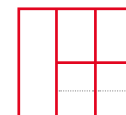

4X 6cm x 11,2cm

1X 6cm x 24cm

Tot. scomparti interni: 7



Cod. Prod.	8020008
EAN Code	8010904802077
Pz. x Imb.	1
€/pz 25,00	

DESCRIZIONE:

Organizer portatile, impilabile, compatibile con tutti i modelli ProSystem, provvisto di (A) maniglia per il trasporto e (B) coperchio in policarbonato trasparente con guarnizione in TPE e (C) connettori laterali in poliammide. All'interno, 5 contenitori di due dimensioni differenti permettono di organizzare la minuteria. Le vaschette estraibili possono essere fissate a parete con viti o su piastra di montaggio.



PLANO[®]



ProSystem Cart

Meccanismo di rotazione a 360° con freno

Ruote XXL con strato in gomma antipolvere

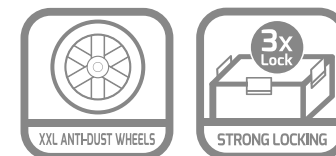

Cod. Prod.	8020003
EAN Code	8010904802022
Pz. x Imb.	1

€/pz 69,00

DESCRIZIONE:

Carrello compatibile con tutti i prodotti ProSystem. I (A) 3 connettori laterali garantiscono un aggancio sicuro e un trasporto in totale sicurezza su qualsiasi terreno. Grazie alle grandi ruote installate su asse metallico il trasporto è agevole in qualsiasi situazione come: scale, vialetti, cantieri, ecc...

Le piccole ruote girevoli in metallo, dotate di freno, offrono manovrabilità e soprattutto sicurezza.

Dimensioni

↑ 18 cm / 7.1" inch ↔ 74,5 cm / 29.3" inch ↗ 51 cm / 20.1" inch



PLANO[®]

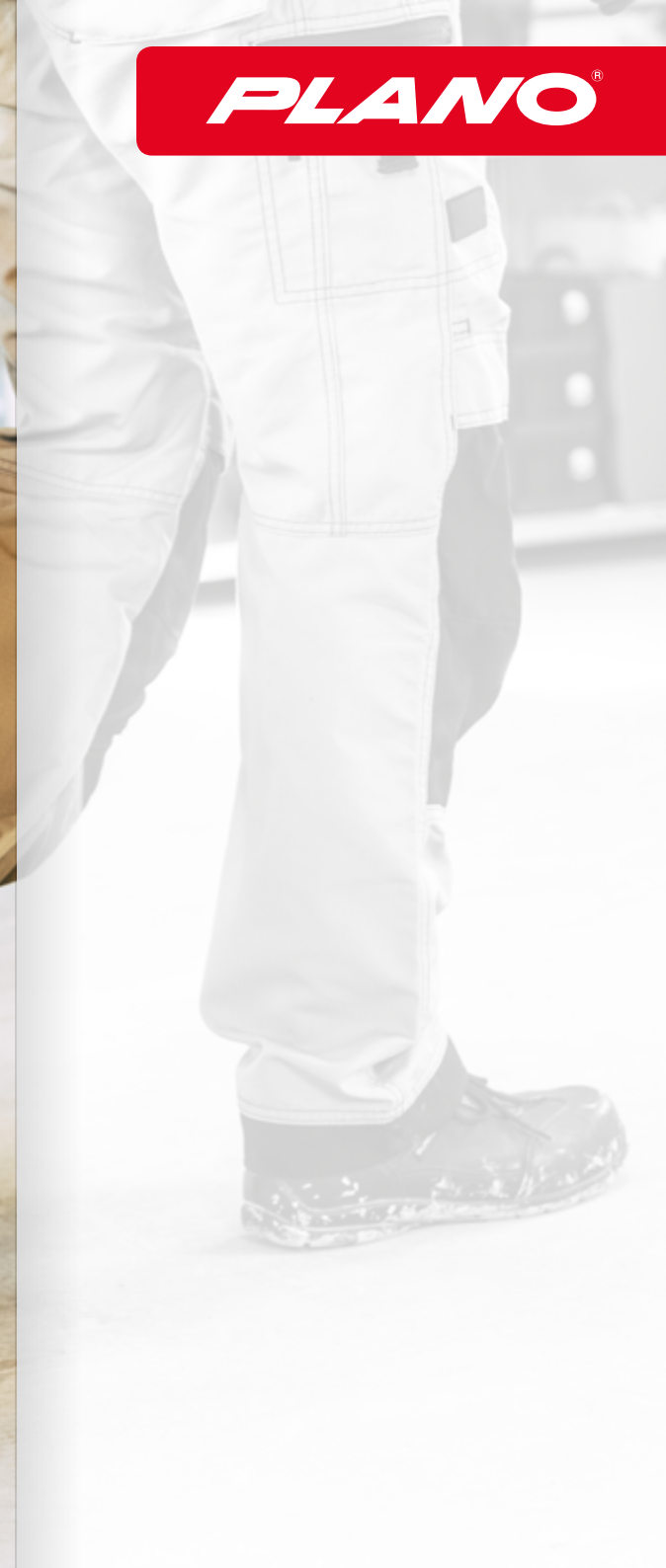

ProSystem Kit Start

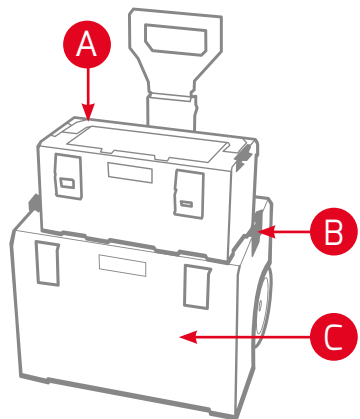

Dimensioni Esterne

1	↑↓ 24,6 cm 9.7" inch	↔ 54,5 cm 21.5" inch	↗↘ 27 cm 10.6" inch
2	↑↓ 76,5 cm* 30.1" inch*	↔ 58,5 cm 23" inch	↗↘ 46 cm 18.1" inch

Dimensioni Interne

1	↑↓ 18 cm 7.1" inch	↔ 50,6 cm 19.9" inch	↗↘ 22,2 cm 8.7" inch	22 l
2	↑↓ 33 cm 13" inch	↔ 44 cm 17.3" inch	↗↘ 26 cm 10.2" inch	50 l

*Dimensione totale del trolley, maniglia compresa.



Cod. Prod.	8020006
EAN Code	8010904802053
Pz. x Imb.	1

€/pz 190,00

DESCRIZIONE:

Composto da due elementi separabili (1 / 2), Kit Start è un porta utensili mobile che si adatta ad ogni situazione. La parte superiore è un portautensili con (A) maniglia lunga in alluminio, per il bilanciamento del peso in fase di trasporto, e vano portaminuterie con comparti modulabili e coperchio in policarbonato trasparente. E' agganciabile tramite i (B) 3 connettori laterali al (C) trolley provvisto di ruote in gomma installate su asse metallico. Grazie alla notevole capienza e alla presenza di scomparti modulabili la parte inferiore è in grado di trasportare utensili ed elettroattrezzi anche di grandi dimensioni. Entrambi i componenti vantano chiusure super resistenti in poliammide e coperchi dotati di guarnizione realizzata in TPE senza giunzioni che li rende impenetrabili ad acqua e polvere.

ProSystem Professional Kit

Kit Start



Cod. Prod.	8020006
EAN Code	8010904802053
Pz. x lmb.	1

€/pz 190,00

Kit Medium



Cod. Prod.	8020009
EAN Code	8010904802091
Pz. x lmb.	1

€/pz 219,00

Kit Top



Cod. Prod.	8020010
EAN Code	8010904802084
Pz. x lmb.	1

€/pz 225,00

PLANO[®]

PLANO by Mungo S.p.a.

Via Germania, 23 - 35127 Padova (Italy)
Tel. +39 049 7623111

CONDIZIONI GENERALI DI VENDITA

I prezzi sono in Euro e IVA esclusa / Ordine minimo evadibile per prodotti a marchio Plano euro 200,00 / Porto Franco per forniture di prodotti a marchio Plano superiori a euro 400,00 / Euro 15,00 fissi a spedizione per forniture inferiori a euro 400,00 di prodotti a marchio Plano / E' facoltà della società Mungo modificare senza alcun preavviso in tutto o in parte i prodotti presenti nel listino in relazione a necessità di produzione, senza che ciò comporti nessuna responsabilità da parte della ditta stessa / Prezzi validi sino al 31/12/2022 salvo diversa comunicazione / Eventuali reclami devono essere fatti entro il quarto giorno dal ricevimento merci / Non si accettano resi se non autorizzati dalla sede / La merce viaggia sempre a rischio e pericolo del cliente / Per eventuali controversie è competente il foro di Padova.

Il presente catalogo annulla i precedenti. È inoltre facoltà di Plano modificare senza alcun preavviso in tutto o in parte i prodotti presenti nel catalogo in relazione a necessità di produzione, senza che ciò comporti nessuna responsabilità da parte della ditta stessa. Gli utensili mostrati nelle foto non sono inclusi. Informativa ex art.13 D.Lgs n. 196/2003 reperibile alla pagina web: www.plano.it/home/privacy_ita.pdf

www.plano.it